

■ GEBERIT

STELAŻE PODTYNKOWE I PRZYCISKI SPŁUKUJĄCE
OD PONAD 50 LAT
JEDYNY ORYGINALNY



Nr 1

w Technice Sanitarnej w Europie

**KNOW
HOW
INSTALLED**

DLACZEGO NOWY MODUŁ GEBERIT DUOFRESH?

NIEPRZYJEMNE ZAPACHY W TOALECIE TO JUŻ PRZESZŁOŚĆ

Geberit DuoFresh to innowacyjny system utrzymujący świeżość w łazience. Nieprzyjemny zapach nie zdąży nawet rozejść się po pomieszczeniu, tak jak dzieje się to w łazienkach ze standardowym systemem wentylacyjnym.

UNIWERSALNY

- Pasuje do stelaży ze spłuczkami Sigma 12 i 8 cm
- Możliwość doposażenia zabudowanego wcześniej stelaża w moduł – warunkiem koniecznym jest wprowadzenie prądu przy stelażu na etapie montażu

WZORNICTWO DO WYBORU

- Do połączenia z przyciskami Sigma01, 10, 20, 21, 30 i 50
- Bogata kolorystyka i wzornictwo przycisków
- Dwa wzory ramki Modułu – chrom błyszczący i antracyt

FUNKCJONALNY

- Uruchamianie przez wykrywanie użytkownika – dla wersji z automatycznym uruchamianiem
- Światło orientacyjne u dołu przycisku – dla wersji z automatycznym uruchamianiem

INTELIWENTNE DOPASOWANIE

- Łatwa obsługa i zmiana ustawień przez aplikację Geberit Home



CICHY

Wentylator ukryty we wnętrzu spłuczki dyskretnie usuwa nieprzyjemne zapachy.



SKUTECZNY

Nieprzyjemne zapachy są usuwane na porowatym filtrze ceramicznym. Czyste powietrze powraca do pomieszczenia bokami przycisku.



ŁATWO DOSTĘPNY

Filtr ceramiczny oraz pojemnik na kostkę higieniczną DuoFresh są łatwo dostępne – znajdują się tuż za przyciskiem.



DOBIERZ WŁAŚCIWE ELEMENTY GEBERIT DUOFRESH

1 PRZYGOTOWANIE INSTALACJI ELEKTRYCZNEJ

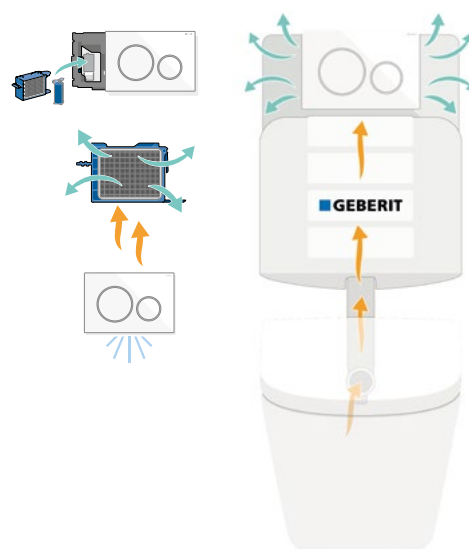
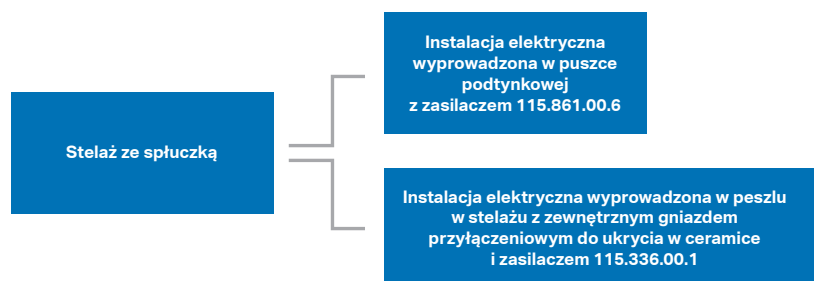

2 DOBÓR MODUŁU GEBERIT DUOFRESH DLA SPŁUCZKI SIGMA 12 CM

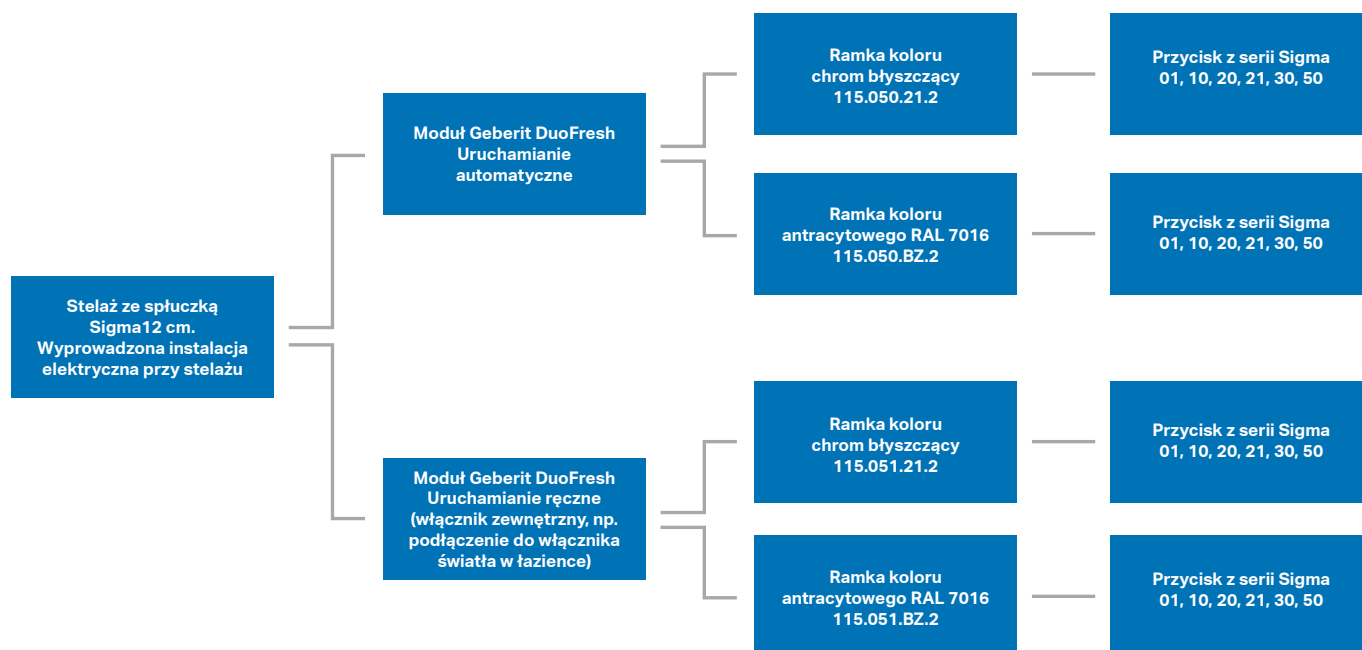

WYMIANA KOSTKI HIGIENICZNEJ GEBERIT DUOFRESH

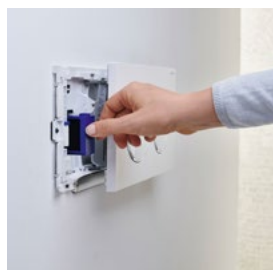
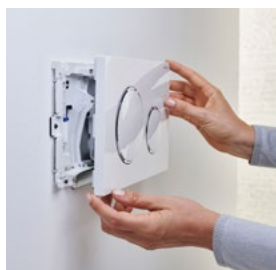

Pojemnik na kostkę Geberit DuoFresh do spłuczki Sigma 12 cm:

115.062.21.1 chrom błyszczący
115.062.BZ.1 szary antracytowy RAL 7016

Pojemnik na kostkę Geberit DuoFresh do spłuczki Sigma 8 cm:

115.063.21.1 chrom błyszczący
115.063.BZ.1 szary antracytowy RAL 7016

Kostki higieniczne Geberit (8 szt.)

244.900.00.1

A Otwórz przycisk spłukujący

B Umieść kostkę higieniczną

C Zamknij przycisk

STELAŻE PODTYNKOWE GEBERIT **DUOFIX** ZE SPŁUCZKĄ **SIGMA**

SYSTEM INSTALACYJNY DO ZABUDOWY LEKKIEJ I CIĘŻKIEJ – **UNIWERSALNY I PONADZASOWY**

Duofix jest przeznaczony do zabudowy w ścianie instalacyjnej na wysokość pomieszczenia lub o częściowej wysokości. Montaż przebiega szybko i bezproblemowo. Należy go tylko przykręcić, podłączyć instalacje, obłożyć płytami g-k, glazurą, zainstalować miskę wiszącą, przycisk spłukujący i gotowe!

Możliwość wyboru sposobu montażu. Możliwy montaż narożny. Dobór wsporników lub montaż pomiędzy profilami.

Możliwość wyboru systemu spłukiwania: mechaniczny-ręczny, elektroniczny-bezdotykowy, zdalny pneumatyczny lub zdalny bezdotykowy.

Fabrycznie zamontowane rurki ochronne do przeprowadzenia przyłącza wodnego dla urządzeń Geberit AquaClean.

Znacznik miejsca doprowadzenia instalacji elektrycznej dla urządzeń Geberit AquaClean.

Znacznik 1 m ułatwiający ustawienie optymalnej wysokości montażu stelaża od gotowej podłogi.

Skrzynka i płytka ochronna. Zabezpieczenie przed zanieczyszczeniem.

Specjalne oznakowanie kolorem niebieskim miejsc, które służą do regulacji lub instalacji.

Izolacja przeciwwroszeniowa.

Możliwość regulacji położenia kolana.

Samohamujące nogi stelaża.

Możliwość ustawienia stopy stelaża w czterech pozycjach.



SPŁUKIWANIE BEZDOTYKOWE



TOALETA MYJĄCA



USUWANIE ZAPACHÓW



ŁATWY I SZYBKI MONTAŻ



**ŁATWOŚĆ UTRZYMANIA
CZYSTOŚCI**



**REGULACJA ILOŚCI
SPŁUKIWANEJ WODY**



**USUWANIE NIEPRZYJEMNYCH
ZAPACHÓW I POJEMNIK NA KOSTKI
HIGIENICZNE**



BOGATE WZORNICTWO



CZY WIESZ, ŻE:

Wprowadzenie instalacji elektrycznej w stelażu podtynkowym powinno być obecnie standardem. Przygotowując podłączenie na etapie montażu, w przyszłości możemy uzyskać dostęp do wielu dodatkowych funkcji zwiększających komfort użytkowania toalety. Od 2022 dostępna w ofercie nowa forma podłączenia prądu – przez skrzynkę komunikacyjną w stelażu.

STELAŻE PODTYNKOWE GEBERIT **DUOFIX** ZE SPŁUCZKĄ **SIGMA**

- Oszczędne spłukiwanie 2 i 4 l
- Spłuczka podtynkowa wykonana z jednego fragmentu materiału (PE-HD)
- Spłukiwanie ręczne oraz elektroniczne
- Montaż przycisku i serwisowanie bez użycia narzędzi
- Dla wybranych modeli możliwość zamontowania nowego Modułu Geberit DuoFresh

Nr 1



111.320.00.5

NOWOŚĆ



111.900.00.5



111.796.00.1*



111.350.00.5



109.300.00.5



110.300.00.5



111.396.00.5



111.904.00.5



111.915.00.5

Wsporniki montażowe do stelaży Geberit Duofix:

- 111.815.00.1 do montażu standardowego
- 111.835.00.1 do montażu narożnego
- 111.822.00.1 do montażu bocznego

* Geberit Duofix Sigma 8 cm 111.796.00.1 posiada wsporniki montażowe w zestawie.

PRZYCISKI SPŁUKUJĄCE **SIGMA**

SIGMA01



115.770.11.5
Biały-alpin
Materiał: tworzywo



115.770.21.5
Chrom błyszczący
Materiał: tworzywo



115.770.46.5
Chrom matowy
Materiał: tworzywo

SIGMA10



115.758.KJ.5
Płyta i przycisk: białe
Pierścień ozdobny: chrom
Materiał: tworzywo

115.758.JT.1
Płyta i przycisk: biały matowy z powłoką easy-to-clean
Pierścień ozdobny: chrom błyszczący
Materiał: metal



115.758.KK.5
Płyta i przycisk: białe
Pierścień ozdobny: pozłacany
Materiał: tworzywo

SIGMA10 IR*



115.907.KJ.6
Płyta: biała
Pierścień ozdobny: chrom błyszczący
Materiał: tworzywo



115.907.KK.6
Płyta: biała
Pierścień ozdobny: pozłacany
Materiał: tworzywo

SIGMA20



115.882.KJ.1
Płyta i przyciski: białe
Pierścienie ozdobne: chrom błyszczący
Materiał: tworzywo

115.882.JT.1
Płyta i przyciski: biały matowy z powłoką easy-to-clean
Pierścienie ozdobne: chrom błyszczący
Materiał produktu: tworzywo



115.882.KK.1
Płyta i przyciski: białe
Pierścienie ozdobne: pozłacane
Materiał: tworzywo

SIGMA01



115.770.DW.5
Czarny, RAL 9005
Materiał: tworzywo



115.770.DT.5
Szlachetny mosiądz
Materiał: tworzywo



115.770.KA.5
Płyta: chrom błyszczący
Przyciski: chrom matowy
Materiał: tworzywo

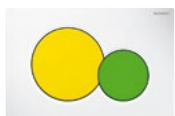

115.770.LA.5
Płyta: biała
Przycisk pełnej ilości wody: żółty
Przycisk niepełnej ilości wody: zielony
Materiał: tworzywo



115.770.LB.5
Płyta: biała
Przycisk pełnej ilości wody: niebieski
Przycisk niepełnej ilości wody: czerwony
Materiał: tworzywo



115.770.JQ.5
Płyta i przyciski: chrom matowy w powłoką easy-to-clean
Materiał: tworzywo

SIGMA10



115.758.KH.5
Płyta i przycisk: chrom błyszczący
Pierścień ozdobny: chrom matowy
Materiał: tworzywo



115.758.KM.5
Płyta i przycisk: czarne. Pierścień ozdobny: chrom błyszczący
Materiał: tworzywo

115.758.14.1
Płyta i przycisk: czarny matowy z powłoką easy-to-clean
Pierścień ozdobny: chrom błyszczący
Materiał: metal



115.758.SN.5
115.787.SN.5**
Płyta i przycisk: stal szorstkowana z powłoką easy-to-clean
Pierścień ozdobny: polerowany
Materiał: metal



115.758.JQ.5
Płyta i przyciski chrom matowy z powłoką easy-to-clean
Pierścień ozdobny: chrom błyszczący
Materiał: tworzywo

SIGMA10 IR*



115.907.KH.6
Płyta: chrom błyszczący
Pierścień ozdobny: chrom matowy
Materiał: tworzywo



115.907.KN.6
Płyta: chrom matowy
Pierścień ozdobny: chrom błyszczący
Materiał: tworzywo



115.907.KM.6
Płyta: czarna
Pierścień ozdobny: chrom błyszczący
Materiał: tworzywo



115.907.SN.6
115.906.SN6**
Płyta: szorstkowana
Pierścień ozdobny: polerowany
Materiał: metal



115.890.SN.6**
Płyta: szorstkowana
Pierścień ozdobny: polerowany
Materiał: metal z zabezpieczeniem i dodatkowym uruchamianiem ręcznym

SIGMA20



115.882.DW.1
Płyta i przyciski: czarne
Pierścienie ozdobne: czarne matowe
Materiał: tworzywo

115.882.16.1
Płyta i przyciski: czarne matowe w powłoką easy-to-clean
Pierścienie ozdobne: czarne
Materiał: tworzywo



115.882.JQ.1
Płyta i przyciski: chrom matowy z powłoką easy-to-clean
Pierścienie ozdobne: chrom błyszczący
Materiał: tworzywo



115.882.KM.1
Płyta i przyciski: czarne
Pierścienie ozdobne: chrom błyszczący
Materiał: tworzywo

115.882.14.1
Płyta i przyciski: czarny matowy z powłoką easy-to-clean
Pierścienie ozdobne: chrom błyszczący
Materiał: tworzywo



115.882.KH.1
Płyta i przyciski: chrom błyszczący
Pierścienie ozdobne: chrom matowy
Materiał: tworzywo



115.882.SN.1
115.889.SN.1**
Płyta i przyciski: stal szorstkowana, z powłoką easy-to-clean
Pierścienie ozdobne: polerowane.
Materiał: stal nierdzewna



115.882.11.1
Płyta i przyciski: białe
Pierścienie ozdobne: białe matowe
Materiał: tworzywo

115.882.01.1
Płyta i przyciski: białe matowe z powłoką easy-to-clean
Pierścienie ozdobne: białe
Materiał: tworzywo

* Do spłuczek Sigma 12 cm.
Spłukiwanie bezdotykowe, automatyczne. Zasilanie z sieci.
Należy zakupić dodatkowo zasilacz 115.861.00.6.

** Przycisk z zabezpieczeniem, możliwość przykręcenia.

SIGMA21



115.884.00.1

Płyta i przyciski: do wypełnienia własnym materiałem
Pierścienie ozdobne: chrom błyszczący
Materiał: metal



115.650.00.1

Płyta i przyciski: indywidualne wykończenie
Pierścienie ozdobne: czerwone złoto
Materiał: metal



115.651.00.1

Płyta i przyciski: indywidualne wykończenie
Pierścienie ozdobne: czarny chrom
Materiał: metal



115.652.00.1

Płyta i przyciski: indywidualne wykończenie
Pierścienie ozdobne: mosiądz
Materiał: metal



115.884.JM.1

Płyta i przyciski: tupek Mustang
Pierścienie ozdobne: chrom błyszczący
Materiał: metal



115.650.JM.1

Płyta i przyciski: tupek Mustang
Pierścienie ozdobne: czerwone złoto
Materiał: metal i kamień



115.651.JM.1

Płyta i przyciski: tupek Mustang
Pierścienie ozdobne: czarny chrom
Materiał: metal i kamień



115.652.JM.1

Płyta i przyciski: tupek Mustang
Pierścienie ozdobne: mosiądz
Materiał: metal i kamień



115.884.JV.1

Płyta i przyciski: imitacja betonu
Pierścienie ozdobne: chrom błyszczący
Materiał: metal i ceramika



115.650.JV.1

Płyta i przyciski: imitacja betonu
Pierścienie ozdobne: czerwone złoto
Materiał: metal i ceramika



115.651.JV.1

Płyta i przyciski: imitacja betonu
Pierścienie ozdobne: czarny chrom
Materiał: metal i ceramika



115.652.JV.1

Płyta i przyciski: imitacja betonu
Pierścienie ozdobne: mosiądz
Materiał: metal i ceramika



115.884.JX.1

Płyta i przyciski: amerykański orzech włoski
Pierścienie ozdobne: chrom błyszczący
Materiał: metal i drewno



115.650.JX.1

Płyta i przyciski: amerykański orzech włoski
Pierścienie ozdobne: czerwone złoto
Materiał: metal i drewno



115.651.JX.1

Płyta i przyciski: amerykański orzech włoski
Pierścienie ozdobne: czarny chrom
Materiał: metal i drewno



115.652.JX.1

Płyta i przyciski: amerykański orzech włoski
Pierścienie ozdobne: mosiądz
Materiał: metal i drewno



115.884.SI.1

Płyta i przyciski: szkło białe
Pierścienie ozdobne: chrom błyszczący
Materiał: metal i szkło



115.650.SI.1

Płyta i przyciski: szkło białe
Pierścienie ozdobne: czerwone złoto
Materiał: metal i szkło



115.651.SI.1

Płyta i przyciski: szkło białe
Pierścienie ozdobne: czarny chrom
Materiał: metal i szkło



115.652.SI.1

Płyta i przyciski: szkło białe
Pierścienie ozdobne: mosiądz
Materiał: metal i szkło



115.884.SJ.1

Płyta i przyciski: szkło czarne
Pierścienie ozdobne: chrom błyszczący
Materiał: metal i szkło

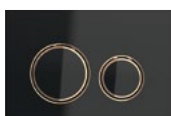

115.650.SJ.1

Płyta i przyciski: szkło czarne
Pierścienie ozdobne: czerwone złoto
Materiał: metal i szkło



115.651.SJ.1

Płyta i przyciski: szkło czarne
Pierścienie ozdobne: czarny chrom
Materiał: metal i szkło

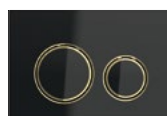

115.652.SJ.1

Płyta i przyciski: szkło czarne
Pierścienie ozdobne: mosiądz
Materiał: metal i szkło



115.884.JK.1

Płyta i przyciski: lava
Pierścienie ozdobne: chrom błyszczący
Materiał: metal i szkło

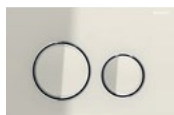

115.884.JL.1

Płyta i przyciski: sand grey
Pierścienie ozdobne: chrom błyszczący
Materiał: metal i szkło

SIGMA30



115.883.KJ.1
Płyta i przyciski: białe
Paski ozdobne: chrom błyszczący
Materiał: tworzywo

115.883.JT.1
Płyta i przyciski: biały matowy z powłoką
easy-to-clean
Paski ozdobne: chrom błyszczący
Materiał: tworzywo



115.883.KK.1
Płyta i przyciski: białe
Paski ozdobne: pozłacane
Materiał: tworzywo

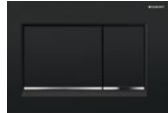

115.883.KM.1
Płyta i przyciski: czarne
Paski ozdobne: chrom błyszczący
Materiał: tworzywo

115.883.14.1
Płyta i przyciski: czarny matowy
z powłoką easy-to-clean
Paski ozdobne: chrom błyszczący
Materiał: tworzywo



115.883.JQ.1
Płyta i przyciski: chrom matowy
z powłoką easy-to-clean
Paski ozdobne: chrom błyszczący
Materiał: tworzywo



115.883.KH.1
Płyta i przyciski: chrom błyszczący
Paski ozdobne: chrom matowy
Materiał: tworzywo

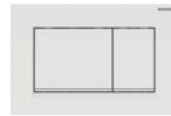

115.883.11.1
Płyta i przyciski: białe
Paski ozdobne: białe matowe
Materiał: tworzywo

115.883.01.1
Płyta i przyciski: białe matowe w powłoką
easy-to-clean
Paski ozdobne: białe
Materiał: tworzywo



115.883.DW.1
Płyta i przyciski: czarne
Paski ozdobne: czarne matowe
Materiał: tworzywo

115.883.16.1
Płyta i przyciski: czarne matowe
w powłoką easy-to-clean
Paski ozdobne: czarne
Materiał: tworzywo

SIGMA30 1M



115.893.KJ.1
Płyta i przycisk: białe
Pasek ozdobny: chrom błyszczący
Materiał: metal

115.893.JT.1
Płyta i przycisk: biały matowy z powłoką
easy-to-clean
Pasek ozdobny: chrom błyszczący
Materiał: metal



115.893.KY.1
Płyta i przycisk: chrom błyszczący
Paski ozdobne: chromowane,
szcztokowane
Materiał: metal



115.893.KX.1
Płyta i przycisk: chromowane,
szcztokowane, z powłoką easy-to-clean.
Pasek ozdobny: chrom błyszczący
Materiał: metal



115.893.45.1
Pozłacany, przykręcany
Materiał: metal

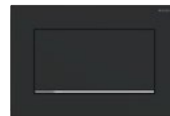

115.893.14.1
Płyta i przycisk: czarny matowy z powłoką
easy-to-clean
Pasek ozdobny: chrom błyszczący
Materiał: metal

SIGMA50



115.788.00.2
Płyta: indywidualne wykończenie
Przyciski: chrom błyszczący
Materiał: metal

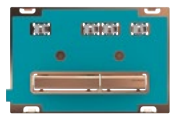

115.670.00.2
Płyta: indywidualne wykończenie
Przyciski: czerwone złoto
Materiał: metal

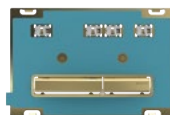

115.672.00.2
Płyta: indywidualne wykończenie
Przyciski: mosiądz
Materiał: metal



115.671.00.2
Płyta: indywidualne wykończenie
Przyciski: czarny chrom
Materiał: metal



115.788.JM.2
Płyta: łupek Mustang
Przyciski: chrom błyszczący
Materiał: metal i kamień



115.670.JM.2
Płyta: łupek Mustang
Przyciski: czerwone złoto
Materiał: metal i kamień



115.672.JM.2
Płyta: łupek Mustang
Przyciski: mosiądz
Materiał: metal i kamień



115.671.JM.2
Płyta: łupek Mustang
Przyciski: czarny chrom
Materiał: metal i kamień



115.788.JV.2
Płyta: imitacja betonu
Przyciski: chrom błyszczący
Materiał: metal i ceramika



115.670.JV.2
Płyta: imitacja betonu
Przyciski: czerwone złoto
Materiał: metal i ceramika



115.672.JV.2
Płyta: imitacja betonu
Przyciski: mosiądz
Materiał: metal i ceramika



115.671.JV.2
Płyta: imitacja betonu
Przyciski: czarny chrom
Materiał: metal i ceramika



115.788.JX.2
Płyta: amerykański orzech włoski
Przyciski: chrom błyszczący
Materiał: metal i drewno



115.670.JX.2
Płyta: amerykański orzech włoski
Przyciski: czerwone złoto
Materiał: metal i drewno



115.672.JX.2
Płyta: amerykański orzech włoski
Przyciski: mosiądz
Materiał: metal i drewno



115.671.JX.2
Płyta: amerykański orzech włoski
Przyciski: czarny chrom
Materiał: metal i drewno



115.788.11.2
Płyta: biała
Przyciski: chrom błyszczący
Materiał: tworzywo i metal



115.670.11.2
Płyta: szkło białe
Przyciski: czerwone złoto
Materiał: metal i tworzywo



115.672.11.2
Płyta: szkło białe
Przyciski: mosiądz
Materiał: metal i tworzywo



115.671.11.2
Płyta: szkło białe
Przyciski: czarny chrom
Materiał: metal i tworzywo



115.788.DW.2
Płyta: czarna
Przyciski: chrom błyszczący
Materiał: tworzywo i metal

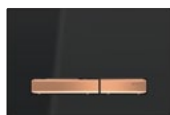

115.670.DW.2
Płyta: szkło czarne
Przyciski: czerwone złoto
Materiał: metal i tworzywo

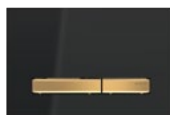

115.672.DW.2
Płyta: szkło czarne
Przyciski: mosiądz
Materiał: metal i tworzywo

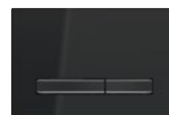

115.671.DW.2
Płyta: szkło czarne
Przyciski: czarny chrom
Materiał: metal i tworzywo



115.788.JK.2
Płyta: lava
Przyciski: chrom błyszczący
Materiał: szkło i metal



115.788.GH.2
Płyta: chrom szczotkowany
Przyciski: chrom błyszczący
Materiał: metal



115.788.JL.2
Płyta: sand grey
Przyciski: chrom błyszczący
Materiał: szkło i metal



115.788.21.2
Płyta: chrom błyszczący
Przyciski: chrom błyszczący
Materiał: metal

SIGMA60



115.640.SI.1
Przyciski: białe. Paski ozdobne: lustrzane
Rama: chrom błyszczący
Materiał: szkło i metal

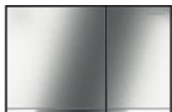

15.640.GH.1
Przyciski: chromowane, szcztokowane, z powłoką easy-to-clean
Paski ozdobne i rama: chrom błyszczący
Materiał: metal



115.640.SJ.1
Przyciski: czarne, paski ozdobne: lustrzane, rama: chrom błyszczący
Materiał: szkło i metal

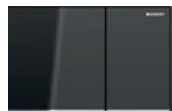

115.640.JK.1
Przyciski: lava
Paski ozdobne: lustrzane
Rama: chrom błyszczący
Materiał: szkło i metal



115.640.JL.1
Przyciski: lava
Paski ozdobne: lustrzane
Rama: chrom błyszczący
Materiał: szkło i metal

W przypadku zastosowania stelaża ze spłuczką Sigma 12 cm należy zakupić adapter 243.168.00.1.

Ramka ozdobna przycisku Geberit Sigma60 do zakrycia nierówno przyciętych płytek:

115.641.21.1 chrom błyszczący
115.641.GH.1 chrom szcztokowany

SIGMA70



115.620.SJ.1 Sigma 12 cm
115.625.SJ.1 Sigma 8 cm
Materiał: szkło czarne



115.620.00.1 Sigma 12 cm
115.625.00.1 Sigma 8 cm
Indywidualne wykończenie



115.620.SI.1 Sigma 12 cm
115.625.SI.1 Sigma 8 cm
Materiał: szkło białe



115.620.FW.1 Sigma 12 cm
115.625.FW.1 Sigma 8 cm
Metal chrom szcztokowany, powlekany easy-to-clean. Materiał: Metal



115.620.JK.1 Sigma 12 cm
115.625.JK.1 Sigma 8 cm
Materiał: szkło lava



115.620.JL.1 Sigma 12 cm
115.625.JL.1 Sigma 8 cm
Materiał: szkło sand grey

SIGMA80*



116.090.SG.6 Sigma 12 cm
116.092.SG.6 Sigma 8 cm
Materiał: szkło czarne
spłukiwanie bezdotykowe, zasilanie z sieci



116.090.SM.6 Sigma 12 cm
116.092.SM.6 Sigma 8 cm
Materiał: Szkło lustrzane

*** Spłukiwanie bezdotykowe, automatyczne. Zasilanie z sieci. Należy zakupić dodatkowo zasilacz 115.861.00.6.**

**** Przycisk z zabezpieczeniem, możliwość przykręcenia.**

MAMBO



115.751.00.1**
Stal nierdzewna szcztokowana
Materiał: metal

SPŁUCZKA PODTYNKOWA **GEBERIT SIGMA**

Zawór przyłączeniowy zakończony uniwersalnym gwintem zewnętrznym 1/2". Montowany od góry lub z tyłu. Przyłącze umożliwia zastosowanie złączki MeplaFix.

Cichy zawór napełniający (I klasa akustyczna). Możliwość zasilenia wodą pitną lub wodą „szarą”.

Możliwość regulacji ilości spłukiwanej wody nawet do 2 i 4 l.

Montaż przycisku i serwisowania spłuczki podtynkowej bez użycia narzędzi.

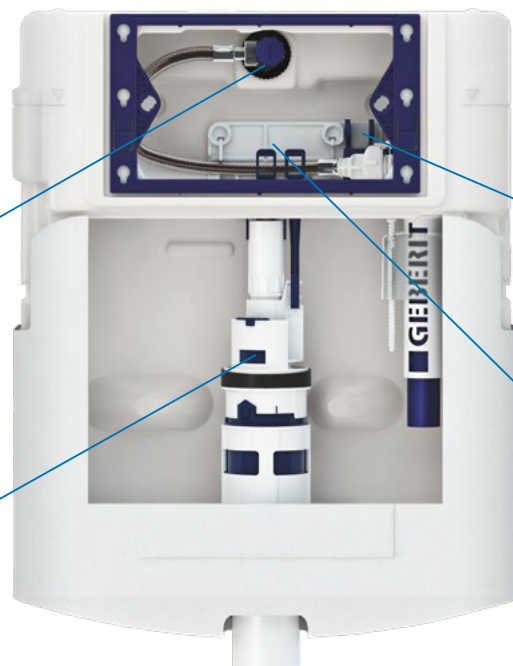

USTAWIENIE SPŁUKIWANIA 2/4 LITRA W SPŁUCZKACH PODTYNKOWYCH SIGMA, OMEGA I DELTA*

1. USTAWIENIE ZAWORU SPUSTOWEGO DUŻEGO SPŁUKIWANIA

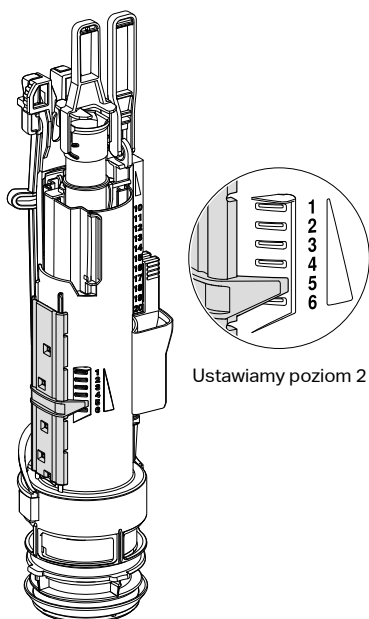

2. USTAWIENIE ZAWORU SPUSTOWEGO MAŁEGO SPŁUKIWANIA

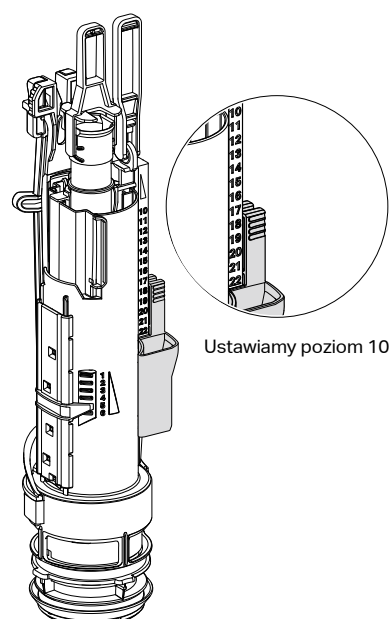

*Dla spłuczek Delta dotyczy zaworów produkowanych od stycznia 2023

STELAŻE PODTYNKOWE GEBERIT DUOFIX ZE SPŁUCZKĄ DELTA

SYSTEM INSTALACYJNY DO ZABUDOWY LEKKIEJ I CIĘŻKIEJ – WYSOKA JAKOŚĆ W PRZYSTĘPNEJ CENIE

Stelaże podtynkowe Geberit KombifixBasic i DuofixBasic to ekonomiczne rozwiązanie do podwieszanych przyborów sanitarnych. Wieloletnie doświadczenie producenta gwarantuje wysoką jakość w przystępnej cenie.



Możliwość wyboru sposobu montażu. Dobór zestawu domontażu przyściennego lub montaż pomiędzy profilami.

Znacznik 1 m ułatwiający ustawienie optymalnej wysokości montażu stelaża od gotowej podłogi.

Możliwość wyboru systemu spłukiwania: mechaniczny-ręczny lub zdalny pneumatyczny.

Izolacja przeciwwoszeniowa.

Możliwość regulacji ilości spłukiwanej wody nawet do 2 i 4 l.

Zbiornik wraz z kolanem stanowi jednolitą strukturę (materiał PE-HD).

Fabrycznie zamontowane rurki ochronne do przeprowadzenia przyłącza wodnego dla urządzeń Geberit AquaClean.

Znacznik miejsca do prowadzenia instalacji elektrycznej dla urządzeń Geberit AquaClean.

Możliwość ustawienia stopy stelaża w czterech pozycjach.



TOALETA MYJĄCA



REGULACJA ILOŚCI
SPŁUKIWANEJ WODY



ŁATWOŚĆ UTRZYMANIA
CZYSTOŚCI



OSZCZĘDNOŚĆ WODY



CZY WIESZ, ŻE:

Wyrowadzenie instalacji elektrycznej w stelażu podtynkowym powinno być obecnie standardem. Przygotowując podłączenie na etapie montażu, w przyszłości możemy uzyskać dostęp do wielu dodatkowych funkcji zwiększających komfort użytkowania toalety.

STELAŻE PODTYNKOWE **GEBERIT DUOFIX** ZE SPŁUCZKĄ DELTA

- Oszczędne splukiwanie 2 i 4 l
- Splukiwanie ręczne
- Spłuczka podtynkowa wykonana z jednego fragmentu materiału (PE-HD)
- Oszczędność



110.100.00.1



111.153.00.1



111.170.00.1*

Zestaw montażowy Geberit DuofixBasic

- 111.813.00.1 do montażu standardowego
- 111.822.00.1 do montażu bocznego

* Geberit DuofixBasic 111.170.00.1 posiada wsporniki montażowe w zestawie.

PRZYCISKI SPŁUKUJĄCE **DELTA**

DELTA01 **NOWOŚĆ**



115.107.11.1
Biały-alpin
Materiał: tworzywo

DELTA15 **NOWOŚĆ**



115.109.11.1
Biały-alpin
Materiał: tworzywo

DELTA20 **NOWOŚĆ**



115.127.11.1
Biały-alpin
Materiał: tworzywo

DELTA25 **NOWOŚĆ**

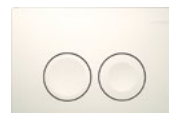

115.125.11.5
Biały-alpin
Materiał: tworzywo



115.107.21.1
Chrom błyszczący
Materiał: tworzywo



115.109.21.1
Chrom błyszczący
Materiał: tworzywo



115.127.21.1
Chrom błyszczący
Materiał: tworzywo



115.125.21.5
Chrom błyszczący
Materiał: tworzywo



115.107.46.1
Chrom matowy
Materiał: tworzywo



115.109.46.1
Chrom matowy
Materiał: tworzywo



115.127.46.1
Chrom matowy
Materiał: tworzywo



115.125.46.5
Chrom matowy
Materiał: tworzywo

DELTA10 **NOWOŚĆ**



115.108.00.1
Stal nierdzewna szczotkowana

DELTA30 NOWOŚĆ

115.137.11.1
Biały alpin
Materiał: tworzywo



115.137.21.1
Chrom błyszczący
Materiał: tworzywo

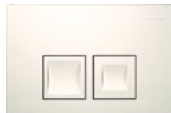

115.137.46.1
Chrom matowy
Materiał: tworzywo

DELTA35 NOWOŚĆ

115.135.11.5
Biały alpin
Materiał: tworzywo



115.135.21.1
Chrom błyszczący
Materiał: tworzywo



115.135.46.1
Chrom matowy
Materiał: tworzywo

DELTA50 NOWOŚĆ

115.119.11.5
Biały alpin
Materiał: tworzywo



115.119.21.1
Chrom błyszczący
Materiał: tworzywo



115.119.46.1
Chrom matowy
Materiał: tworzywo

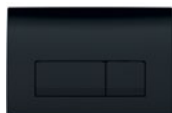

115.119.DW.1
Czarny połysk
Materiał: tworzywo

50
Lat
50 lat doświadczenia w obszarze
spłuczek podtynkowych

25
Lat
25 lat gwarancji dostępności części zamiennych
dla wszystkich komponentów funkcjonalnych

10
Lat
10 lat prawdziwej gwarancji na cały
stełaż - rama, zbiornik, zawory, uszczelki,
wężyki oraz elementy przyłączeniowe

ZALETY I CECHY STELAŻY DUOFIX I SPŁUCZEK PODTYNKOWYCH



Łatwość utrzymania czystości



Przyjazne dzieciom



Gwarancja jakości



Oszczędność



Spłukiwanie bezdotykowe



Oszczędność miejsca



Regulacja ilości spłukiwanej wody



Pojemnik na kostki
higieniczne



Usuwanie nieprzyjemnych
zapachów i pojemnik na kostki
higieniczne



Toaleta bez barier



Bogate wzornictwo



Oszczędność wody



Łatwy i szybki montaż



Różne warianty wysokości
zabudowy



Przycisk od góry lub od przodu



Zabudowa ciężka



Do montażu toalet myjących
Geberit Aquaclean



Materiały najwyższej jakości



Wyjątkowe parametry akusty-
czne i wytrzymałościowe

STELAŻE PODTYNKOWE GEBERIT DUOFIX ZE SPŁUCZKĄ OMEGA

SYSTEM INSTALACYJNY DO ZABUDOWY LEKKIEJ I CIĘŻKIEJ – ELASTYCZNY I SOLIDNY

Duofix jest przeznaczony do zabudowy w ścianie instalacyjnej na wysokość pomieszczenia lub o częściowej wysokości. Montaż przebiega szybko i bezproblemowo. Należy go tylko przykręcić, podłączyć instalacje, obłożyć płytami g-k, glazurą, zainstalować muszlę wiszącą, przycisk spłukujący i gotowe!

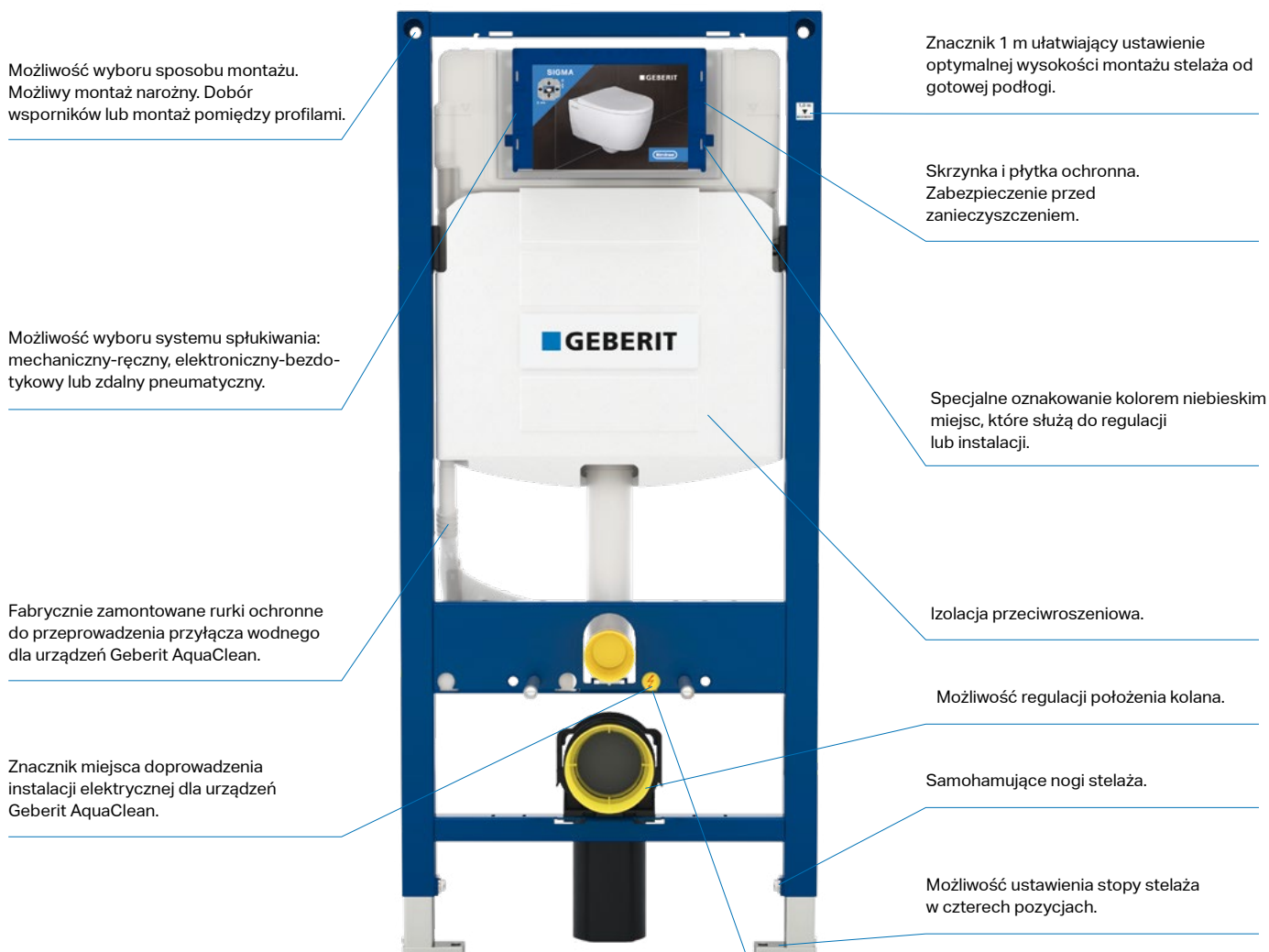

SPŁUKIWANIE BEZDOTYKOWE



TOALETA MYJĄCA



USUWANIE ZAPACHÓW



ŁATWY I SZYBKI MONTAŻ



ŁATWOŚĆ UTRZYMANIA CZYSTOŚCI



REGULACJA ILOŚCI SPŁUKIWANEJ WODY



PRZYCIISK OD GÓRY LUB OD PRZODU



CZY WIESZ, ŻE:

Wyprowadzenie instalacji elektrycznej w stelażu podtynkowym powinno być obecnie standardem. Przygotowując podłączenie na etapie montażu, w przyszłości możemy uzyskać dostęp do wielu dodatkowych funkcji zwiększających komfort użytkowania toalety. Od 2022 dostępna w ofercie nowa forma podłączenia prądu – przez skrzynkę komunikacyjną w stelażu.

STELAŻE PODTYNKOWE GEBERIT DUOFIX ZE SPŁUCZKĄ OMEGA

- Oszczędne spłukiwanie 2 i 4 l
- Spłukiwanie ręczne
- Spłuczka tworzy jednolitą konstrukcję - zbiornik
- Mały przycisk
- Spłuczka uruchamiana od góry lub od przodu

82cm



110.000.00.1

98cm



110.010.00.1

106cm



110.020.00.1

82cm



111.003.00.1

98cm



111.030.00.1

112cm



111.060.00.1

Wsporniki montażowe do stelaży Geberit Duofix:

- 111.815.00.1 do montażu standardowego
- 111.835.00.1 do montażu narożnego

PRZYCISKI SPŁUKUJĄCE OMEGA

OMEGA20



115.085.KJ.1
Płyta i przyciski: białe
Pierścienie ozdobne: chrom błyszczący
Materiał: tworzywo

OMEGA30



115.080.KJ.1
Płyta i przyciski: białe
Paski ozdobne: chrom błyszczący
Materiał: tworzywo

OMEGA60



115.081.SI.1
Przyciski: szkło białe
Paski ozdobne: lustrzane
Rama: chrom błyszczący
Materiał: szkło i metal



115.085.KK.1
Płyta i przyciski: białe
Pierścienie ozdobne: pozłacane
Materiał: tworzywo



115.080.KK.1
Płyta i przyciski: białe
Paski ozdobne: pozłacane
Materiał: tworzywo



115.081.GH.1
Przyciski: chrom szczotkowany
Paski ozdobne: lustrzane
Rama: chrom błyszczący
Materiał: szkło i metal

OMEGA20

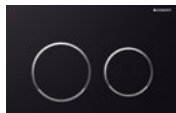

115.085.KM.1
Płyta i przyciski: czarne
Pierścienie ozdobne: chrom błyszczący
Materiał: tworzywo



115.085.KH.1
Płyta i przyciski: chrom błyszczący
Pierścienie ozdobne: chrom matowy
Materiał: tworzywo



115.085.JQ.1
Płyta i przyciski: chrom matowy z powłoką
easy-to-clean
Pierścienie ozdobne: chrom błyszczący
Materiał: tworzywo

OMEGA30

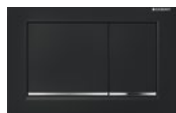

115.080.KM.1
Płyta i przyciski: czarne
Paski ozdobne: chrom błyszczący
Materiał: szkło i metal



115.080.KH.1
Płyta i przyciski: chrom błyszczący
Paski ozdobne: chrom matowy
Materiał: tworzywo



115.080.JQ.1
Płyta i przyciski: chrom matowy z powłoką
easy-to-clean
Paski ozdobne: chrom błyszczący
Materiał: tworzywo

OMEGA60



115.081.SJ.1
Przyciski: czarne
Paski ozdobne: lustrzane
Rama: chrom błyszczący
Materiał: szkło i metal

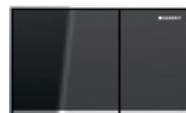

115.081.JK.1
Przyciski: szkło lava
Paski ozdobne: lustrzane
Rama: chrom błyszczący

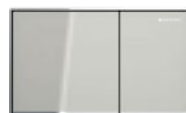

115.081.JL.1
Przyciski: szkło sand grey
Paski ozdobne: lustrzane
Rama: chrom błyszczący

Ramka ozdobna przycisku
Geberit Omega60 do zakrycia
nierówno przyciętych płytek:

115.086.21.1 chrom błyszczący
115.086.GH.1 chrom szczotkowany

ZDALNE PRZYCISKI SPŁUKUJĄCE TYP 70

DO SPŁUCZKI **SIGMA 8/12 CM, OMEGA**

SIGMA TYP 70

DO ZABUDOWY LEKKIEJ I CIĘŻKIEJ
DO SPŁUCZKI SIGMA 12 CM



115.630.FW.1
Zdalny, stal nierdzewna



115.630.SI.1
Zdalny, szkło białe



115.630.SJ.1
Zdalny, szkło czarne



115.630.JK.1
Zdalny, szkło lava



115.630.JL.1
Zdalny, szkło sand grey

SIGMA TYP 70

DO ZABUDOWY LEKKIEJ I CIĘŻKIEJ
DO SPŁUCZKI SIGMA 8 CM



115.635.FW.1
Zdalny, stal nierdzewna



115.635.SI.1
Zdalny, szkło białe



115.635.SJ.1
Zdalny, szkło czarne



115.635.JK.1
Zdalny, szkło lava



115.635.JL.1
Zdalny, szkło sand grey

OMEGA TYP 70

DO ZABUDOWY MEBLOWEJ
DO SPŁUCZKI OMEGA



115.083.FW.1
Zdalny, meblowy, stal nierdzewna



115.083.SI.1
Zdalny, meblowy, szkło białe



115.083.SJ.1
Zdalny, meblowy, szkło czarne



115.083.JK.1
Zdalny, szkło lava



115.083.JL.1
Zdalny, szkło sand grey

OMEGA TYP 70

DO ZABUDOWY LEKKIEJ I CIĘŻKIEJ
DO SPŁUCZKI OMEGA



115.084.FW.1
Zdalny, stal nierdzewna



115.084.SI.1
Zdalny, szkło białe



115.084.SJ.1
Zdalny, szkło czarne



115.084.JK.1
Zdalny, szkło lava



115.084.JL.1
Zdalny, szkło sand grey

PNEUMATYCZNE PRZYCISKI SPŁUKUJĄCE

DO SPŁUCZKI SIGMA 12 CM, OMEGA I DELTA

TYP 01

DO ZABUDOWY LEKKIEJ I CIĘŻKIEJ



116.040.11.1

Zdalny, podtynkowy, pojedynczy, biały

TYP 01

DO ZABUDOWY LEKKIEJ I CIĘŻKIEJ



116.042.11.1

Zdalny, podtynkowy, dwudzielny, biały

TYP 01

DO ZABUDOWY LEKKIEJ I CIĘŻKIEJ



116.046.11.1

Zdalny, wypukły, pojedynczy, biały

TYP 01

DO ZABUDOWY MEBLOWEJ



116.050.11.1

Zdalny meblowy, dwudzielny, biały



116.040.21.1

Zdalny, podtynkowy, pojedynczy,
chrom błyszczący



116.042.21.1

Zdalny, podtynkowy, dwudzielny,
chrom błyszczący



116.048.11.1

Zdalny natynkowy, wypukły,
dwudzielny, biały



116.050.21.1

Zdalny, meblowy, dwudzielny, chrom
błyszczący



116.040.46.1

Zdalny, podtynkowy, pojedynczy,
chrom-mat



116.042.46.1

Zdalny, podtynkowy, dwudzielny,
chrom-mat



116.044.11.1

Zdalny, wypukły, dwudzielny, biały



116.050.46.1

Zdalny, meblowy, dwudzielny,
chrom-mat

UWAGA!

W przypadku stosowania przycisków zdalnych, należy zachować dostęp serwisowy do wnętrza spłuczki podtynkowej, na przykład przez zastosowanie zaślepek. Więcej o zaślepkach na stronie www.geberit.pl lub w Katalogu Produktowym Systemy Instalacyjne.

PRZYKŁADOWE ROZWIĄZANIE ZAŚLEPIENIA OTWORU SERWISOWEGO, DO WYPEŁNIENIA PŁYTKĄ CERAMICZNĄ

- Płytką przykrywającą Geberit Sigma, zlicowana z powierzchnią ściany 115.696.00.1. **UWAGA!** Dodatkowo zamówić zestaw 243.168.00.1 w przypadku montażu w stelażu ze spłuczką Sigma 12 cm.
- Płytką przykrywającą Geberit Omega, zlicowana z powierzchnią ściany 115.087.00.1.

PNEUMATYCZNE PRZYCISKI SPŁUKUJĄCE

DO SPŁUCZKI SIGMA 12 CM, OMEGA I DELTA

TYP 10

DO ZABUDOWY MEBLOWEJ



116.057.KH.1
Zdalny, podtynkowy, dwudzielny,
chrom-chrom mat



116.057.KJ.1
Zdalny, meblowy dwudzielny,
biały-chrom błyszczący



116.057.KK.1
Zdalny, meblowy dwudzielny,
biały-żółcony



116.057.KM.1
Zdalny, meblowy dwudzielny,
czarny-chrom błyszczący



116.057.KN.1
Zdalny, meblowy dwudzielny,
chrom błyszczący



116.057.SN.1
Zdalny, meblowy dwudzielny,
metal, chrom mat-chrom
błyszczący

TYP 10

DO ZABUDOWY LEKKIEJ I CIĘŻKIEJ



116.055.KH.1
Zdalny, podtynkowy, dwudzielny,
chrom-chrom mat



116.055.KJ.1
Zdalny, podtynkowy, dwudzielny,
biały-chrom



116.055.KK.1
Zdalny, podtynkowy, dwudzielny,
biały-żółcony



116.055.KM.1
Zdalny, podtynkowy, dwudzielny,
czarny-chrom



116.055.KN.1
Zdalny, podtynkowy, dwudzielny,
chrom błyszczący

TYP GEOMETRYCZNY

DO ZABUDOWY LEKKIEJ I CIĘŻKIEJ



116.052.21.1
Zdalny, podtynkowy, dwudzielny, wypukły,
chrom błyszczący



116.051.GH.1
Zdalny, podtynkowy, dwudzielny,
chrom szczotkowany



116.051.KA.1
Zdalny, podtynkowy, dwudzielny,
chrom błyszczący



116.051.KT.1
Zdalny, podtynkowy, dwudzielny, biały

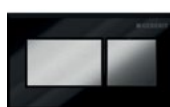

116.051.KV.1
Zdalny, podtynkowy, dwudzielny, czarny

UWAGA!

W przypadku stosowania przycisków zdalnych, należy zachować dostęp serwisowy do wnętrza spłuczki podtynkowej, na przykład przez zastosowanie zaślepek. Więcej o zaślepkach na stronie www.geberit.pl lub w Katalogu Produktowym Systemy Instalacyjne.

PRZYKŁADOWE ROZWIĄZANIE ZAŚLEPIENIA OTWORU SERWISOWEGO, DO WYPEŁNIENIA PŁYTKĄ CERAMICZNĄ

- Płytką przykrywającą Geberit Sigma, zlicowana z powierzchnią ściany 115.696.00.1. **UWAGA!** Dodatkowo zamówić zestaw 243.168.00.1 w przypadku montażu w stelażu ze spłuczką Sigma 12 cm.
- Płytką przykrywającą Geberit Omega, zlicowana z powierzchnią ściany 115.087.00.1.

PNEUMATYCZNE PRZYCISKI SPŁUKUJĄCE

DO SPŁUCZKI **SIGMA 8 CM**

TYP 01

DO ZABUDOWY LEKKIEJ I CIĘŻKIEJ



116.041.11.1
Zdalny, podtynkowy, pojedynczy, biały



116.041.21.1
Ręczny, podtynkowy, pojedynczy, chrom błyszczący



116.041.46.1
Ręczny, podtynkowy, pojedynczy, chrom-mat



116.047.11.1
Zdalny, natynkowy, pojedynczy, biały

TYP 01

DO ZABUDOWY LEKKIEJ I CIĘŻKIEJ



116.043.11.1
Zdalny, natynkowy, dwudzielny, biały



116.043.21.1
Zdalny, podtynkowy, dwudzielny, chrom błyszczący



116.043.46.1
Zdalny, podtynkowy, dwudzielny, chrom-mat



116.045.11.1
Zdalny, podtynkowy, dwudzielny, biały



116.049.11.1
Zdalny, podtynkowy, dwudzielny, biały

TYP 10

DO ZABUDOWY LEKKIEJ I CIĘŻKIEJ



116.056.KH.1
Zdalny, podtynkowy, dwudzielny, chrom-chrom mat



116.056.KJ.1
Zdalny, podtynkowy, dwudzielny, chrom błyszczący



116.056.KK.1
Zdalny, podtynkowy, dwudzielny, biały-złoty



116.056.KM.1
Zdalny, podtynkowy, dwudzielny, czarny-chrom



116.056.KN.1
Zdalny, podtynkowy, dwudzielny, chrom błyszczący

TYP GEOMETRYCZNY

DO ZABUDOWY LEKKIEJ I CIĘŻKIEJ



116.054.21.1
Zdalny, podtynkowy, dwudzielny, wypukły, chrom błyszczący



116.053.GH.1
Zdalny, podtynkowy, dwudzielny, chrom szczotkowany



116.053.KA.1
Zdalny, podtynkowy, dwudzielny, chrom błyszczący



116.053.KT.1
Zdalny, podtynkowy, dwudzielny, biały



116.053.KV.1
Zdalny, podtynkowy, dwudzielny, czarny

AKCESORIA DO STELAŻY

GEBERIT DUOFIX

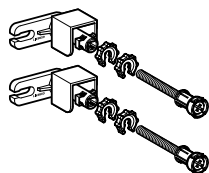

111.815.00.1
Wsporniki dystansowe
Geberit Duofix

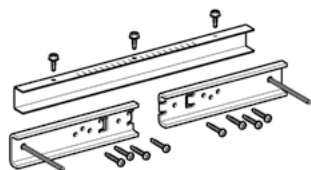

111.868.00.1
Zestaw do szerokich umywalk,
rozstaw mocowania 38-58 cm

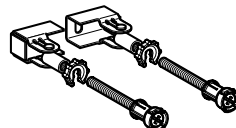

111.835.00.1
Wsporniki dystansowe Geberit Duofix
do montażu narożnego

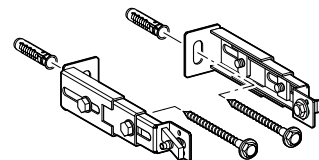

111.064.00.1
Zestaw do mocowania nóg stelaża
do ściany

GEBERIT DUOFIXBASIC

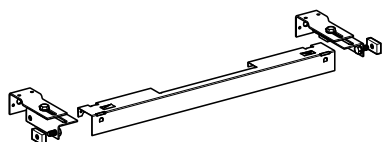

111.813.00.1
Zestaw do montażu przyściennego do systemu DuofixBasic
(nie dotyczy produktu 111.170.00.1)

AKCESORIA UNIWERSALNE



111.822.00.1
Zestaw do montażu
bocznego do systemu
Duofix oraz DuofixBasic

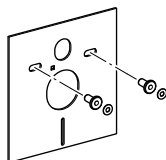

156.050.00.1
Zestaw do izolacji
akustycznej do wiszącej
miski WC Geberit

ZESTAWIENIE W SKRÓCIE

STELAŻE PODTYNKOWE I SPŁUCZKI GEBERIT

GEBERIT SIGMA



Nr kat.	109.300.00.5	110.300.00.5	111.900.00.5	111.320.00.5
Minimalna głębokość zabudowy	16 cm	12 cm	13,5 cm	13,5 cm
Optymalna wysokość zabudowy	108 cm	108 cm	112 cm	112 cm
Kombifix - Do zabudowy ciężkiej	x	x		
Duofix - Do zabudowy lekkiej			x	x
Do połączenia z miską wiszącą WC		x	x	x
Do misek stojących	x			
Do misek stojących dla dzieci				
Podłączenie do toalety myjącej Geberit AquaClean		x	x	x
Puszka elektryczna i telekomunikacyjna			x	
Konserwacja bez użycia narzędzi	x	x	x	x
Rozwiązanie dla osób z niepełnosprawnością				
Zabudowa narożna			x*	x*
Możliwość zamontowania Modułu Geberit DuoFresh			x	x

Wymiary

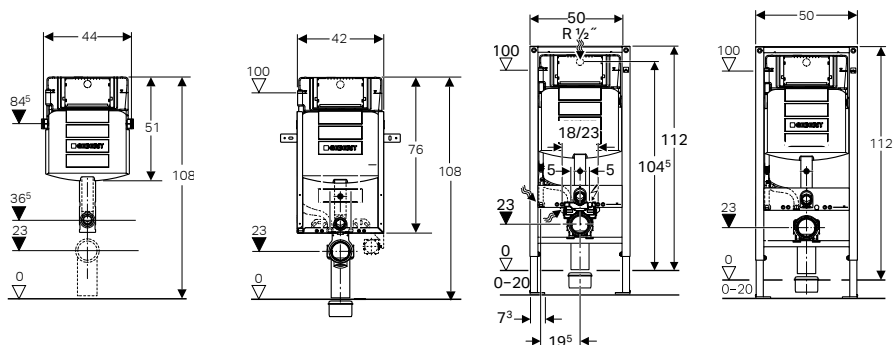

* przy zastosowaniu wsporników nr kat. 111.835.00.1



111.796.00.1

111.350.00.5

111.396.00.5

111.904.00.5

111.915.00.5

8 cm

17 cm

17 cm

17 cm

13,5 cm

114 cm

112 cm

112 cm

112 cm

112 cm

x

x

x

x

x

x

x

x

x

x

x

x

x

x

x

x

x

x

x

x

x

x

x*

x*

x

x

x

x

x

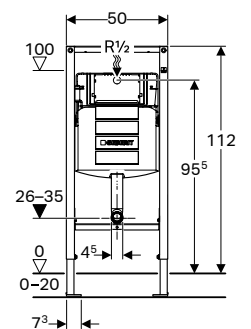
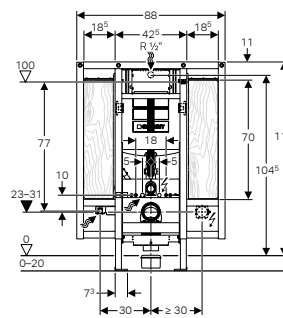
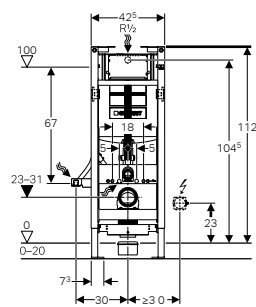
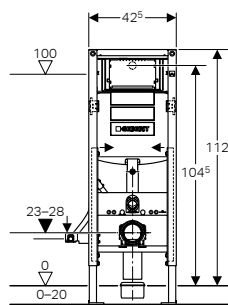
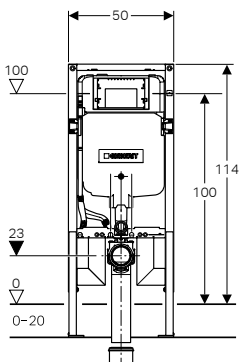

ZESTAWIENIE W SKRÓCIE

STELAŻE PODTYNKOWE I SPŁUCZKI GEBERIT

GEBERIT OMEGA



Nr kat.	110.000.00.1	110.010.00.1	110.020.00.1
Minimalna głębokość zabudowy	12 cm	12 cm	12 cm
Optymalna wysokość zabudowy	82 cm	98 cm	106 cm
Kombifix - Do zabudowy ciężkiej	x	x	x
Duofix - Do zabudowy lekkiej			
Do połączenia z miską wiszącą WC	x	x	x
Możliwość montażu przycisku od góry	x	x	
Podłączenie do toalety myjącej Geberit AquaClean	x	x	x
Konserwacja bez użycia narzędzi	x	x	x
Rozwiązanie dla osób z niepełnosprawnością			
Zabudowa narożna			

Wymiary

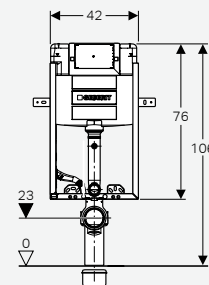
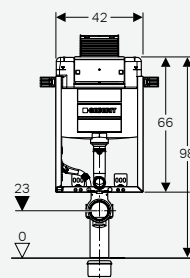
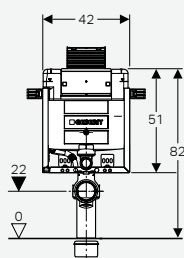

* przy zastosowaniu wsporników nr kat. 111.835.00.1

GEBERIT DELTA



111.003.00.1	111.030.00.1	111.060.00.1	110.100.00.1	111.170.00.1	111.153.00.1
--------------	--------------	--------------	--------------	--------------	--------------

14 cm	14 cm	14 cm	12 cm	14,5 cm	14,5 cm
-------	-------	-------	-------	---------	---------

82 cm	98 cm	112 cm	108 cm	112 cm	112 cm
-------	-------	--------	--------	--------	--------

X

X

X

X

X

X

X

X

X

X

X

X

X

X

X

X

X

X

X

X

X

X

X

X*

X*

X*

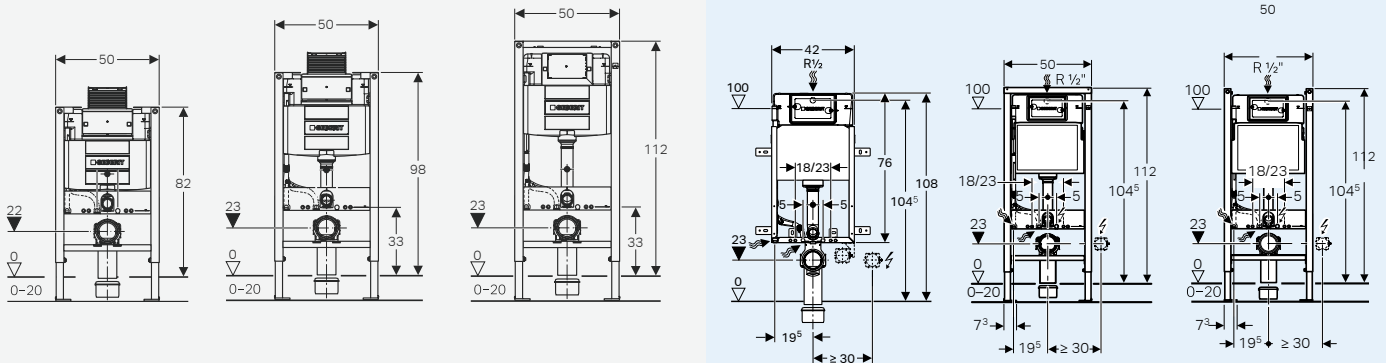

Geberit Sp. z o.o.
ul. Postępu 1
02-676 Warszawa

T +48 22 376 01 02
geberit.pl@geberit.com

www.geberit.pl