



# KATALOG PRODUKTÓW



26-026 Morawica  
Bilcza, ul. Szafrkowa 35  
tel.: + 48 41 302-26-10  
tel.: + 48 41 302-22-32  
fax: + 48 41 302-26-12  
www.wijas.com.pl  
e-mail: biuro@wijas.com.pl

WIJAS S.J. jest firmą rodzinną założoną w 1971 roku. Początkowo świadczyła usługi narzędziowe. W 1980 r. uruchomiono produkcję artykułów gospodarstwa domowego. W 1998 roku rozpoczęła produkcję przepływowych ogrzewaczy wody PERFECT. Dzięki ciągłej modernizacji wyrobów nasze przepływowe ogrzewacze wody

charakteryzują się niezawodnością, nowoczesnością wykonania i małymi gabarytami. Firma podlega ciągłej modernizacji, unowocześnia park maszynowy, wprowadza nowe technologie i rozwija sieć sprzedaży. Do produkcji używamy komponentów wyłącznie renomowanych producentów. Każdy wyprodukowany ogrzewacz przed

opuszczeniem działu montażu podlega rygorystycznej kontroli jakości. Ponadto posiadamy rozbudowaną sieć serwisową składającą się z 200 punktów. Nasze produkty zostały docenione przez klientów. Dwukrotnie otrzymaliśmy nagrodę Laur Konsumenta: w 2005 r. – złoty a w 2006 r. – brązowy.

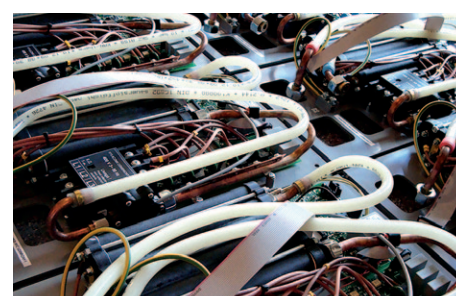
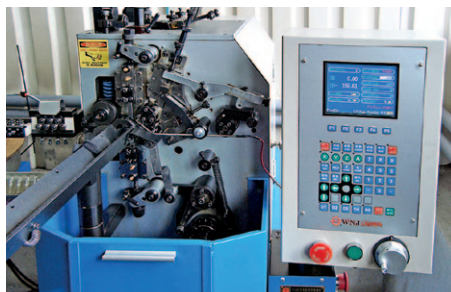

# Katalog produktów

## Przepływowy ogrzewacz wody PERFECT elektronik



- Perfect 350  
3,5 kW / 230V
- Perfect 400  
4,0 kW / 230V
- Perfect 450  
4,5 kW / 230V
- Perfect 500  
5,0 kW / 230V



## Przepływowy ogrzewacz wody PERFECT elektronik wersja prysznicowa



- Perfect 450P  
4,5 kW / 230V
- Perfect 500P  
5,0 kW / 230V



## Przepływowy ogrzewacz wody PERFECT MIX



- Perfect MIX 3.5  
3,5 kW / 230V
- Perfect MIX 4.0  
4,0 kW / 230V
- Perfect MIX 4.5  
4,5 kW / 230V
- Perfect MIX 5.0  
5,0 kW / 230V
- Perfect MIX 5.5  
5,5 kW / 230V



## Cisnieniowy przepływowy ogrzewacz wody PERFECT



- Perfect 3500  
3,5 kW / 230V
- Perfect 4000  
4,0 kW / 230V
- Perfect 4500  
4,5 kW / 230V
- Perfect 5000  
5,0 kW / 230V
- Perfect 5500  
5,5 kW / 230V



## Cisnieniowy przepływowy ogrzewacz wody PERFECT



- Perfect 7000  
7,0 kW / 400V
- Perfect 8000  
8,0 kW / 400V
- Perfect 9000  
9,0 kW / 400V



## Cisnieniowy przepływowy ogrzewacz wody POW-LCD



- POW-LCD 12  
12 kW / 400V
- POW-LCD 15  
15 kW / 400V
- POW-LCD 18  
18 kW / 400V
- POW-LCD 21  
21 kW / 400V
- POW-LCD 24  
24 kW / 400V



## Cisnieniowy przepływowy ogrzewacz wody POW-LCD MULTI



- POW-LCD  
MULTI  
11/13.5/15  
11/13.5/15 kW  
400V
- POW-LCD  
MULTI  
18/21/24  
18/21/24 kW  
400V



## Cisnieniowy przepływowy ogrzewacz wody POW-EKO



- POW-EKO  
11/13.5/15  
11/13.5/15 kW  
400V
- POW-EKO  
18/21/24  
18/21/24 kW  
400V



## Cisnieniowy przepływowy ogrzewacz wody POW-H



- POW 12H  
12 kW / 400V
- POW 15H  
15 kW / 400V
- POW 18H  
18 kW / 400V
- POW 21H  
21 kW / 400V



Wylewka baterii  
długość:  
110 mm  
150 mm  
210 mm  
260 mm



Zestaw natryskowy  
do przepływowych ogrzewaczy  
wody PERFECT

Przełącznik wylewka-prysznic  
do przepływowych ogrzewaczy  
wody PERFECT



# PERFECT 350, 400, 450, 500



Ogrzewacze przepływowe wody o swobodnym wyptywie (bezciśnieniowe) Perfect 350, 400, 450, 500 służą do zaopatrywania w ciepłą wodę umywalk, zlewozmywaków. Ogrzewacze tej serii charakteryzują się banalnie prostym montażem oraz bardzo wygodną regulacją temperatury wody, czego nie posiadają inne urządzenia tego typu. Dzięki zastosowaniu nieizolowanego elementu grzejnego po odkręceniu kranu natychmiast następuje wyptyw ciepłej wody. Ponadto urządzenie pobiera energię elektryczną tylko podczas poboru ciepłej wody i cechuje się sprawnością grzewczą rzędu 98,2%. Wszystkie te cechy sprawiają że ogrzewacze tej serii są urządzeniami oszczędzającymi energię elektryczną. Zastosowana konstrukcja korpusu grzejnego całkowicie zabezpiecza urządzenie przed jego zatkanie w wyniku odkładania się kamienia kotłowego wytrącanego nawet z bardzo twardej wody. W ogrzewaczach Perfect 350, 400, 450, 500 zastosowano kontaktronowy czujnik przepływu oraz elektroniczny łącznik prądu charakteryzujący się nieporównywalnie większą żywotnością od mechanicznych łączników prądu (np. przekąźników). Pozwoliło to wyeliminować zawodne mechaniczne części stosowane w tradycyjnych ogrzewaczach. Dzięki zastosowaniu wyżej wymienionych rozwiązań udało się stworzyć przepływowy ogrzewacz wody najmniejszy na rynku przy zachowaniu bardzo wysokiej sprawności grzejnej.

## Zastosowanie

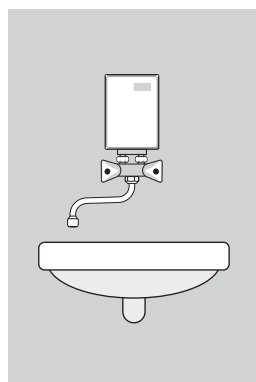

- Umywalka  
3,5 kW do 4,5 kW

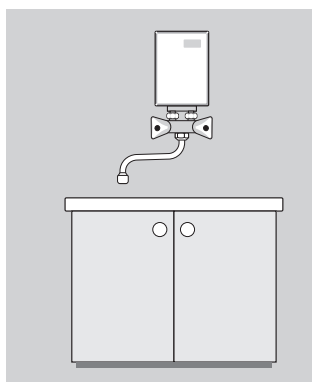

- Zlewozmywak  
4,0 kW do 5,0 kW

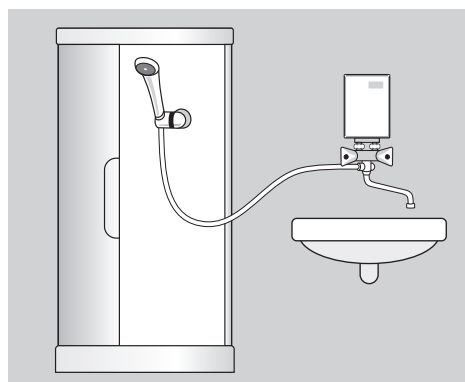

- Prysznic - umywalka  
4,5 kW do 5,0 kW

## Zalety



Solidna mosiężna bateria kranowa



Elektroniczny system załączania



Drobnostromieniowy perlator samoczyszczący się z kamienia

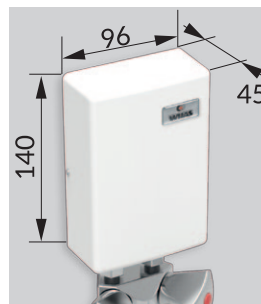

Bardzo małe wymiary



Zawór do ustawiania temperatury wody

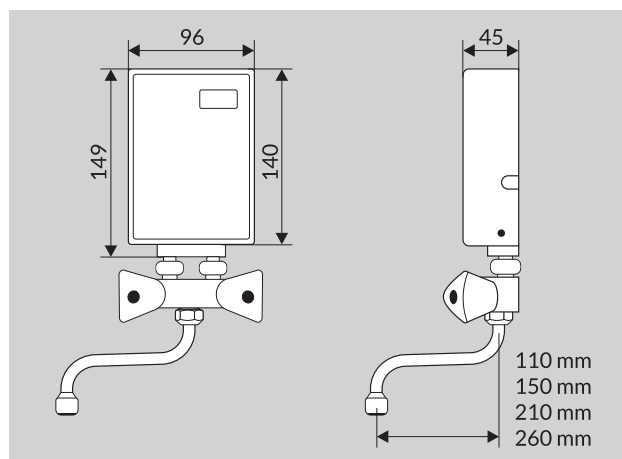

Wymiary

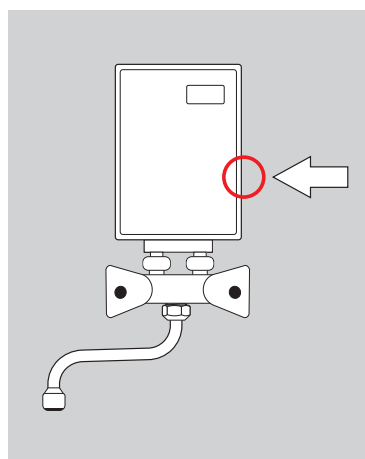

Miejsce wyprowadzenia przewodu zasilającego

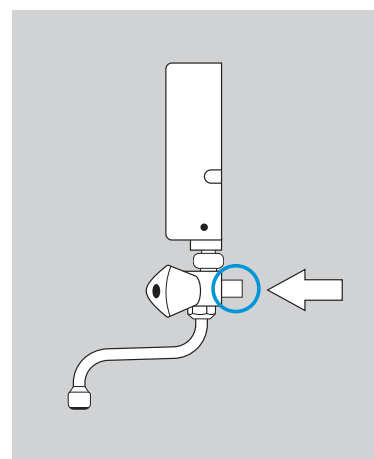

Przyłącze wodne 1/2 cala

Typ ogrzewacza	Perfect 350	Perfect 400	Perfect 450	Perfect 500
Napięcie zasilania	230 V 50 Hz			
Pobór prądu	15,2 A	17,4 A	19,6 A	21,7 A
Moc ogrzewacza	3500 W	4000 W	4500 W	5000 W
Maksymalne ciśnienie wody na wejściu	0,65 MPa			
Minimalne ciśnienie wody na wejściu	0,04 MPa			
Ciśnienie na wyjściu	0 Bar			
Minimalna rezystywność wody przy 15°C	1300 Ωcm			
Stopień ochrony	IP25			
Przepływ wody przy którym następuje załączenie (około)	1,2 l/min	1,3 l/min	1,4 l/min	1,5 l/min
Klasa energetyczna	<b>A</b>			

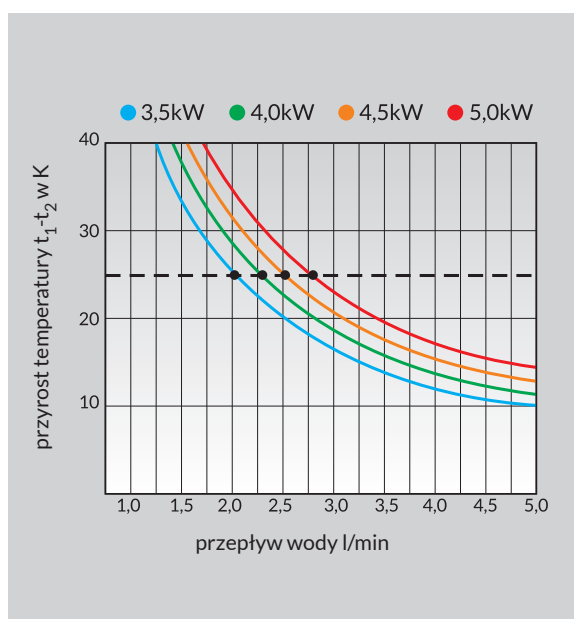

Wydajność ogrzewacza w zależności od mocy i przepływu

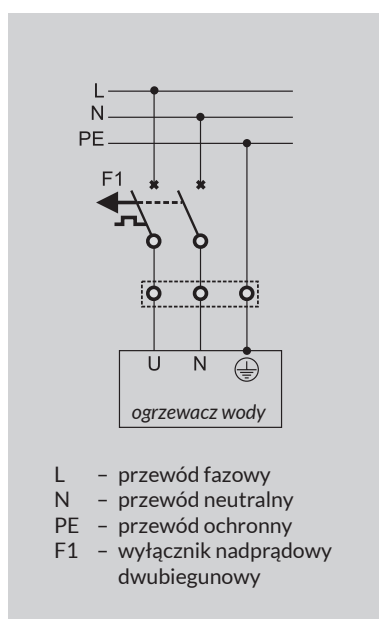

Schemat instalacji elektrycznej



Budowa wewnętrzna

# PERFECT 450P, 500P



Przeptywowe ogrzewacze wody Perfect 450P, 500P są to wersje ogrzewaczy Perfect 450, 500 elektronik przeznaczone do montażu w kabinach prysznicowych. Wyposażone w zestaw natryskowy z słuchawką natryskową posiadającą odpowiednio dobrane otwory perlatora. Pozwala to na uzyskanie odpowiedniego strumienia wody w stosunku do wydajności grzejnej ogrzewacza.

Ogrzewacze Perfect 450P, 500P elektronik posiadają obudowy zapewniające stopień ochrony przed oddziaływaniem wody IP25. Oznacza to, że ogrzewacz jest strumienioszczelny czyli podczas polewania go wodą nie zachodzi obawa porażenia prądem.

## Zastosowanie

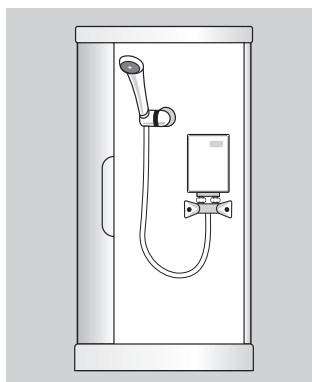

\* tylko ze słuchawką natryskową producenta ogrzewacza

- Prysznic\*  
4,5 kW do 5,0 kW

## Zalety



Solidna mosiężna bateria kranowa



Elektroniczny system załączania



Drobnostrumieniowy perlator samoczyszczący się z kamienia

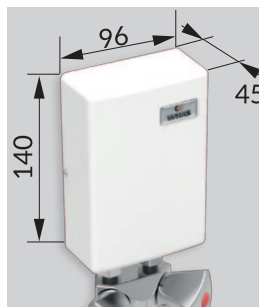

Bardzo małe wymiary



Zawór do ustawiania temperatury wody

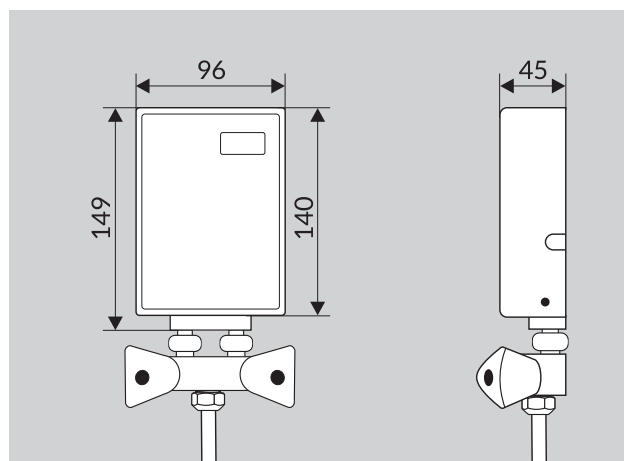

Wymiary

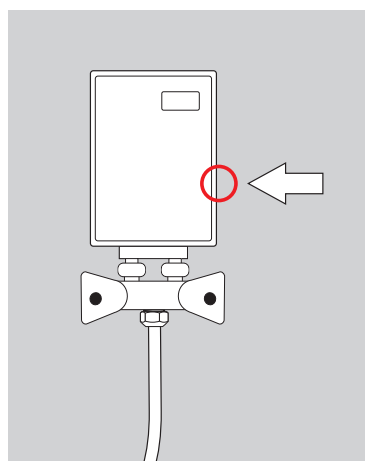

Miejsce wyprowadzenia przewodu zasilającego

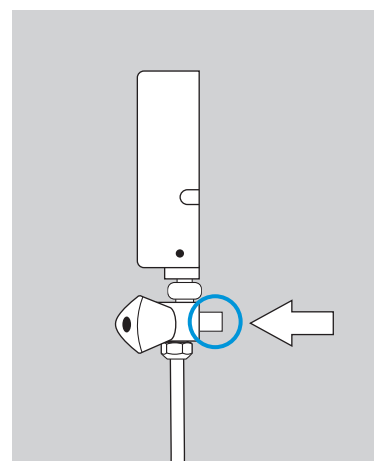

Przyłącze wodne 1/2 cala

Typ ogrzewacza	Perfect 450P	Perfect 500P
Napięcie zasilania	230 V 50 Hz	
Pobór prądu	19,6 A	21,7 A
Moc ogrzewacza	4500 W	5000 W
Maksymalne ciśnienie wody na wejściu	0,65 MPa	
Minimalne ciśnienie wody na wejściu	0,04 MPa	
Ciśnienie na wyjściu	0 Bar	
Minimalna rezystywność wody przy 15°C	1300 Ωcm	
Stopień ochrony	IP25	
Przepływ wody przy którym następuje załączenie (około)	1,4 l/min	1,5 l/min
Klasa energetyczna	<b>A</b>	

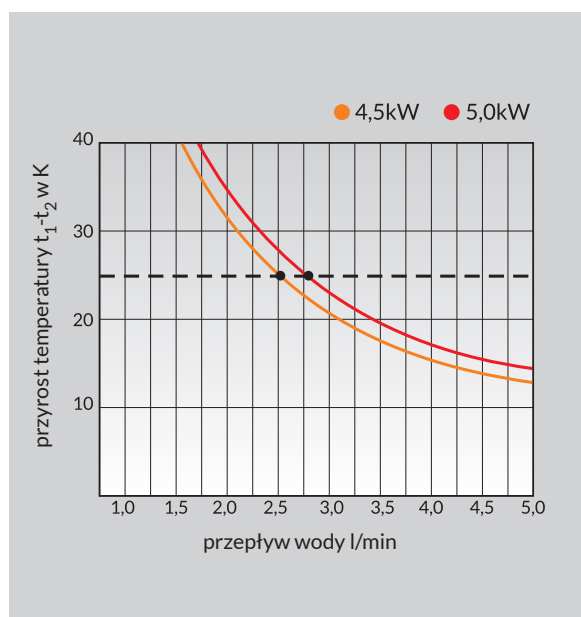

Wydajność ogrzewacza w zależności od mocy i przepływu

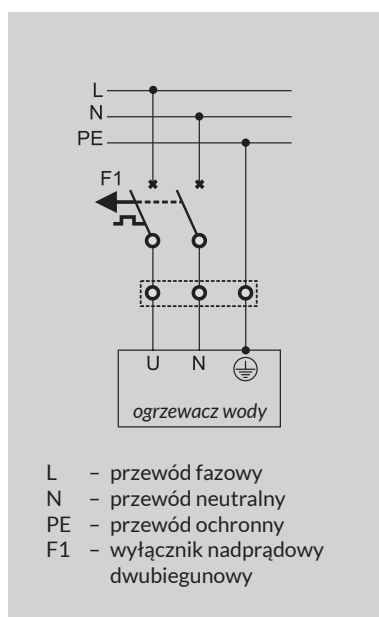

Schemat instalacji elektrycznej



Budowa wewnętrzna

# PERFECT MIX 3.5, 4.0, 4.5, 5.0, 5.5



Urządzenia Perfect MIX 3,5 – 5,5 kW jest to ekonomiczna wersja w atrakcyjnej cenie przepływowych ogrzewaczy wody o swobodnym wypływie (bezcisnieniowe). Przeznaczone są do zaopatrywania w ciepłą wodę umywalk oraz zlewozmywaków. Wyposażono je w ceramiczną głowicę mieszalnikową oraz elektroniczny układ sterujący załączaniem urządzenia. Dzięki temu wyeliminowano zawodne mechaniczne części znajdujące się w tradycyjnych ogrzewaczach takie jak styki włącznika prądu, membranę. Znacznie zwiększono w ten sposób niezawodność urządzenia.

Ogrzewacze tej serii posiadają nieizolowany element grzejny. Dzięki temu po załączeniu urządzenia ciepła woda pojawia się natychmiast. Ponadto ogrzewacze te cechują się: łatwością montażu, odpornością na zakamienianie, wysoką sprawnością grzejną powyżej 98% oraz stopniem ochrony przed oddziaływaniem wody IP25.

## Zastosowanie

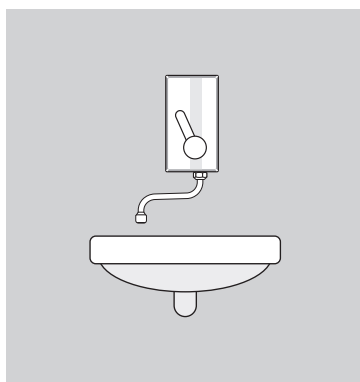

- Umywalka  
3,5 kW do 4,5 kW

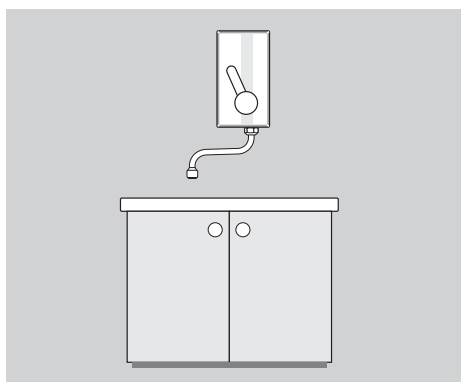

- Zlewozmywak  
4,0 kW do 5,0 kW

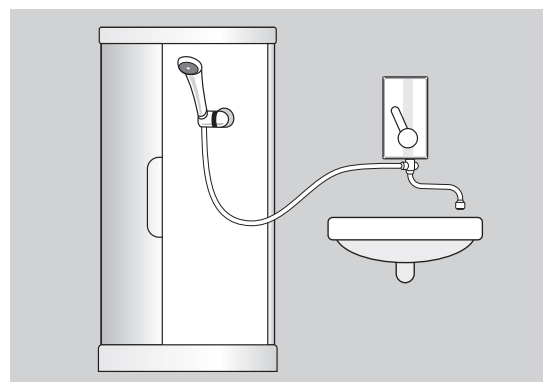

- Prysznic - umywalka  
4,5 kW do 5,5 kW

## Zalety



Ceramiczna głowica mieszalnikowa

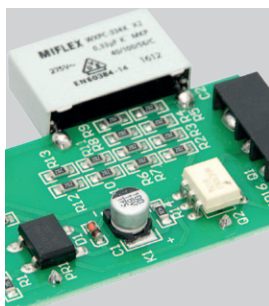

Elektroniczny system załączania



Drobnostrumieniowy perlator samoczyszczący się z kamienia



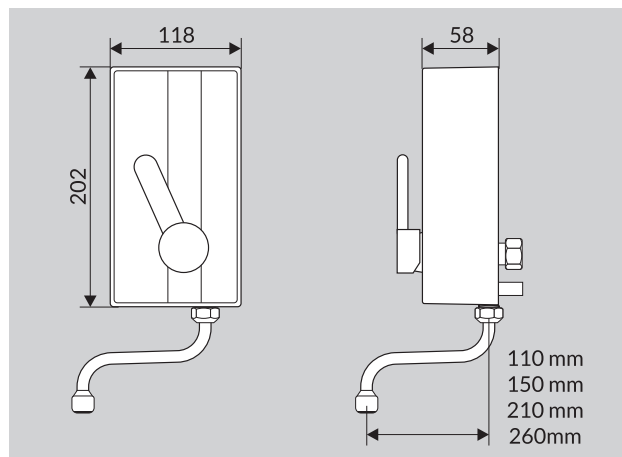

Wymiary

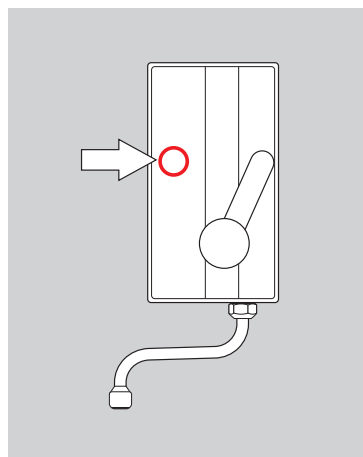

Miejsce wyprowadzenia przewodu zasilającego

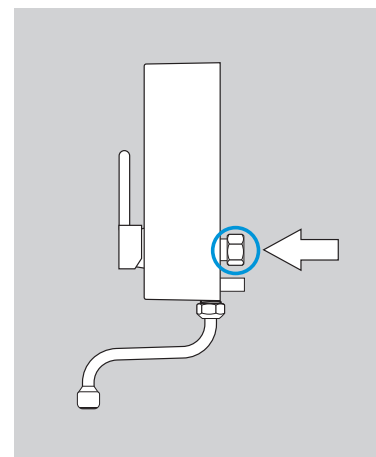

Przyłącze wodne 1/2 cala

Typ ogrzewacza	Perfect MIX 3.5	Perfect MIX 4.0	Perfect MIX 4.5	Perfect MIX 5.0	Perfect MIX 5.5
Napięcie zasilania	230 V 50 Hz				
Pobór prądu	15,2 A	17,4 A	19,6 A	21,7 A	23,9 A
Moc ogrzewacza	3500 W	4000 W	4500 W	5000 W	5500 W
Maksymalne ciśnienie wody na wejściu	0,65 MPa				
Minimalne ciśnienie wody na wejściu	0,04 MPa	0,05 MPa	0,06 MPa	0,07 MPa	0,08 MPa
Ciśnienie na wyjściu	0 Bar				
Minimalna rezystywność wody przy 15°C	1300 Ωcm				
Stopień ochrony	IP25				
Przepływ wody przy którym następuje załączenie (około)	1,2 l/min	1,3 l/min	1,4 l/min	1,5 l/min	1,6 l/min
Klasa energetyczna	<b>A</b>				

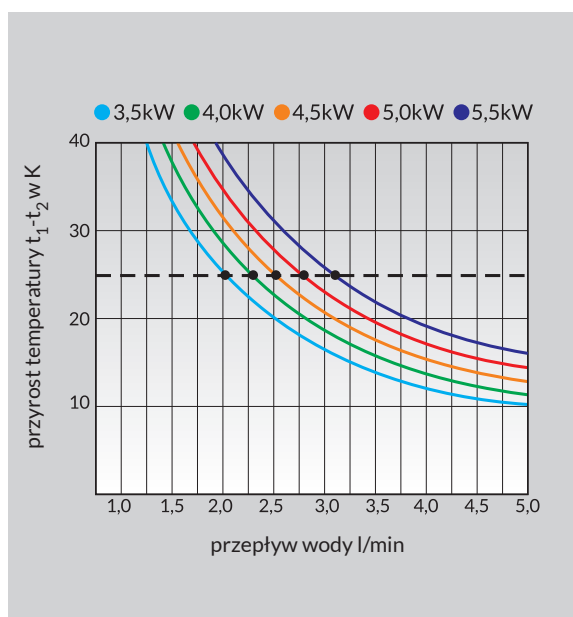

Wydajność ogrzewacza w zależności od mocy i przepływu

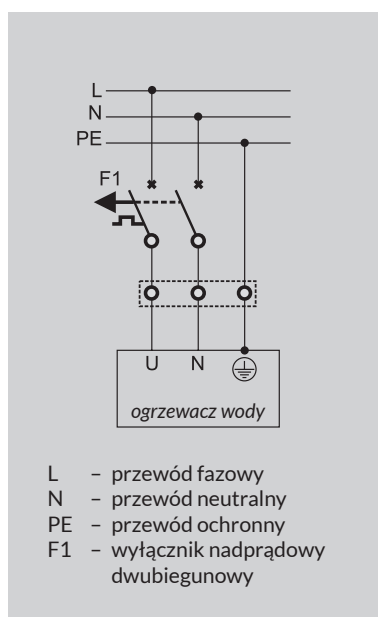

Schemat instalacji elektrycznej



Budowa wewnętrzna

# PERFECT 3500, 4000, 4500, 5000, 5500



Przepływowe ogrzewacze wody serii Perfect 3500, 4000, 4500, 5000, 5500 są ogrzewaczami ciśnieniowymi o mocach 3,5, 4, 4,5, 5, 5,5 kW zasilanych napięciem 230V. Przeznaczone są do zaopatrywania w ciepłą wodę jednopunktowych źródeł poboru wody, takich jak: umywalki, zlewozmywaki, natryski prysznicowe (po zastosowaniu firmowego zestawu natryskowego). Konstrukcja elementu grzejnego w tych urządzeniach pozwala na ciągłe poddawanie go ciśnieniu do 0,65 MPa. Dzięki temu do ogrzewacza można montować dowolną ciśnieniową baterię kranową. Podłączenie urządzenia do instalacji wodociągowej odbywa się przy pomocy wiotkich wężyków z gumowymi uszczelkami. Małe wymiary ogrzewacza, łatwy montaż pozwalają na szybkie jego zainstalowanie oraz ukrycie na przykład w szafce pod umywalką. W celu miniaturyzacji urządzenia oraz zwiększenia jego niezawodności wyeliminowano tradycyjny hydrauliczny system załączania napięcia do spirali grzejnej. Zastąpiono go elektronicznym składającym się z układu elektronicznego sterującego pracą ogrzewacza, kontaktronowego czujnika przepływu oraz elektronicznego łącznika prądu (triaka).

## Zastosowanie

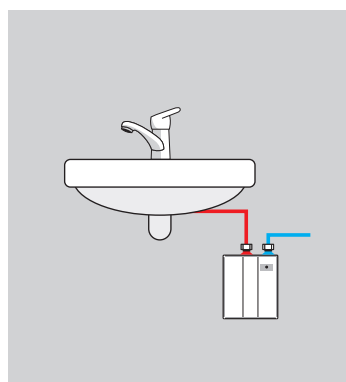

- Umywalka  
3,5 kW do 4,5 kW

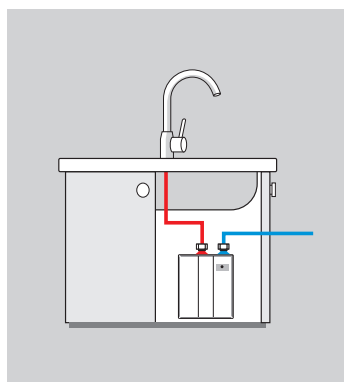

- Zlewozmywak  
4,0 kW do 5,0 kW

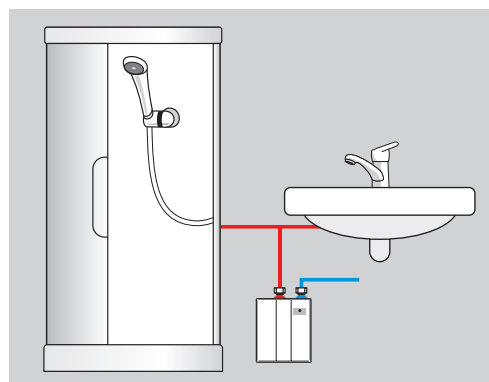

- Pysznic\* - umywalka  
4,5 kW do 5,5 kW

\* tylko ze słuchawką natryskową producenta ogrzewacza

## Zalety

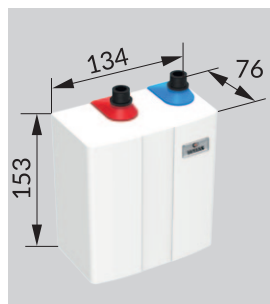

Małe wymiary

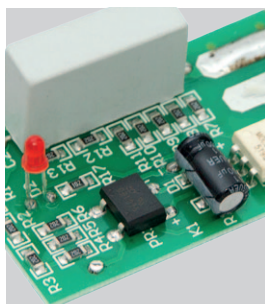

Elektroniczny system załączania

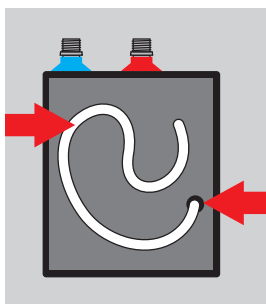

Łatwość podłączenia przewodu zasilającego oraz możliwość jego ukrycia pod obudową



W komplecie zawór z filtrem do ustawiania temperatury wody

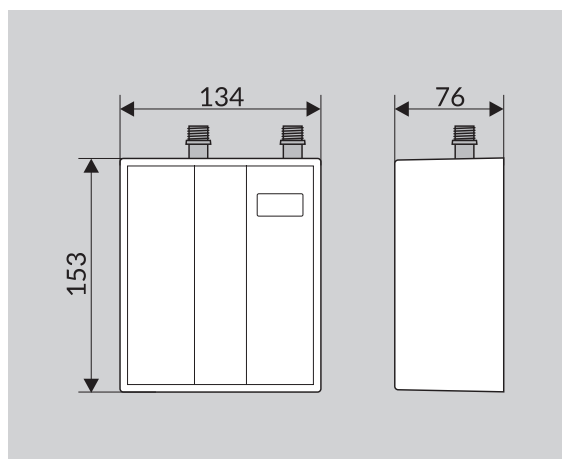

Wymiary

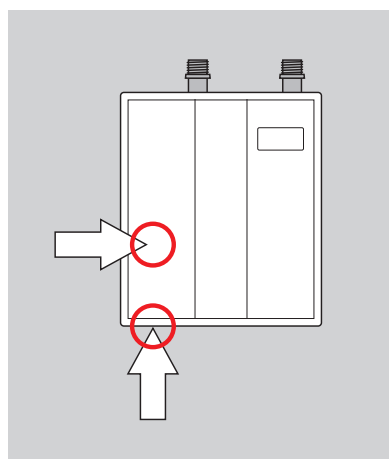

Miejsce wyprowadzenia przewodu zasilającego

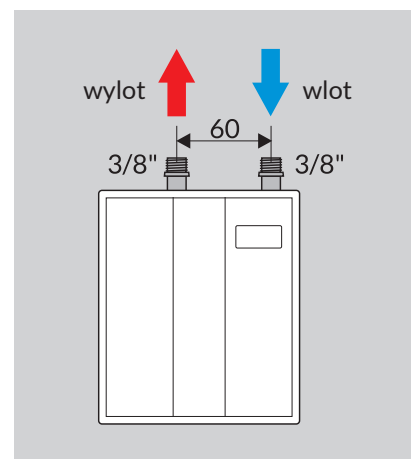

Przyłącze wodne

Typ ogrzewacza	Perfect 3500	Perfect 4000	Perfect 4500	Perfect 5000	Perfect 5500
Napięcie zasilania	230 V 50 Hz				
Pobór prądu	15,2 A	17,4 A	19,6 A	21,7 A	23,9 A
Moc ogrzewacza	3500 W	4000 W	4500 W	5000 W	5500 W
Maksymalne ciśnienie wody na wejściu	0,65 MPa				
Minimalna rezystywność wody przy 15°C	1300 Ωcm				
Stopień ochrony	IP24				
Przepływ wody przy którym następuje załączenie (około)	1,1 l/min	1,25 l/min	1,4 l/min	1,5 l/min	1,6 l/min
Klasa energetyczna	<b>A</b>				

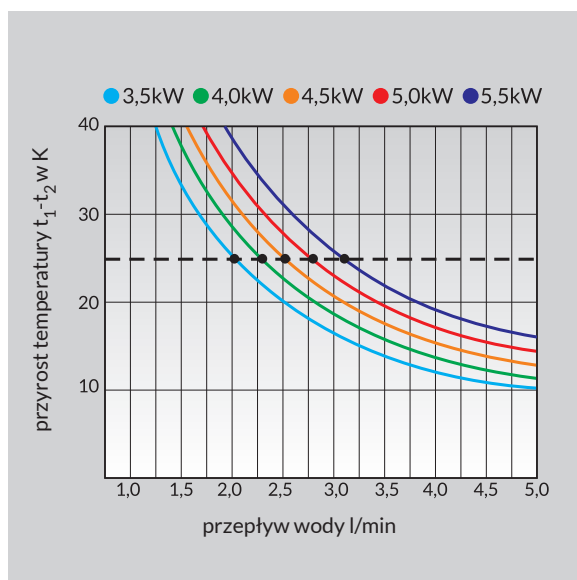

Wydajność ogrzewacza w zależności od mocy i przepływu

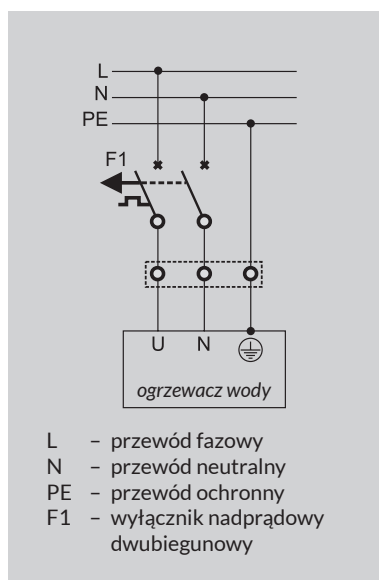

Schemat instalacji elektrycznej

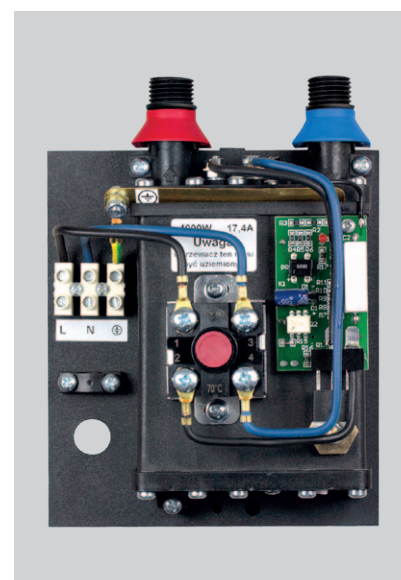

Budowa wewnętrzna

# PERFECT 7000, 8000, 9000 (400V)



Przeptywowe ogrzewacze wody serii Perfect 7000, 8000, 9000 są ogrzewaczami ciśnieniowymi o mocach 7, 8 i 9 kW zasilanych napięciem 400V. Przeznaczone są do zaopatrywania w ciepłą wodę umywalk, zlewozmywaków i natrysków prysznicowych. Dzięki znacznie większej mocy ogrzewaczy tej serii niż urządzeń tego typu zasilanych napięciem 230V można zastosować jeden ogrzewacz do zaopatrywania w ciepłą wodę na przykład umywalki oraz prysznicu. Warunkiem jednak jest to, aby punkty poboru wody nie były oddalone od siebie z przyczyn ekonomicznych więcej niż 2 metry. Konstrukcja elementu grzejnego pozwala na ciągłe poddawanie urządzenia ciśnieniu do 0,65 MPa. Dzięki temu do ogrzewacza można montować dowolną ciśnieniową baterię kranową. Podłączenie urządzenia do instalacji wodociągowej odbywa się przy pomocy wiotkich wężyków z gumowymi uszczelkami. Małe wymiary ogrzewacza oraz łatwy montaż pozwalają na szybkie jego zainstalowanie oraz ukrycie na przykład w szafce pod umywalką. Do zasilenia urządzenia wystarczy instalacja trójprzewodowa (dwie fazy, przewód ochronny). W celu miniaturyzacji ogrzewacza oraz zwiększenia jego niezawodności wyeliminowano tradycyjny hydrauliczny system załączania napięcia do spirali grzejnej. Zastąpiono go elektronicznym składającym się z układu elektronicznego sterującego pracą ogrzewacza, kontaktronowego czujnika przepływu oraz dwóch elektronicznych łączników prądu (triaków).

## Zastosowanie

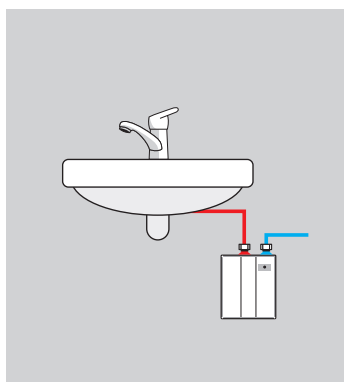

- Umywalka  
7,0 kW

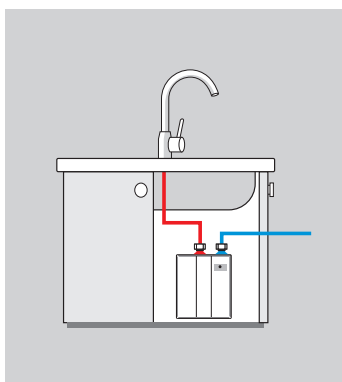

- Zlewozmywak  
7,0 kW do 8,0 kW

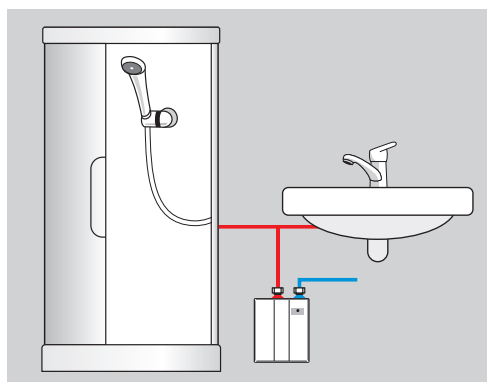

- Prysznic\* - umywalka  
8,0 kW do 9,0 kW

\* zalecana słuchawka natryskowa z otworami o małej średnicy

## Zalety

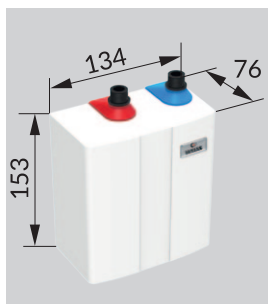

Małe wymiary

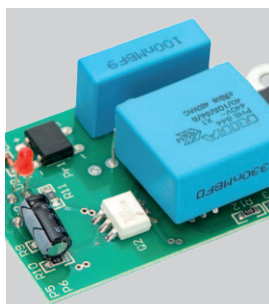

Elektroniczny system załączania

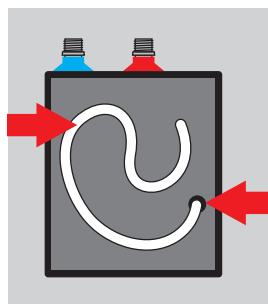

Łatwość podłączenia przewodu zasilającego oraz możliwość jego ukrycia pod obudową



W komplecie zawór z filtrem do ustawiania temperatury wody

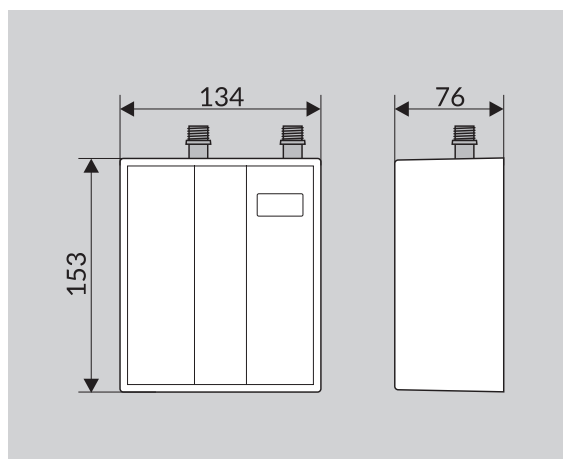

Wymiary

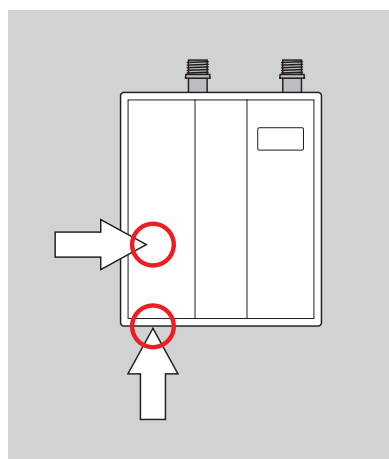

Miejsce wyprowadzenia przewodu zasilającego

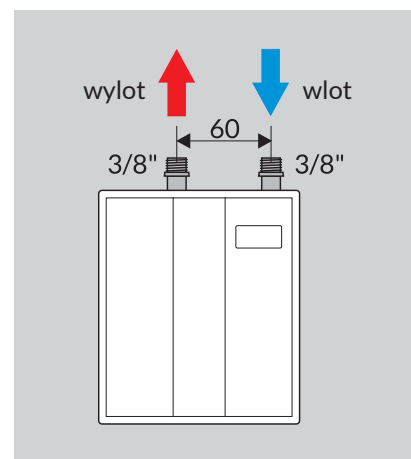

Przyłącze wodne

Typ ogrzewacza	Perfect 7000	Perfect 8000	Perfect 9000
Napięcie zasilania	400 V 50 Hz		
Pobór prądu	17,5 A	20,0 A	22,5 A
Moc ogrzewacza	7000 W	8000 W	9000 W
Maksymalne ciśnienie wody na wejściu	0,65 MPa		
Minimalna rezystywność wody przy 15°C	1300 Ωcm		
Stopień ochrony	IP24		
Przepływ wody przy którym następuje załączenie (około)	2,1 l/min	2,4 l/min	2,8 l/min
Klasa energetyczna	<b>A</b>		

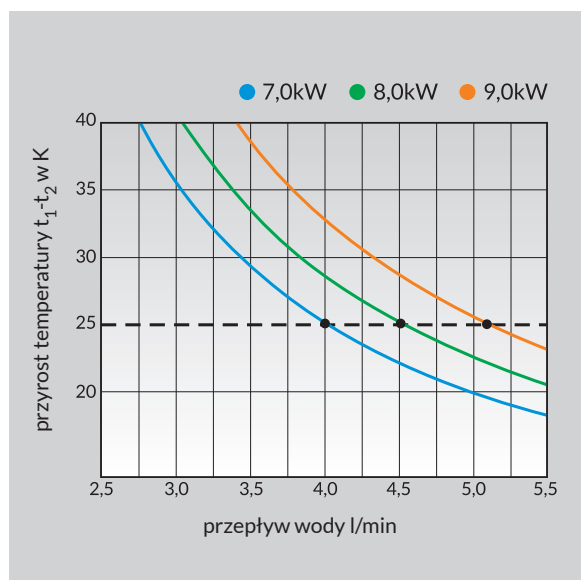

Wydajność ogrzewacza w zależności od mocy i przepływu

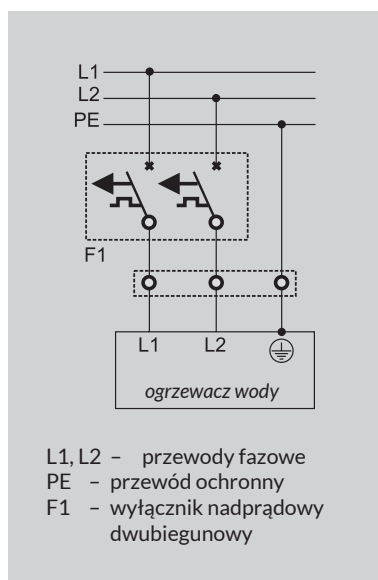

Schemat instalacji elektrycznej

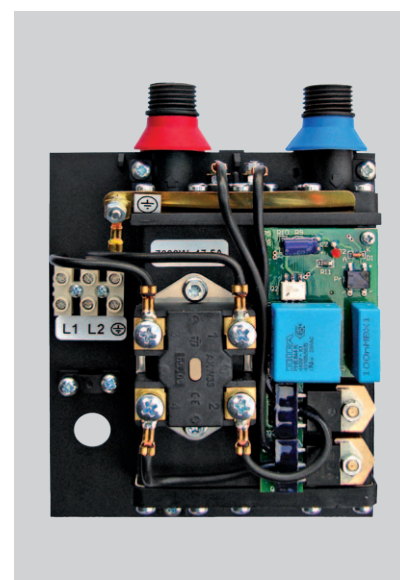

Budowa wewnętrzna

# POW LCD, LCD MULTI (400V)



Przepływowe ogrzewacze POW-LCD oraz POW-LCD MULTI to nowa seria urządzeń przeznaczonych do zaopatrywania w ciepłą wodę kilku punktów poboru, takich jak: umywalki, wanny, zlewozmywaki, prysznic itp. Posiadają w pełni elektroniczne sterowanie gwarantujące wysoką sprawność oraz niezawodność. Do dodatkowych zalet ogrzewaczy POW-LCD oraz POW-LCD MULTI należą:

- dokładność regulacji temperatury co 0,5 °C w zakresie 30–60 °C
- duży czytelny wyświetlacz LCD
- trzy przyciski pamięci służące do zapamiętania temperatur najczęściej wybieranych
- możliwość wyboru mocy znamionowej ogrzewacza (dotyczy POW-LCD MULTI)
- odporność na zakamienienie elementów grzejnych
- posiadają układ zabezpieczający przed uszkodzeniem wskutek zapowietrzenia instalacji wodnej
- niemal natychmiastowe uzyskiwanie ciepłej wody
- możliwość zasilania wodą wstępnie podgrzaną np. przez instalację solarną
- układ reagujący na spadki napięcia sieciowego zapewniając stabilną temperaturę wody
- możliwość przełączenia wyświetlacza w tryb diagnostyczny
- konstrukcja obudowy jak i elastyczne przyłącza umożliwiają łatwy montaż
- prosta obsługa

## Zastosowanie

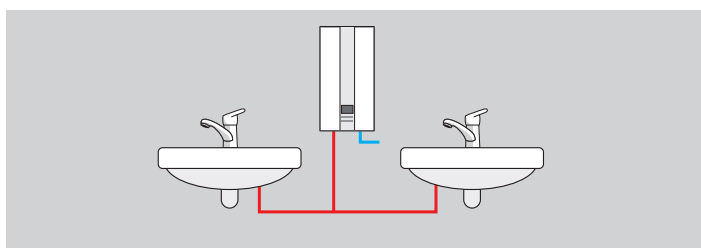

- Umywalki - 11 kW do 15 kW

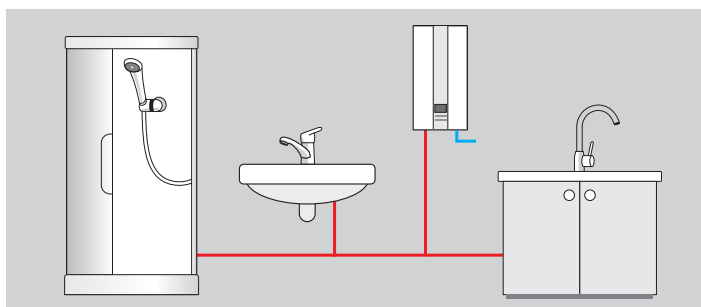

- Prysznic, umywalka, zlew - 11 kW do 15 kW

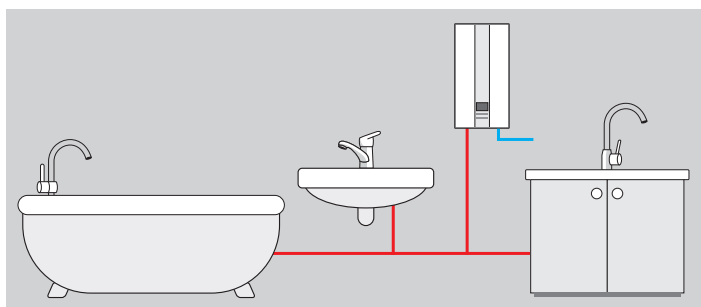

- Wanna, umywalka, zlew - 15 kW do 24 kW

## Zalety



Wyświetlacz ze wskaźnikami poboru mocy

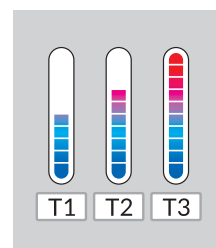

Trzy pamięci temperatury

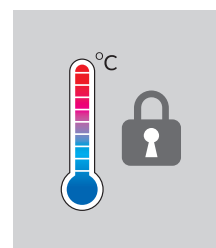

Blokada ustawionej temperatury

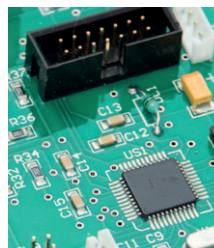

Elektroniczne sterowanie

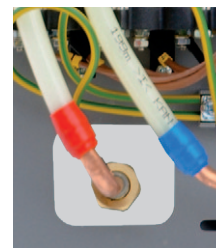

Elastyczne przyłącze wodne ułatwiające montaż



Hydrauliczny wyłącznik bezpieczeństwa

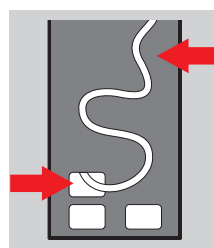

Łatwość podłączenia przewodu zasilającego oraz jego ukrycia



W komplecie zawór z filtrem magnetycznym oraz siatkowym

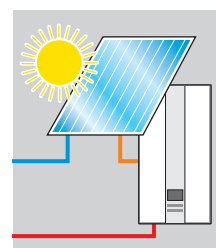

Możliwość dogrzewania wody wstępnie ogrzanej do 60 °C

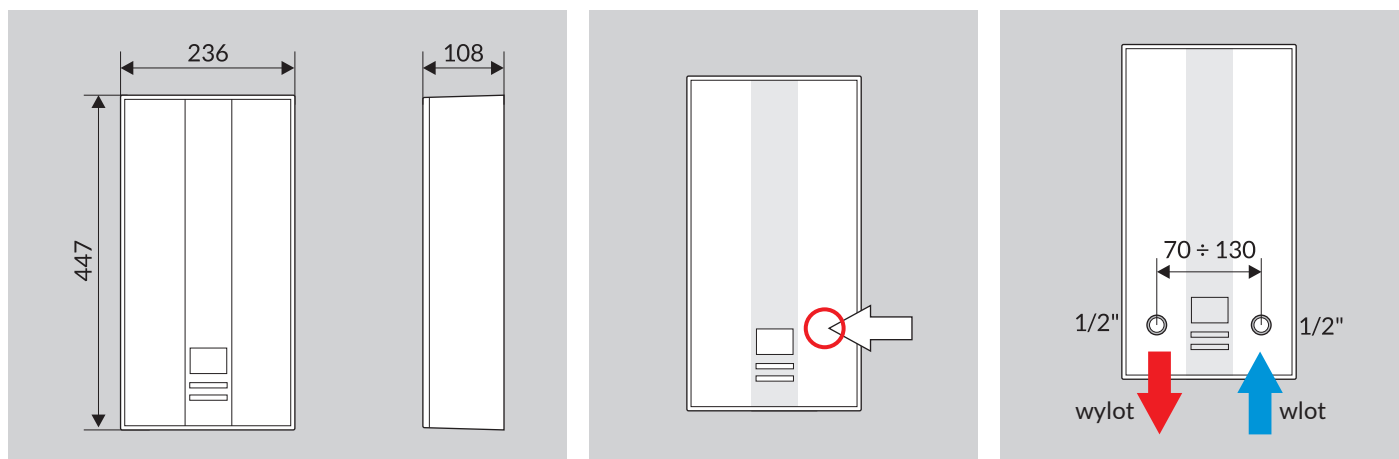

Wymiary

Miejsce wyprowadzenia przewodu zasilającego

Przyłącze wodne

Typ ogrzewacza	POW-LCD 12	POW-LCD 15	POW-LCD 18	POW-LCD 21	POW-LCD 24	POW-LCD 11/13,5/15 MULTI	POW-LCD 18/21/24 MULTI
Napięcie zasilania	400 V 3~						
Wybór mocy znamionowej	BRAK	BRAK	BRAK	BRAK	BRAK	TAK	TAK
Moc ogrzewacza	12 kW	15 kW	18 kW	21 kW	24 kW	11/13,5/15 kW	18/21/24 kW
Maksymalny pobór prądu	17,3 A	21,6 A	26 A	30,3 A	34,6 A	18/19,4/22,2 A	29/31/35,5 A
Minimalny przekrój elektrycznych przewodów zasilających	4×2,5 mm <sup>2</sup>	4×2,5 mm <sup>2</sup>	4×4 mm <sup>2</sup>	4 × 4 mm <sup>2</sup>	4 × 6 mm <sup>2</sup>	4 × 2,5 mm <sup>2</sup>	4 × 6 mm <sup>2</sup>
Wydajność przy przyroście temperatury o 40°C	4,3 l/min	5,4 l/min	6,5 l/min	7,6 l/min	8,7 l/min	3,9 / 4,8 / 5,4 l/min	6,6 / 7,6 / 8,7 l/min
Zakres ciśnień roboczych	0,1 – 0,6 MPa						
Maksymalna temperatura wody zasilającej	60°C						
Stopień ochrony	IP 24						
Klasa energetyczna	<b>A</b>						

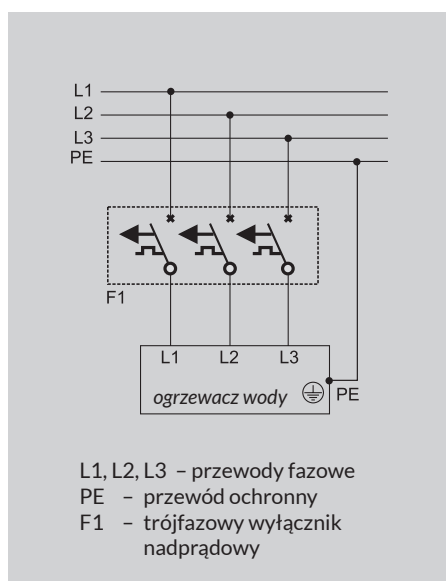

Schemat instalacji elektrycznej

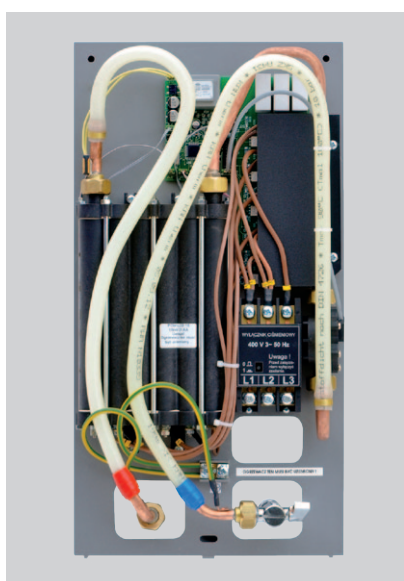

Budowa wewnętrzna POW LCD

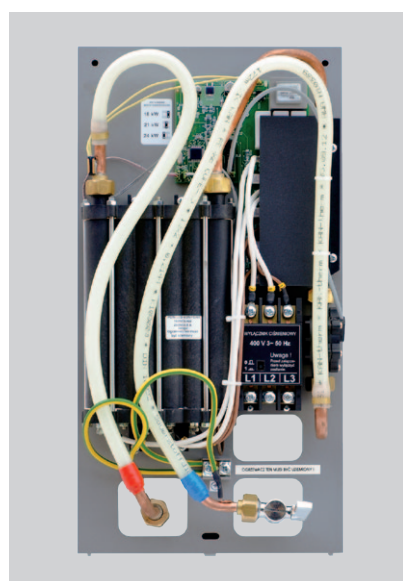

Budowa wewnętrzna POW LCD MULTI

# POW EKO (400V)

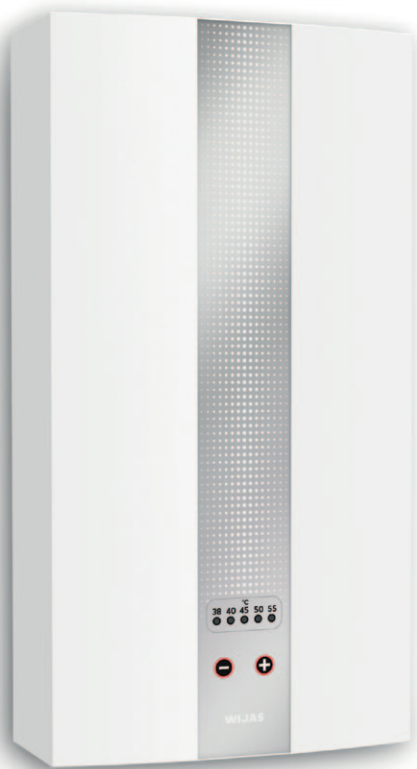

Przepływowe ogrzewacze POW-EKO to uproszczona wersja ogrzewaczy POW-LCD MULTI, w których wyświetlacz LCD został zastąpiony przez pięcizakresowy wskaźnik temperatury zadanej, wykorzystujący diody świecące LED.

Do zalet ogrzewaczy POW-EKO należą:

- możliwość wyboru mocy znamionowej
- duża dokładność utrzymywania temperatury zadanej
- odporność na zakamienienie elementów grzejnych
- posiadają układ zabezpieczający przed uszkodzeniem wskutek zapowietrzenia instalacji wodnej
- niemal natychmiastowe uzyskiwanie ciepłej wody
- możliwość zasilania wodą wstępnie podgrzaną np. przez instalację solarną
- układ reagujący na spadki napięcia sieciowego zapewniając stabilną temperaturę wody
- konstrukcja obudowy jak i elastyczne przyłącza umożliwiają łatwy montaż
- prosta obsługa

## Zastosowanie

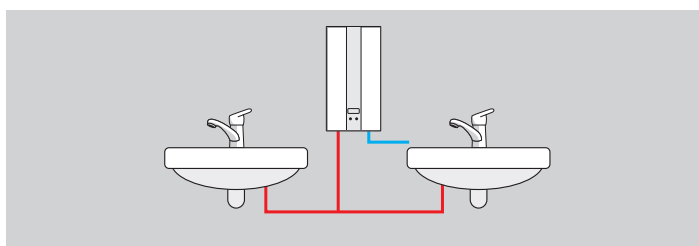

- Umywalki - 11 kW do 15 kW

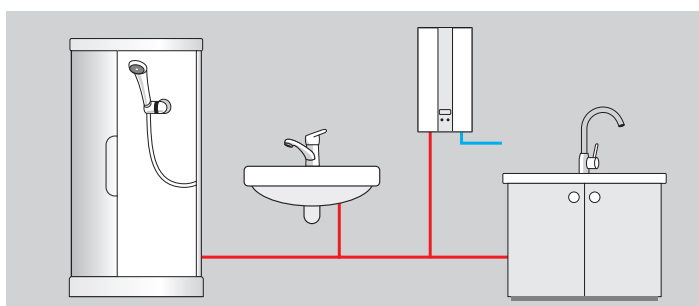

- Prysznic, umywalka, zlew - 11 kW do 15 kW

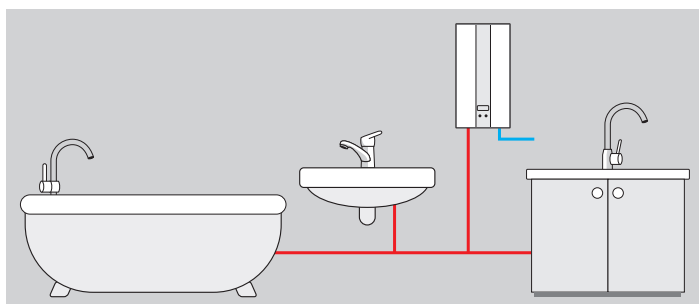

- Wanna, umywalka, zlew - 15 kW do 24 kW

## Zalety



Elektroniczne sterowanie temperaturą



Elektroniczny system załączania



Hydrauliczny wyłącznik bezpieczeństwa

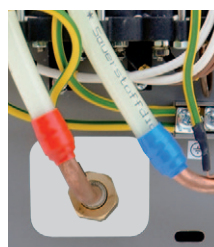

Elastyczne przyłącze wodne ułatwiające montaż

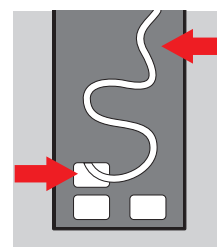

Łatwość podłączenia przewodu zasilającego oraz jego ukrycia...



W komplecie zawór z filtrem magnetycznym oraz siatkowym

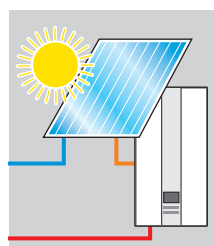

Możliwość dogrzewania wody wstępnie ogrzanej do 60°C



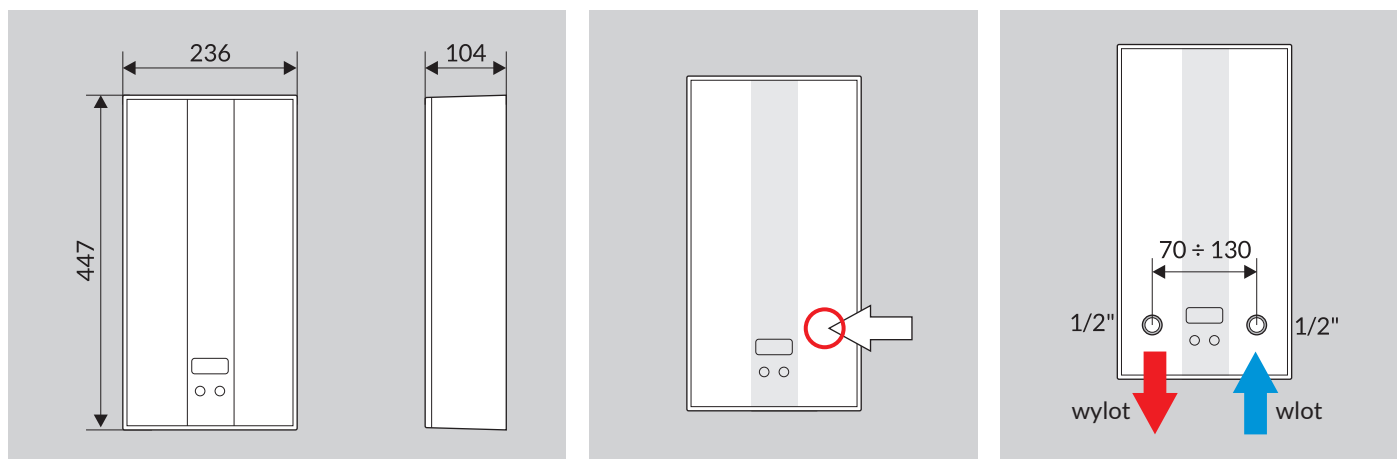

Wymiary

Miejsce wyprowadzenia przewodu zasilającego

Przyłącze wodne

Typ ogrzewacza	POW-EKO 11/13,5/15	POW-EKO 18/21/24
Napięcie zasilania	400 V 3~	
Wybór mocy znamionowej	TAK	TAK
Moc ogrzewacza	11/13,5/15 kW	18/21/24 kW
Maksymalny pobór prądu	18/19,4/22,2 A	29/31/35,5 A
Minimalny przekrój elektrycznych przewodów zasilających	4 × 2,5 mm <sup>2</sup>	4 × 6 mm <sup>2</sup>
Wydajność przy przyroście temperatury o 40°C	3,9 / 4,8 / 5,4 l/min	6,6 / 7,6 / 8,7 l/min
Zakres ciśnień roboczych	0,1 – 0,6 MPa	
Maksymalna temperatura wody zasilającej	60°C	
Stopień ochrony	IP 24	
Klasa energetyczna	<b>A</b>	

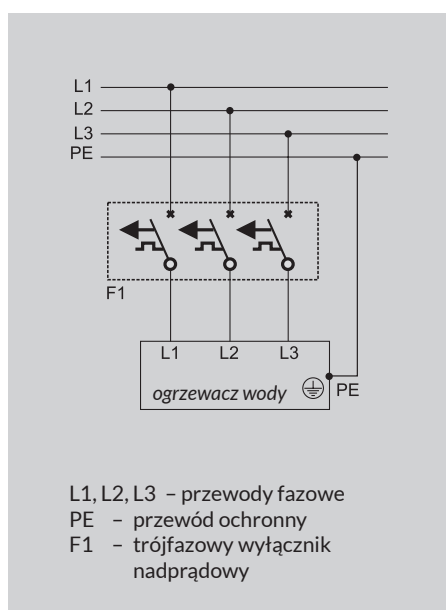

Schemat instalacji elektrycznej

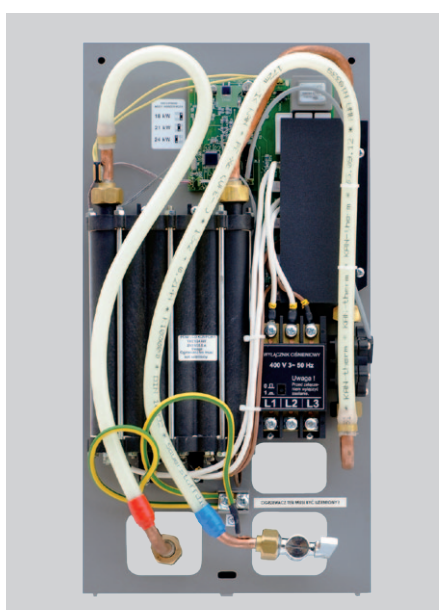

Budowa wewnętrzna POW EKO

# POW 12H, 15H, 18H, 21H (400V)



Przepływowe ogrzewacze POW-H z dwustopniowym załączeniem hydraulicznym przeznaczone są do zasilania w ciepłą wodę kilku punktów poboru. Ogrzewacze POW-H w odróżnieniu od innych z hydraulicznym sterowaniem zostały dodatkowo wyposażone w układ elektroniczny zapewniający większą niezawodność, trwałość oraz wygodę użytkowania.

Do zalet ogrzewaczy POW-H należą:

- odporność na zakamienienie elementów grzejnych
- pięć programów sterujących mocą grzania
- posiadają układ zabezpieczający przed uszkodzeniem wskutek zapowietrzenia instalacji wodnej
- niemal natychmiastowe uzyskiwanie ciepłej wody
- konstrukcja obudowy jak i elastyczne przyłącza umożliwiają łatwy montaż
- prosta obsługa

## Zastosowanie

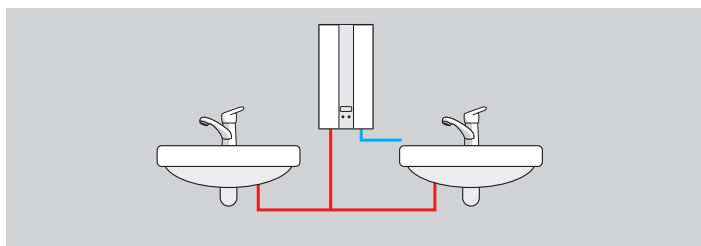

- Umywalki - 12 kW do 15 kW

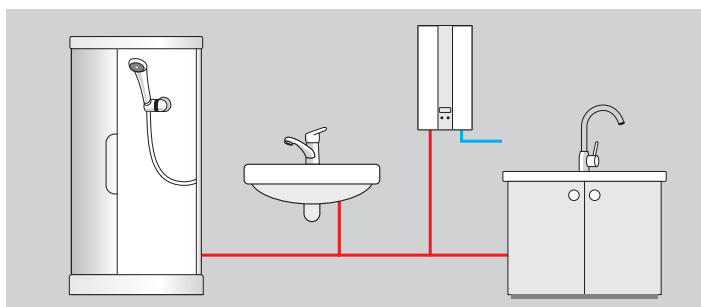

- Prysznic, umywalka, zlew - 12 kW do 15 kW

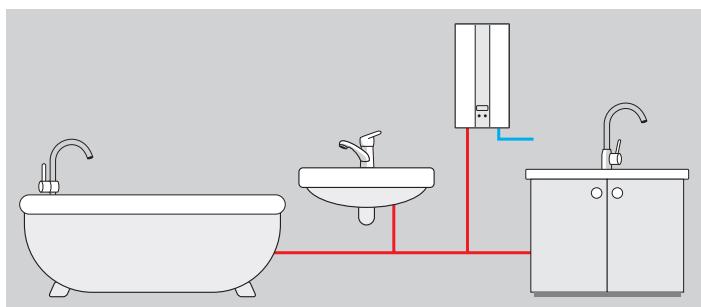

- Wanna, umywalka, zlew - 15 kW do 21 kW

## Zalety

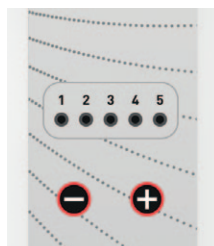

5 programów sterowania mocą



Elektroniczny system załączenia



Hydrauliczny wyłącznik bezpieczeństwa

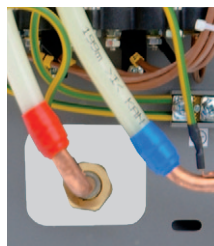

Elastyczne przyłącze wodne ułatwiające montaż

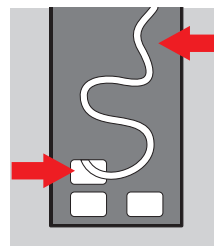

Łatwość podłączenia przewodu zasilającego oraz jego ukrycia



W komplecie zawór z filtrem magnetycznym oraz siatkowym

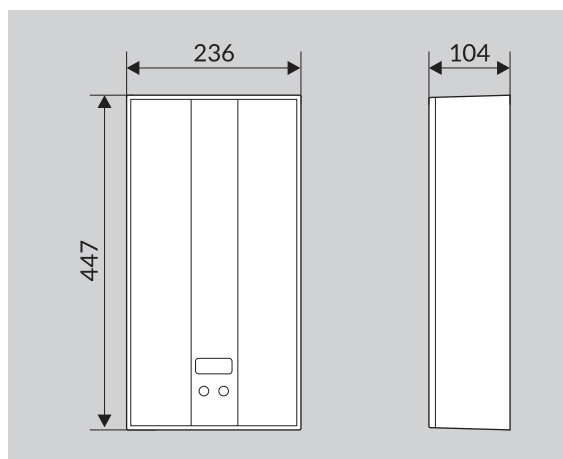

Wymiary

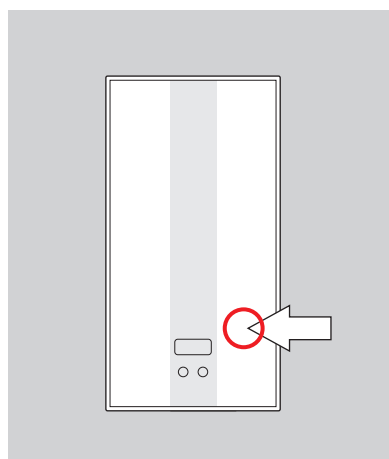

Miejsce wyprowadzenia przewodu zasilającego

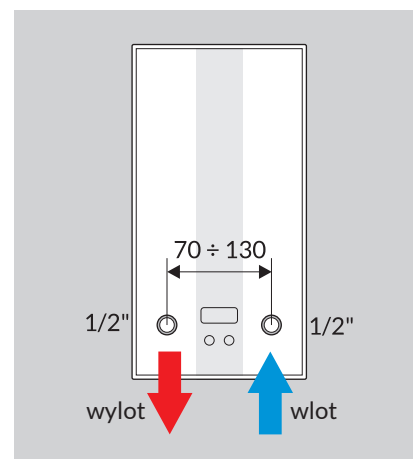

Przyłącze wodne

Typ ogrzewacza	POW 12H	POW 15H	POW 18H	POW 21H
Napięcie zasilania	400V 3~			
Maksymalny pobór prądu	3×17,3 A	3×21,6 A	3×26 A	3×30,3 A
Moc ogrzewacza	12 kW	15 kW	18 kW	21 kW
Minimalny przekrój elektrycznych przewodów zasilających	4 x 2,5 mm <sup>2</sup>	4 x 2,5 mm <sup>2</sup>	4 x 4 mm <sup>2</sup>	4 x 4 mm <sup>2</sup>
Zakres ciśnień roboczych	0,2 – 0,6 MPa			
Minimalny przepływ załączający I stopień mocy	3 l/min	3,6 l/min	4 l/min	4,6 l/min
Minimalny przepływ załączający II stopień mocy	4,2 l/min	5,1 l/min	5,7 l/min	6,8 l/min
Stopień ochrony	IP 24			
Klasa energetyczna	<b>A</b>			

Ustawienie mocy grzania	POW 12H	POW 15H	POW 18H	POW 21H
	Moc I/II stopień	Moc I/II stopień	Moc I/II stopień	Moc I/II stopień
1	4/6 KW	5/7,5 KW	6/9 KW	7/10,5 KW
2	4/8 KW	5/10 KW	6/12 KW	7/14 KW
3	6/8 KW	7,5/10 KW	9/12 KW	10,5/14 KW
4	6/12 KW	7,5/15 KW	9/18 KW	10,5/21 KW
5	8/12 KW	10/15 KW	12/18 KW	14/21 KW

Temp. wody na wejściu	Temperatura wody na wyjściu ogrzewacza 40°C			
	POW 12H	POW 15H	POW 18H	POW 21H
5°C	4,9	6,2	7,4	8,7
10°C	5,8	7,2	8,6	10
15°C	6,9	8,7	10,5	12,1

Temp. wody na wejściu	Temperatura wody na wyjściu ogrzewacza 50°C			
	POW 12H	POW 15H	POW 18H	POW 21H
5°C	3,9	4,8	5,8	6,7
10°C	4,3	5,4	6,5	7,6
15°C	4,9	6,2	7,4	8,7

Wydajności ciepłej wody (w litrach na minutę) w zależności od temperatury wody dołotowej

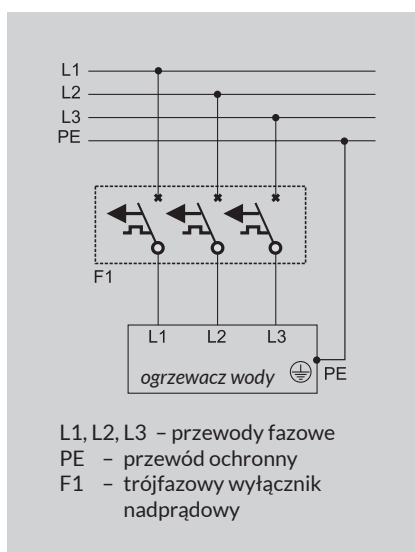

Schemat instalacji elektrycznej

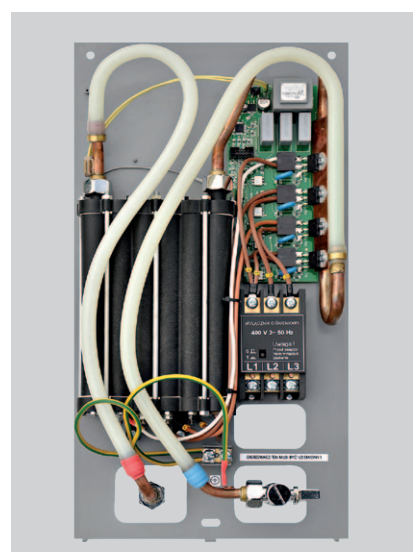

Budowa wewnętrzna POW H



26-026 Morawica  
Bilcza, ul. Szafirowa 35  
tel.: + 48 41 302-26-10  
tel.: + 48 41 302-22-32  
fax: + 48 41 302-26-12  
[www.wijas.com.pl](http://www.wijas.com.pl)  
e-mail: [biuro@wijas.com.pl](mailto:biuro@wijas.com.pl)