







-  ODPŁYWY BALNEO
-  WALL-BOX ONE
-  WALL-BOX PAPER
-  BRODZIKI KOMPOZYTOWE

DUPLEX, DUPLEX BLACK



DUPLEX

DWUSTRONNE ODPIŁYWY LINIOWE

Dwustronny odpływ liniowy **DUPLEX** przeznaczony jest do zabudowy przy użyciu płytek ceramicznych lub marmuru. Doskonale komponuje się z podłogą w kabine prysznicowej, tworząc harmonijną całość. Poprzez odwrócenie panelu o 180 stopni uzyskuje się dekoracyjną powierzchnię o strukturze szorstkowanej stali nierdzewnej. Dzięki tej funkcji w szybki i prosty sposób można zmienić wygląd kabiny prysznicowej.

• Wypełnienie płytką



• Gładki panel ozdobny
Stal szorstkowana INOX



DUPLEX BLACK

DWUSTRONNE ODPIŁYWY LINIOWE

Odpływ **DUPLEX NEXT BLACK**, to odpływ łączący w sobie wszelkie zalety odpływu **DUPLEX NEXT** z tak pożądanym teraz kolorem ponadczasowej, stylowej czerni. Odpływ szczególnie dobrze komponuje się z modnymi szarymi kaflami i surową strukturą betonu. Jest elementem, pasującym do nawet najbardziej wyrafinowanych koncepcji aranżacyjnych - wzmacniającym nowoczesny, industrialny charakter wnętrza. Panel odpływu można wypełnić kaflami a odwracając go na drugą stronę - gładkiej czerni - szybko i w prosty sposób zmienić wygląd kabiny prysznicowej.

• Wypełnienie płytką



• Gładki panel ozdobny

Dostępne długości w cm:

50 60 70 80 90 100 110 120 130 140 150 160

Długości tylko w kolorze INOX:

130 140 150 160

INFORMACJE TECHNICZNE.

Materiał: Korpus wykonany z najwyższej jakości stali nierdzewnej - AISI 304

Dostępne rozmiary: 50, 60, 70, 80, 90, 100, 110, 120, Odpływy o długościach 130, 140, 150 i 160 cm dostępne tylko w kolorze INOX.

Gwarancja: 10 lat, 2 lata na powłokę lakierniczą

Panel dwustronny: Strona 1 - Do wklejenia płytki
Strona 2 - Gładki panel ozdobny

Możliwość dokupienia innego panelu z serii: Duplex, Decor, G-Drain (białe/czarne szkło)

Wersje: DUPLEX STANDARD, DUPLEX NEXT, DUPLEX BLACK NEXT

Syfon: Wyposażony w łatwo dostępny syfon i osadnik zatrzymujący nieczystości

Minimalna głębokość montażu: 52 mm

Przepustowość: Wersja Standard 45l/min., NEXT 55l/min.

Zawartość zestawu: korpus, regulowane nóżki, dwustronny panel, syfon, mata uszczelniająca, osadnik, haczyk do zdejmowania panelu, redukcja 40/50.

NEXT

Odpływ liniowy **NEXT** to ulepszona wersja naszego najpopularniejszego odpływu liniowego o monolitycznej, stalowej konstrukcji.

Przy utrzymaniu niewielkiej wysokości montażu (tylko 52 mm) została powiększona stalowa komora, co pozwoliło na zainstalowanie szerszego syfonu. To rozwiązanie sprawia, że przepustowość odpływu została zwiększona do 55l/min.

Jednocześnie odpływ **NEXT** został wyposażony w osadnik typu koszowego. Oznacza to rzadszą konieczność jego oczyszczania.

Odpływy o konstrukcji typu NEXT są dostępne w wersjach: **DUPLEX NEXT, G-DRAIN NEXT, DECOR NEXT.**

STANDARD

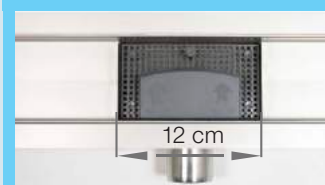

12 cm



Standardowy osadnik



Syfon o standardowej przepustowości

NEXT



15 cm



Pojemniejszy i głębszy osadnik



Syfon o większej przepustowości

- Możliwość odwrócenia rusztu wypełnionego płytkami na gładki czarny/stali szorstkowanej INOX panel ozdobny pozwala uniknąć demontażu odpływu podczas zmiany płytek w łazience.
- Monolityczny korpus z najwyższej jakości stali nierdzewnej, brak plastikowych połączeń oraz części ruchomych gwarantuje wiecznotrwałą szczelność.
- Niewielka wysokość montażu (tylko 52mm) sprawia, że ograniczenia w zastosowaniu odpływu ze względu na grubość stropu niemalże nie istnieją.
- Odpływ wyposażony jest w łatwo dostępny, wyjmowany syfon oraz dodatkowy osadnik zatrzymujący nieczystości.



360 DRAIN



360 DRAIN

ODPŁYWY Z SYFONEM OBROTOWYM

Odptyw liniowy **360 Drain** marki BALNEO z obrotowym syfonem, daje możliwość ustawienia rury odpływowej w dowolnym kierunku. Takie rozwiązanie znacznie ułatwia montaż i podłączenie do instalacji kanalizacyjnej.

W odpływie został zastosowany innowacyjny syfon z tworzywa ABS wyposażony w pierścien uniemożliwiający cofanie się nieprzyjemnych zapachów z kanalizacji. Dzięki niemu, odpływ **360 DRAIN** łączy w sobie zalety odpływu mokrego i suchego. Przy normalnym użytkowaniu kabiny prysznicowej, podwyższony poziom wody w syfonie stanowi wystarczający filtr zabezpieczający. W chwili przeschnięcia odpływu, ochronę stanowi samoczynnie opuszczający się pierścien.

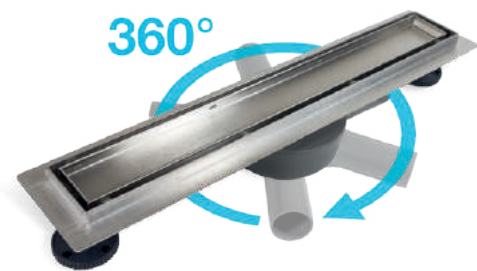

Odptyw liniowy **360 DRAIN** sprzedawany jest w komplecie z panelem dwustronnym (możliwość wklejenia płytki lub szczotkowana stal INOX), jednakże w każdej chwili mogą Państwo zmienić wystrój swojej łazienki poprzez wymianę panelu dekoracyjnego na inny. Odpływ jest kompatybilny z wszystkimi panelami marki BALNEO typu: DUPLEX, DECOR, G-DRAIN.

Dostępne długości w cm:

50 60 70 80 90 100 120



INFORMACJE TECHNICZNE.

Materiał:	Korpus wykonany z najwyższej jakości stali nierdzewnej - Stal nierdzewna AISI 304
Dostępne rozmiary:	50, 60, 70, 80, 90, 100, 120cm
Gwarancja:	10 lat
Panel dwustronny:	Strona 1 - Do wklejenia płytki Strona 2 - Gładki panel ozdobny Możliwość dokupienia innego panelu z serii: Duplex, Decor, G-Drain (białe/czarne szkło)
Syfon:	Wyposażony w łatwo dostępny syfon i osadnik zatrzymujący nieczystości
Minimalna głębokość montażu:	57 mm
Przepustowość:	49 l/min

Zawartość zestawu: korpus, regulowane nóżki, dwustronny panel, syfon, mata uszczelniająca, osadnik, haczyk do zdejmowania panelu, redukcja 40/50.

SIDE-DRAIN



SIDE-DRAIN

ODPŁYWY Z SYFONEM BOCZNYM

Odptyw liniowy **SIDE-Drain** ułatwia montaż w sytuacjach, gdy podłączenie klasycznego odpływu liniowego jest utrudnione ze względu na kolizję wielu instalacji. Pozwala na to nietypowe ułożenie syfonu nie po środku/centralnie, lecz z boku, oraz jego ruchomość w zakresie 360 stopni.

Odptyw liniowy **SIDE-Drain** sprzedawany jest w komplecie z panelem dwustronnym (możliwość wklejenia płytki lub szczotkowana stal INOX), jednakże w każdej chwili mogą Państwo zmienić wystrój swojej łazienki poprzez wymianę panelu dekoracyjnego na inny. Odpływ jest kompatybilny z wszystkimi panelami marki BALNEO typu: DUPLEX, DECOR, G-DRAIN.

Dostępne długości w cm:

50 60 70 80 90 100 120



INFORMACJE TECHNICZNE.

Materiał:	Korpus wykonany z najwyższej jakości stali nierdzewnej - Stal nierdzewna AISI 304
Dostępne rozmiary:	50, 60, 70, 80, 90, 100, 120cm
Gwarancja:	10 lat
Panel dwustronny:	Strona 1 - Do wklejenia płytki Strona 2 - Gładki panel ozdobny Możliwość dokupienia innego panelu z serii: Duplex, Decor, G-Drain (białe/czarne szkło)
Syfon:	Wyposażony w łatwo dostępny syfon i osadnik zatrzymujący nieczystości
Minimalna głębokość montażu:	85 mm
Przepustowość:	49 l/min

Zawartość zestawu: korpus, regulowane nóżki, dwustronny panel, syfon, mata uszczelniająca, osadnik, haczyk do zdejmowania panelu, redukcja 40/50.

- Możliwość odwrócenia rusztu wypełnionego płytkami na wzór szczotkowanej stali INOX pozwala uniknąć demontażu odpływu podczas zmiany płytek w łazience.
- Odpływ wyposażony jest w łatwo dostępny osadnik zatrzymujący nieczystości.



G-DRAIN

ODPŁYWY Z PANELAMI ZE SZKŁA HARTOWANEGO

G-DRAIN to ekskluzywna gama odpływów liniowych z panelami z bezpiecznego szkła hartowanego. Odpływ ze szklanym panelem jest idealnym elementem ozdobnym nadającym łazience elegancji i nowoczesnego designu. **G-DRAIN** z panelami w kolorach bieli i czerni - pod nazwą **MILKY** oraz **DOUBLE DARK** doskonale komponują się z minimalistycznymi łazienkami, utrzymanymi w kolorystyce bieli, szarości i czerni. Dzięki wykończeniu paneli bezpiecznym szkłem hartowanym domownicy nie muszą się martwić o kwestie bezpieczeństwa.

Dostępne długości w cm:

60 70 80 90 100



INFORMACJE TECHNICZNE.

Materiał:	Korpus wykonany z najwyższej jakości stali nierdzewnej - Stal nierdzewna AISI 304
Dostępne rozmiary:	60, 70, 80, 90, 100 cm
Gwarancja:	10 lat, 2 lata na powłokę lakierniczą
Panel:	Szklany Milky lub Double Dark Możliwość dokupienia innego panelu z serii: Duplex, Decor
Syfon:	Wyposażony w łatwo dostępny syfon i osadnik zatrzymujący nieczystości
Minimalna głębokość montażu:	52 mm
Przepustowość:	55 l/min

Zawartość zestawu: korpus, regulowane nóżki, szklany panel, syfon, mata uszczelniająca, osadnik, haczyk do zdejmowania panelu, redukcja 40/50.



- Odpływy G-DRAIN dostępne są w dwóch kolorach **MILKY** oraz **DOUBLE DARK**.
- Niska głębokość montażu (tylko 52mm) oraz wykonanie ze stali nierdzewnej wyróżniają odpływy G-DRAIN na tle konkurencyjnych produktów.



DECOR

ODPŁYWY Z RUSZTAMI DEKORACYJNYMI

W gamie odpływów **DECOR** znajdują się cztery rodzaje paneli dekoracyjnych – **VIRGIN**, **DROPS**, **STRIPES** oraz **WAVE**. Nowoczesne i jednocześnie subtelne wzory podkreślą niecodzienny charakter każdej łazienki, nadając jej specyficznego wytwornego szyku.

Niewielka wysokość montażu (tylko 52mm) sprawia, że ograniczenia w zastosowaniu odpływu ze względu na grubość stropu niemalże nie istnieją.

Dostępne długości w cm:

60 70 80 90 100



INFORMACJE TECHNICZNE.

Materiał:	Korpus wykonany z najwyższej jakości stali nierdzewnej - Stal AISI 304
Dostępne rozmiary:	60, 70, 80, 90, 100 cm
Gwarancja:	10 lat
Panel:	Dekoracyjny Możliwość dokupienia innego panelu z serii: Duplex, Decor, G-Drain (białe/czarne szkło)
Syfon:	Wyposażony w łatwo dostępny syfon i osadnik zatrzymujący nieczystości
Minimalna głębokość montażu:	52 mm
Przepustowość:	55 l/min

Zawartość zestawu: korpus, regulowane nóżki, dekoracyjny panel, syfon, mata uszczelniająca, osadnik, haczyk do zdejmowania panelu, redukcja 40/50.

SLIM & LOW



SLIM & LOW

ODPŁYWY LINIOWE Z WĄSKIM PANELEM

Odpyw z serii **SLIM&LOW** to elegancka i minimalistyczna ozdoba każdej kabiny prysznicowej i łazienki. Odpywy dostępne w kolorze ponadczasowej eleganckiej stali nierdzewnej czy stylowej czerni, szczególnie pięknie wkomponują się w surowe, wyrafinowane, pełne szarości, nowoczesne łazienki industrialne. Dodatkowym argumentem przemawiającym za wyborem odpywu **SLIM&LOW** jest obrotowy syfon, który daje możliwość ustawienia rury odpływowej w dowolnym kierunku. Takie rozwiązanie znacznie ułatwia montaż i podłączenie do instalacji sanitarnej.



- Wąski na 18 mm panel dekoracyjny podkreśla nowoczesny wygląd kabiny prysznicowej.
- Łatwo demontowany panel pozwala na szybkie dostanie się do osadnika i jego oczyszczenie.
- Wyprofilowany korpus odpywu wykonany jest z najwyższej jakości stali nierdzewnej.
- Obrotowy syfon pozwala na ustawienie dowolnego kierunku odpywu wody (360 stopni).
- Przepustowość odpywu wynosi 49 litrów wody na minutę. Dzięki takiej przepustowości może być zastosowany do większości baterii natryskowych.

Dostępne długości w cm:

60 70 80



INFORMACJE TECHNICZNE.

Materiał:	Korpus wykonany z najwyższej jakości stali nierdzewnej - Stal AISI 304
Dostępne rozmiary:	60, 70, 80 cm
Gwarancja:	10 lat, 2 lata na powłokę lakierniczą
Kolory:	Stal nierdzewna INOX, czarny
Panel:	Wąski 18 mm
Syfon:	Wyposażony w łatwo dostępny syfon i osadnik zatrzymujący nieczystości
Minimalna głębokość montażu:	57 mm
Przepustowość:	49 l/min

Zawartość zestawu: korpus, regulowane nóżki, wąski panel, syfon, mata uszczelniająca, osadnik, haczyk do zdejmowania panelu, redukcja 40/50.

ONE LINE SLIM



ONE LINE SLIM

ODPŁYWY LINIOWE Z WĄSKIM PANELEM

Odpyw liniowy **ONE LINE SLIM** ze stali nierdzewnej subtelnie wtapia się w aranżację, tworząc harmonijną całość. Minimalistyczny charakter odwodnienia sprawia, że wpasowuje się ono w każde pomieszczenie - niezależnie od jego stylu i wielkości.

Dostępne w naszej ofercie odpywy **ONE LINE SLIM** charakteryzują się wąskim panelem o szerokości jedynie 7 mm. Po ułożeniu płytek widoczna jest tylko wąska przestrzeń. Dzięki minimalnej szerokości szczeliny odpływowej oraz wąskiemu panelowi ze stali INOX, ten minimalistyczny odpyw delikatnie i elegancko wtapia się w wystrój łazienki.

Wysokość rusztu można w łatwy i szybki sposób dopasować do grubości płytek podłogowych.

- Wąski na 7 mm panel dekoracyjny podkreśla nowoczesny wygląd kabiny prysznicowej.
- Łatwo demontowany panel pozwala na szybkie dostanie się do osadnika i jego oczyszczenie.
- Wyprofilowany korpus odpywu wykonany jest z najwyższej jakości stali nierdzewnej.
- Obrotowy syfon pozwala na ustawienie dowolnego kierunku odpywu wody (360 stopni).
- Przepustowość odpywu wynosi 49 litrów wody na minutę. Dzięki takiej przepustowości może być zastosowany do większości baterii natryskowych.

Dostępne długości w cm:

60 70 80 90 100 110 120



INFORMACJE TECHNICZNE.

Materiał:	Korpus wykonany z najwyższej jakości stali nierdzewnej AISI 304
Dostępne rozmiary:	60, 70, 80, 90, 100, 110, 120 cm
Gwarancja:	10 lat
Kolory:	Stal nierdzewna INOX
Panel:	Wąski 7 mm
Syfon:	Wyposażony w łatwo dostępny syfon i osadnik zatrzymujący nieczystości
Minimalna głębokość montażu:	57 mm
Przepustowość:	49 l/min

Zawartość zestawu: korpus, regulowane nóżki, wąski panel, syfon, mata uszczelniająca, osadnik, haczyk do zdejmowania panelu, redukcja 40/50.

W-DRAIN



W-DRAIN

ODPŁYWY ŚCIENNE

Montaż odpływu w ścianie pozwala na zaprojektowanie podłogi prysznicznej jako gładkiej i jednolitej powierzchni, co sprawia wrażenie estetyczności i ładu. Wzór szczotkowanej stali nierdzewnej nada niepowtarzalny wygląd każdej łazience. Panel odpływu po odwróceniu może być wypełniony np: płytką ceramiczną, marmurem, itp.

Zastosowanie odpływu **W-DRAIN** ułatwia położenie płytek o dużych formatach a także betonu architektonicznego. Korpus w całości wykonany jest z najwyższej jakości stali nierdzewnej co gwarantuje niezawodność przez wiele lat.

Niewielka głębokość zabudowy wynosząca 55 mm w podłogę oraz 32 w ścianę umożliwia zastosowanie odpływów W-DRAIN zarówno w nowych obiektach jak i podczas renowacji istniejących instalacji, nawet w budynkach typu „wielka płyta”.

Dostępne długości w cm:

60 70 80 90 100



INFORMACJE TECHNICZNE.

Materiał:	Korpus wykonany z najwyższej jakości stali nierdzewnej - Stal nierdzewna AISI 304
Dostępne rozmiary:	60, 70, 80, 90, 100 cm
Gwarancja:	10 lat
Panel dwustronny:	Strona 1 - Do wklejenia płytki Strona 2 - Gładki panel ozdobny
Syfon:	Wyposażony w łatwo dostępny syfon i osadnik zatrzymujący nieczystości
Minimalna głębokość montażu:	55 mm
Przepustowość:	45 l/min

Zawartość zestawu: korpus, regulowane nóżki, dwustronny panel, syfon, mata uszczelniająca, osadnik, haczyk do zdejmowania panelu, redukcja 40/50.

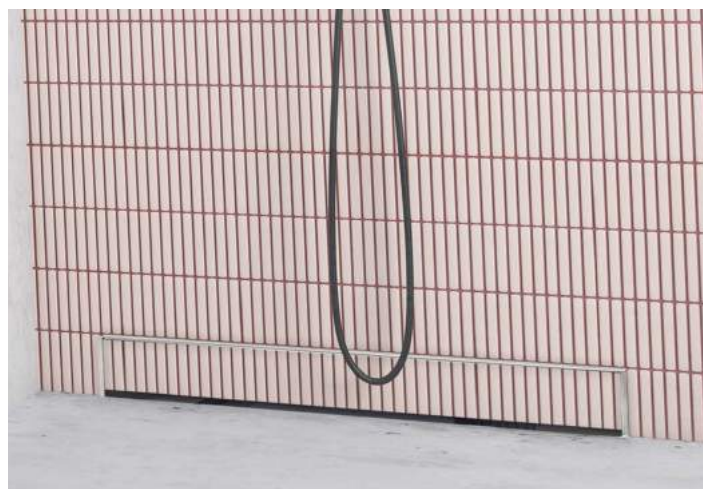

SQ-DRAIN



SQ-DRAIN

DWUSTRONNE ODPŁYWY KWADRATOWE

W dwustronnym odpływie liniowym **SQ-DRAIN**, obrotowy panel może być wypełniony płytkami ceramicznymi, bądź marmurem, a po jego odwróceniu uzyskuje się dekoracyjną powierzchnię o strukturze szczotkowanej stali nierdzewnej. Dzięki tej funkcji w bardzo szybki sposób można zmienić wystrój łazienki i uniknąć demontażu odpływu przy wymianie płytek.

Dostępne wymiary w cm:

15x15 20x20

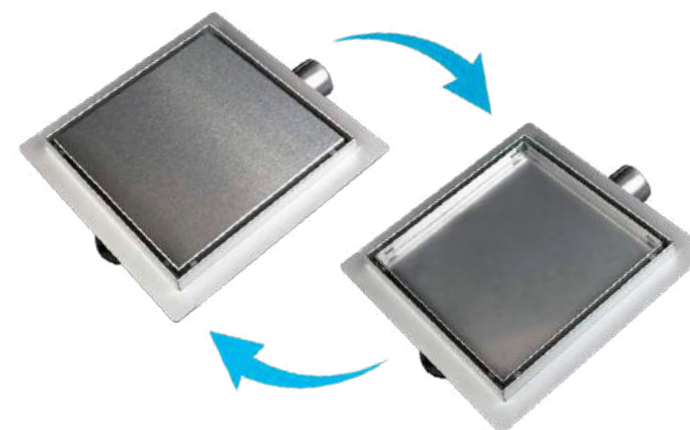

INFORMACJE TECHNICZNE.

Materiał:	Korpus wykonany z najwyższej jakości stali nierdzewnej - Stal nierdzewna AISI 304
Dostępne rozmiary:	15x15 cm, 20x20 cm
Gwarancja:	10 lat
Panel:	Dwustronny
Syfon:	Wyposażony w łatwo dostępny syfon i osadnik zatrzymujący nieczystości
Minimalna głębokość montażu:	52 mm
Przepustowość:	49 l/min

Zawartość zestawu: korpus, regulowane nóżki, dwustronny panel, syfon, mata uszczelniająca, osadnik, haczyk do zdejmowania panelu, redukcja 40/50.

DUPLEX NEXT GOLD



DUPLEX NEXT GOLD

DWUSTRONNE ODPIŁYWY LINIOWE

Odpiływ **DUPLEX NEXT GOLD** to odpiływ łączący w sobie wszelkie zalety odpiływu **DUPLEX NEXT** z tak szlachetnym kolorem jakim jest złoto. Odpiływ idealnie prezentuje się w pomieszczeniach zaaranżowanych w duchu elegancji i ponadczasowej klasyki. Złoto będzie się wspaniale komponować z kamieniem, a szczególnie marmurem – tak we wnętrzach klasycznych jak i glamour. Panel odpiływu można wypełnić kafłami bądź odwrócić na stronę gładkiego złota zmieniając szybko i w prosty sposób wygląd kabiny prysznicowej.

Dostępne długości w cm:

60 70 80 90 100



INFORMACJE TECHNICZNE.

Materiał:	Korpus wykonany z najwyższej jakości stali nierdzewnej - AISI 304
Dostępne rozmiary:	60, 70, 80, 90, 100 cm
Gwarancja:	10 lat, 2 lata na powłokę lakierniczą
Panel dwustronny:	Strona 1 - Do wklejenia płytki Strona 2 - Gładki panel ozdobny
Syfon:	Wyposażony w łatwo dostępny syfon i osadnik zatrzymujący nieczystości
Minimalna głębokość montażu:	52 mm
Przepustowość:	55 l/min
Zawartość zestawu: korpus, regulowane nóżki, dwustronny panel, syfon, mata uszczelniająca, osadnik, haczyk do zdejmowania panelu, redukcja 40/50.	

- Możliwość odwrócenia rusztu wypełnionego płytkami na stronę gładkiego złota pozwala uniknąć demontażu odpiływu podczas zmiany płytek w łazience.
- Odpiływ wyposażony jest w łatwo dostępny osadnik zatrzymujący nieczystości

DUPLEX NEXT COPPER

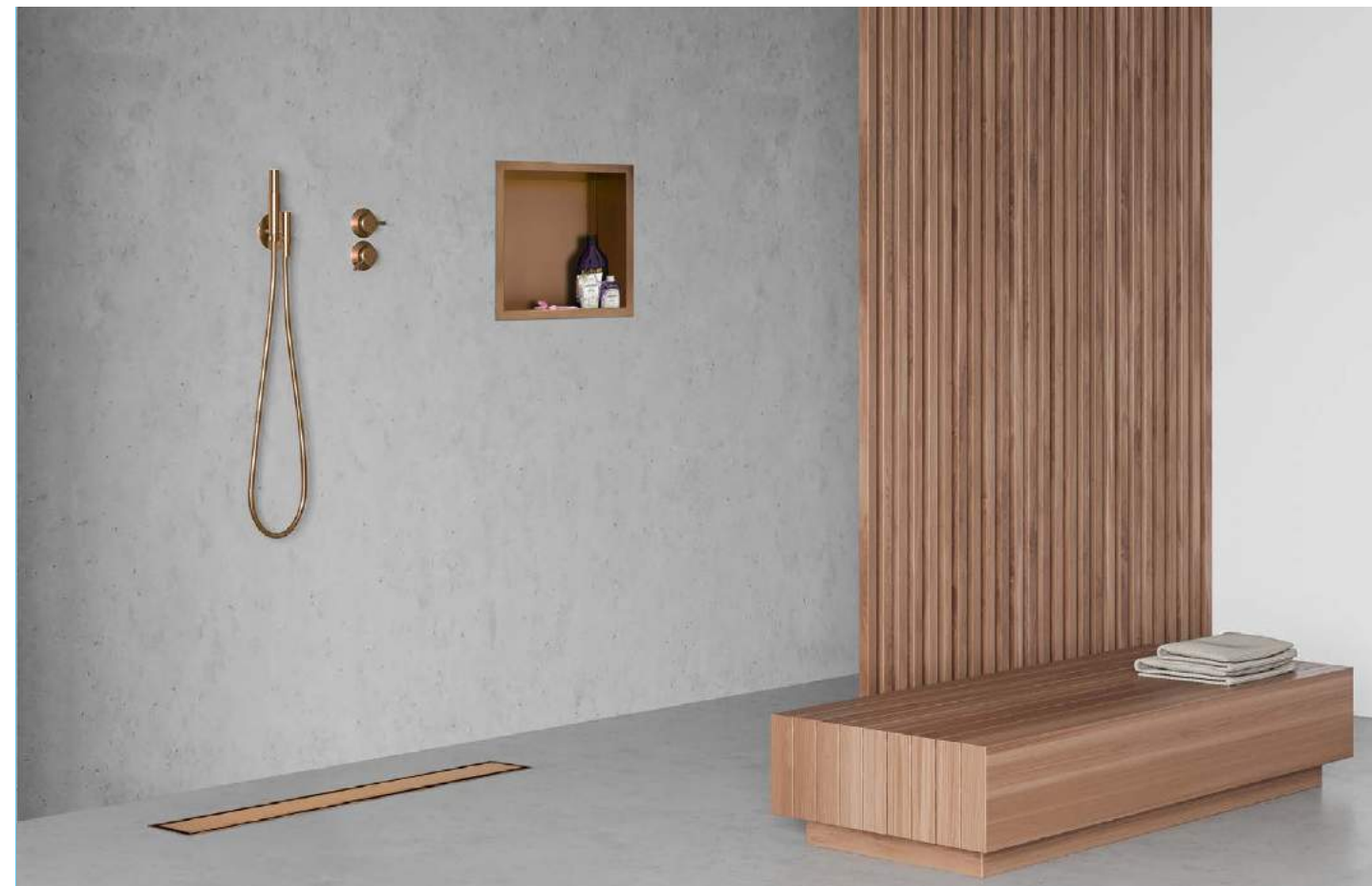

DUPLEX NEXT COPPER

DWUSTRONNE ODPIŁYWY LINIOWE

Odpiływ **DUPLEX NEXT COPPER** łączy w sobie wszelkie zalety odpiływu **DUPLEX NEXT** z wyjątkowym i oryginalnym kolorem miedzi. Ma niezwykle ciekawy odcień i połysk - pięknie odbija światło tworząc przytulne wnętrza. Barwy miedzi doskonale prezentują się w łazienkach w stylu retro, rustykalnym czy też industrialnym. Panel odpiływu można wypełnić kafłami, a odwracając go na drugą stronę – gładkiej miedzi - szybko i w prosty sposób zmienić wygląd kabiny prysznicowej.

Dostępne długości w cm:

60 70 80 90 100



INFORMACJE TECHNICZNE.

Materiał:	Korpus wykonany z najwyższej jakości stali nierdzewnej - AISI 304
Dostępne rozmiary:	60, 70, 80, 90, 100 cm
Gwarancja:	10 lat, 2 lata na powłokę lakierniczą
Panel dwustronny:	Strona 1 - Do wklejenia płytki Strona 2 - Gładki panel ozdobny
Syfon:	Wyposażony w łatwo dostępny syfon i osadnik zatrzymujący nieczystości
Minimalna głębokość montażu:	52 mm
Przepustowość:	55 l/min
Zawartość zestawu: korpus, regulowane nóżki, dwustronny panel, syfon, mata uszczelniająca, osadnik, haczyk do zdejmowania panelu, redukcja 40/50.	

- Monolityczny korpus z najwyższej jakości stali nierdzewnej, brak plastikowych połączeń oraz części ruchomych gwarantuje wiecznotrwałą szczelność
- Niewielka wysokość montażu (tylko 52mm) sprawia, że ograniczenia w zastosowaniu odpiływu ze względu na grubość stropu niemalże nie istnieją

WALL-BOX ONE



WALL-BOX ONE pozwala uporządkować przestrzeń w łazience i nada jej nowoczesnego designu. Niezależnie od tego czy w kolorze ponadczasowej, neutralnej stali nierdzewnej, subtelnej złamanej bieli, eleganckiego złota bądź miedzi, czy też w wyjątkowej, stylowej czerni – nada łazience efektu nowoczesności i schludności. Na łatwo dostępnych półkach można ustawić kosmetyki, perfumy a w kabinie prysznicowej – szampony, żele i inne artykuły łazienkowe. Półki linii **WALL-BOX ONE** można także wykorzystać aranżując przestrzeń np. w sypialni w miejscu szafek nocnych - na podręczne drobiazgi, kuchni – na przyprawy, czy jako wnęki na elementy dekoracyjne w salonie.

WALL-BOX ONE czarne i ze stali INOX szczególnie dobrze wkomponowują się w surowe, wyrafinowane, pełne szarości pomieszczenia i wnętrza industrialne typu współczesne lofty.

Wykonany z wysokiej jakości stali nierdzewnej **WALL-BOX ONE** nie jest narażony na korozję związaną z wodą i wysoką wilgotnością panującą w łazience i kuchni.

Dwie głębokości montażu (7 i 10 cm) pozwalają na dobranie odpowiedniego modelu i dostosowanie do możliwości instalacyjnych. Dzięki temu można zamontować **WALL-BOX ONE** w prawie każdej ścianie lub wnęce. Kolnierz otaczający **WALL-BOX ONE** jest dodatkową ozdobą, ale także ukrywa przycięte krawędzie glazury i stanowi elegancką ramę.

INFORMACJE TECHNICZNE.

- Dostępne kolory: stal INOX, biały (RAL 9003), czarny, złoty, miedziany
- Materiał: stal nierdzewna – AISI 304
- Głębokość: 7 lub 10 cm
- Gwarancja: 10 lat, 2 lata na powłokę lakierniczą



WALL-BOX ONE

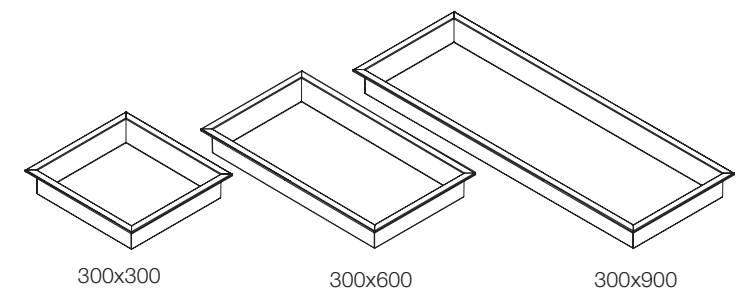

WALL-BOX ONE

wymiary	kolor	zastosowanie	symbol
300x300x70 300x300x100 300x600x70 300x600x100 300x900x70 300x900x100	Inox - Stal szorstkowana	wnęka 1-komorowa	OB-IN1 OB-IN2 OB-IN3 OB-IN4 OB-IN5 OB-IN6
300x300x70 300x300x100 300x600x70 300x600x100 300x900x70 300x900x100	White - Biały	wnęka 1-komorowa	OB-WH1 OB-WH2 OB-WH3 OB-WH4 OB-WH5 OB-WH6
300x300x70 300x300x100 300x600x70 300x600x100 300x900x70 300x900x100	Black - Czarny	wnęka 1-komorowa	OB-BL1 OB-BL2 OB-BL3 OB-BL4 OB-BL5 OB-BL6



Czarny



Biały (RAL 9003)



Stal INOX



Złoty



Miedziany

WALL-BOX ONE GOLD



WALL-BOX ONE Gold idealnie prezentuje się w pomieszczeniach zaaranżowanych w duchu elegancji i ponadczasowej klasyki. Półki w kolorze złota wspaniale wkomponują się we wnętrza wykończone kamieniem a szczególnie marmurem. **WALL BOX ONE Gold** sprawdzi się w stylu klasycznym, barokowym, nowoczesnym, loftowym czy też glamour.

WALL-BOX ONE Gold nada pomieszczeniom szyku i blasku oraz podkreśli ich wyjątkowość.



Złoty

WALL-BOX ONE Gold

wymiary	kolor	zastosowanie	symbol
300x300x70	Gold - Złoty	wnęka 1-komorowa	OB-BR1
300x300x100			OB-BR2
300x600x70			OB-BR3
300x600x100			OB-BR4
300x900x70			OB-BR5
300x900x100			OB-BR6



INFORMACJE TECHNICZNE.

- Kolor: złoty
- Materiał: stal nierdzewna – AISI 304
- Głębokość: 7 lub 10 cm
- Gwarancja: 10 lat, 2 lata na powłokę lakierniczą

WALL-BOX ONE COPPER

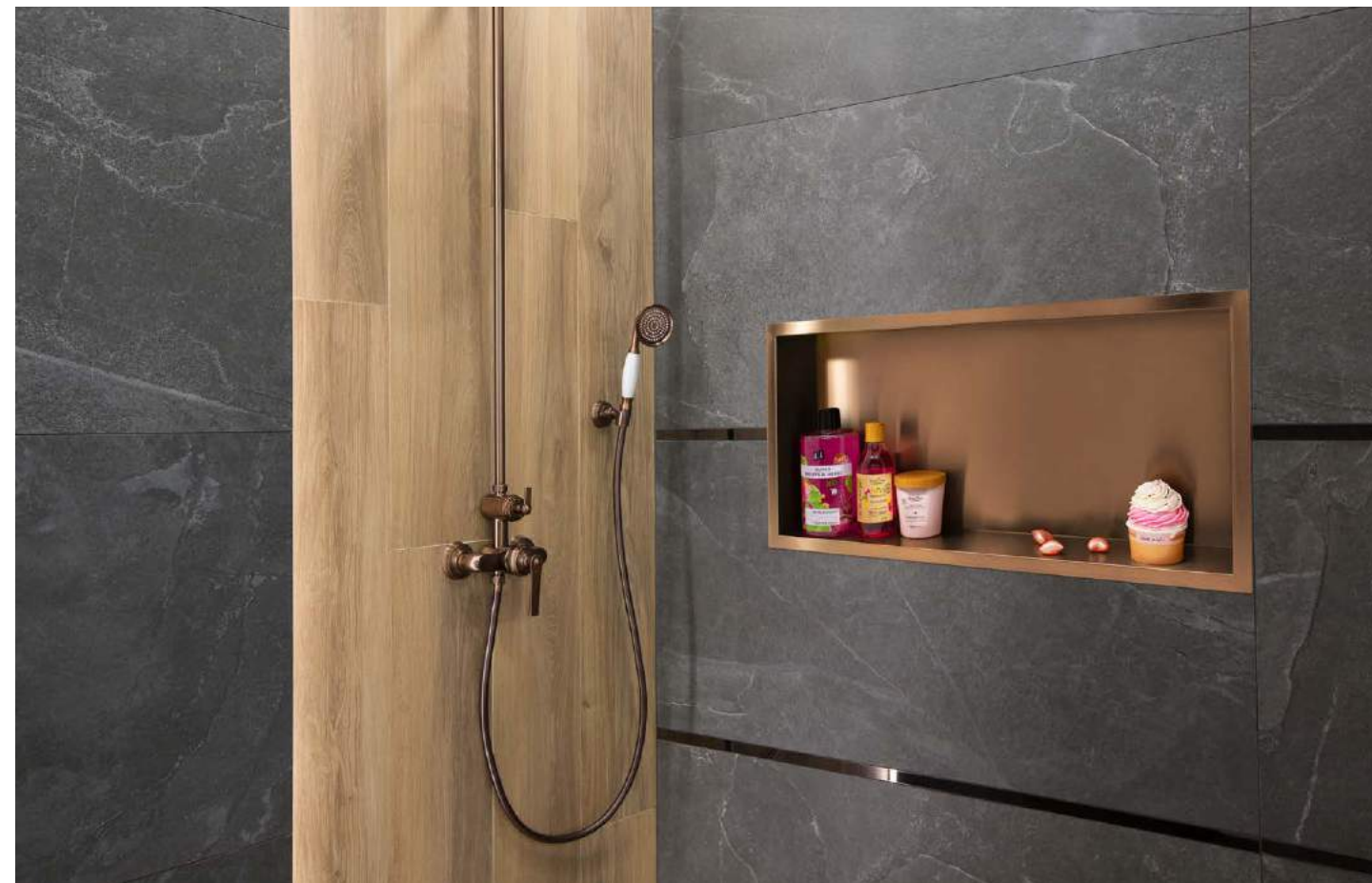

WALL-BOX ONE Copper – to sposób na modne i stylowe wykończenie łazienki. Odcienie miedzi doskonale prezentują się w łazienkach w stylu retro, rustykalnym czy też industrialnym.

Półki **WALL-BOX ONE Copper** w kolorze miedzi nadają wnętrzu elegancji, szlachetności i delikatności.



Miedziany

WALL-BOX ONE Cooper

wymiary	kolor	zastosowanie	symbol
300x300x70	Copper - Miedziany	wnęka 1-komorowa	OB-CO1
300x300x100			OB-CO2
300x600x70			OB-CO3
300x600x100			OB-CO4
300x900x70			OB-CO5
300x900x100			OB-CO6



INFORMACJE TECHNICZNE.

- Kolor: miedziany
- Materiał: stal nierdzewna – AISI 304
- Głębokość: 7 lub 10 cm
- Gwarancja: 10 lat, 2 lata na powłokę lakierniczą



WALL-BOX NO RIM

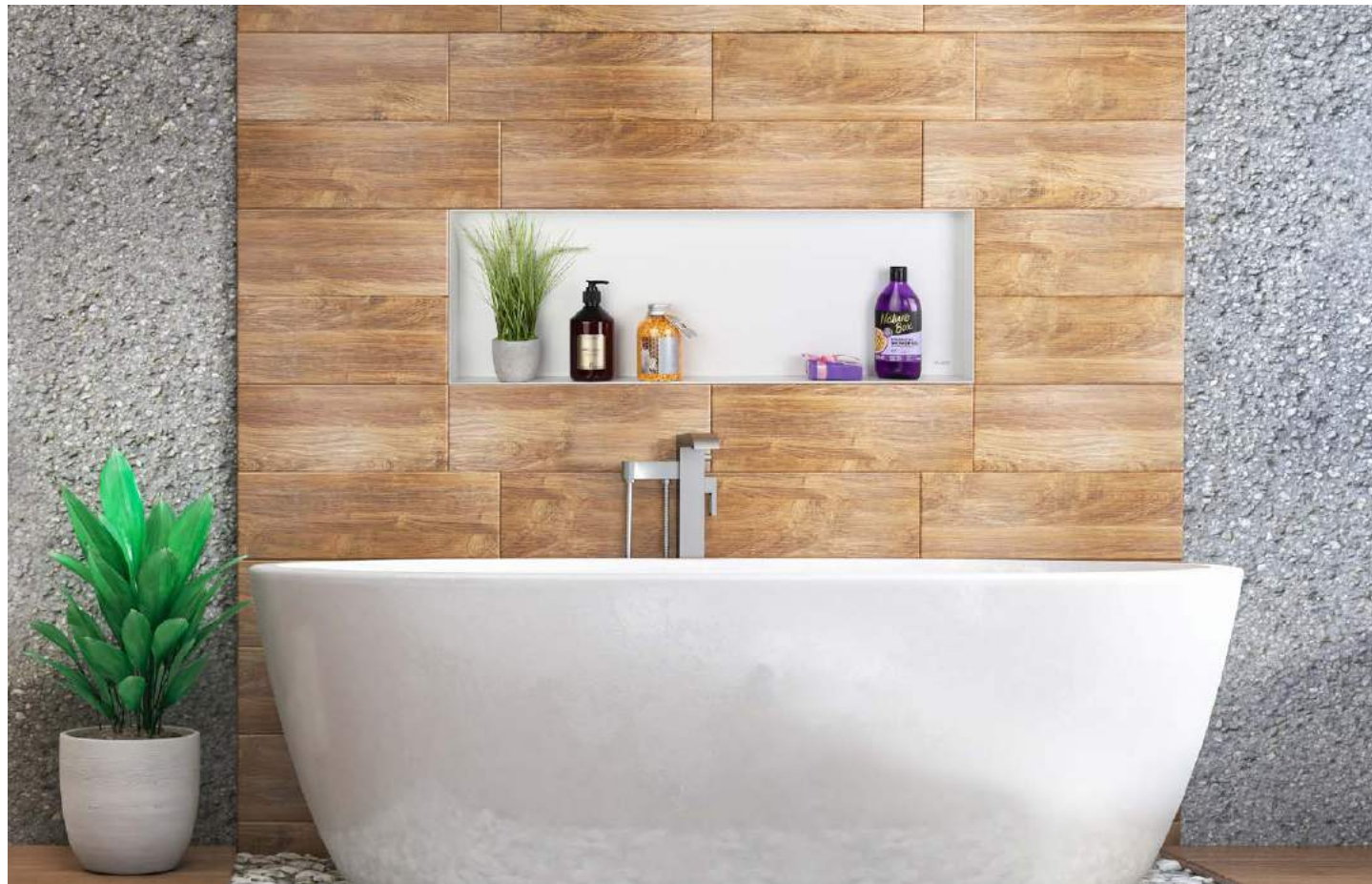

Półka wnękowa bezramkowa ze stali nierdzewnej - **NO RIM**, pozwoli uporządkować przybory kąpielowe i liczne drobiazgi w łazience, jednocześnie dodając jej nowoczesnego charakteru. Półki **WALL-BOX** będą prezentowały się modnie i oryginalnie także w innych pomieszczeniach np. kuchni, salonie, czy sypialni stanowiąc dodatkową powierzchnię na przechowywanie potrzebnych przedmiotów i dekoracji.

WALL-BOX NO RIM w klasycznych kolorach bieli, czerni i stali INOX można odpowiednio dobrać do stylistyki pomieszczenia, a delikatny rant będzie subtelną ozdobą.

Półka **NO RIM** w kolorze białym idealnie sprawdzi się we wnętrzach wykończonych zarówno w estetyce nowoczesnej, jak i nieco bardziej tradycyjnej. Odcień bieli przyczyni się do optycznego powiększenia pomieszczenia oraz jego wizualnego rozjaśnienia a półka będzie niebanalną ozdobą wnętrza.



INFORMACJE TECHNICZNE.

- Dostępne kolory: stal INOX, biały (RAL 9003), czarny,
- Materiał: stal nierdzewna – AISI 304
- Głębokość: 7 lub 10 cm
- Gwarancja: 10 lat, 2 lata na powłokę lakierniczą



WALL-BOX NO RIM

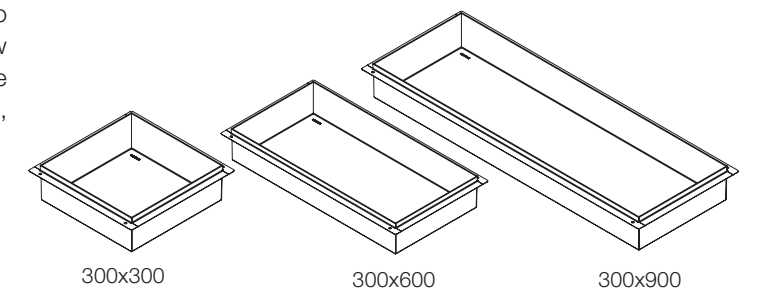

WALL-BOX NO RIM w kolorze czarnym i ze stali inox bardzo dobrze skomponują się z naturalnymi barwami takich materiałów jak beton, kamień, cegła, szkło i stal. Są one najczęściej stosowane przy wykończeniu wnętrz w stylu nowoczesnym, minimalistycznym, industrialnym typu np. lofty.



WALL-BOX NO RIM

wymiary	kolor	zastosowanie	symbol
300x300x70 300x300x100 300x600x70 300x600x100 300x900x70 300x900x100	 Inox - Stal szorstkowana	wnęka 1-komorowa	OB-IN1-NR OB-IN2-NR OB-IN3-NR OB-IN4-NR OB-IN5-NR OB-IN6-NR
300x300x70 300x300x100 300x600x70 300x600x100 300x900x70 300x900x100	 White - Biały	wnęka 1-komorowa	OB-WH1-NR OB-WH2-NR OB-WH3-NR OB-WH4-NR OB-WH5-NR OB-WH6-NR
300x300x70 300x300x100 300x600x70 300x600x100 300x900x70 300x900x100	 Black - Czarny	wnęka 1-komorowa	OB-BL1-NR OB-BL2-NR OB-BL3-NR OB-BL4-NR OB-BL5-NR OB-BL6-NR



Czarny



Biały (RAL 9003)



Stal INOX

WALL-BOX PAPER 2



WALL-BOX PAPER 2 to podręczny uchwyt na papier oraz ukryty w ścianie schowek na jego zapas. Połączenie tych dwóch funkcji pozwala na bieżące uzupełnianie papieru na podajniku.

Zapasy papieru toaletowego najczęściej są przechowywane w szafkach łazienkowych, ale także w kuchni czy przedpokoju. Tymczasem nowa rolka powinna być zawsze w zasięgu ręki.

Dzięki doskonałemu i eleganckiemu wzornictwu, produkty z serii **WALL-BOX PAPER 2** harmonijnie pasują do każdej łazienki. Dodają jej przestrzeni i stylu.

Dostępne są w trzech kolorach: szorstkowanej stal INOX, bieli, czerni.

INFORMACJE TECHNICZNE.

- Dostępne kolory: stal INOX, biały (RAL 9003), czarny
- Materiał: stal nierdzewna – AISI 304
- Głębokość: 10 cm
- Gwarancja: 10 lat, 2 lata na powłokę lakierniczą



Czarny

Biały (RAL 9003)

Stal INOX

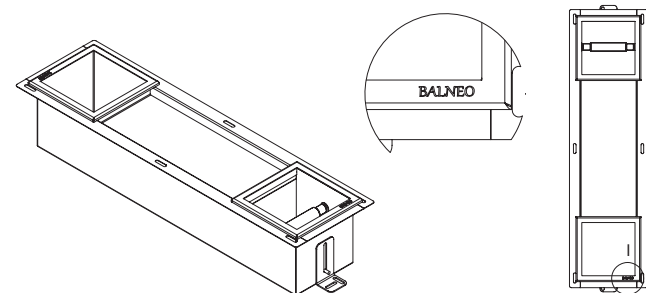
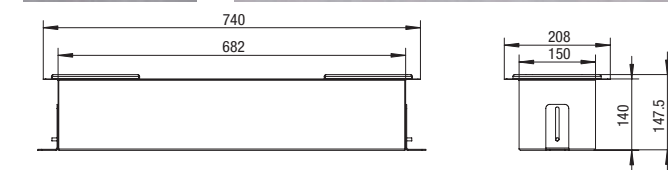
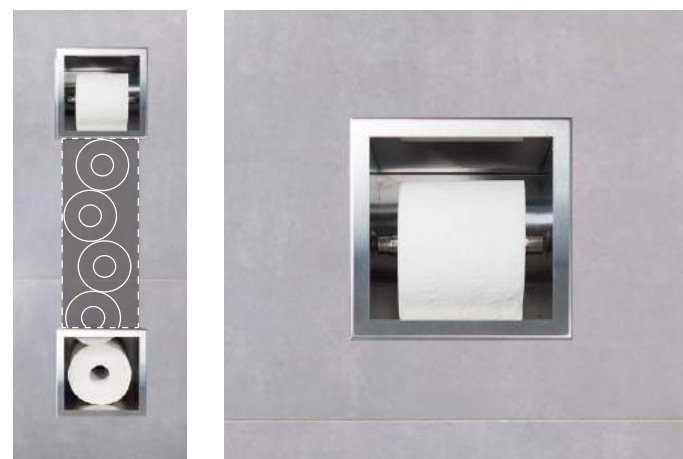

WALL-BOX PAPER-2

wymiary	kolor	zastosowanie	symbol
740x208x147	Inox - Stal szorstkowana	Pojemnik na papier	PB-IN2
740x208x147	White - Biały	Pojemnik na papier	PB-WH2
740x208x147	Black - Czarny	Pojemnik na papier	PB-BL2

WALL-BOX PAPER 3



WALL-BOX PAPER 3 to podręczny magazynek, który rozwiązuje problem z przechowywaniem papieru toaletowego. Produkt mieści 6 rolek i jest ukryty w zabudowie. Dzięki temu harmonijnie wkomponowuje się w wystrój łazienki oraz pozwala na wygospodarowanie dodatkowego miejsca, potrzebnego na inne przedmioty. Magazynek można zainstalować zarówno w ścianie jak i w stelażu podtynkowym, służącym do montażu WC. Umożliwia to dostęp do zapasów papieru blisko toalety.

INFORMACJE TECHNICZNE.

- Dostępne kolory: stal INOX, biały (RAL 9003), czarny
- Materiał: stal nierdzewna – AISI 304
- Głębokość: 10 cm
- Gwarancja: 10 lat, 2 lata na powłokę lakierniczą

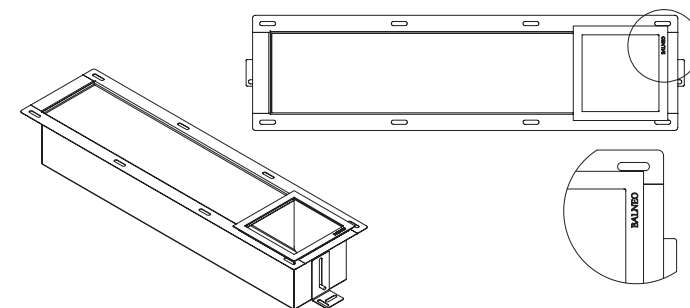
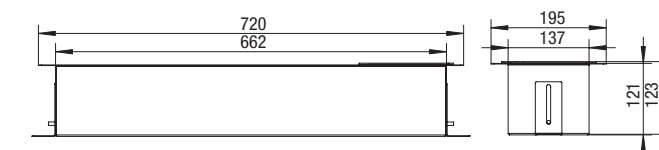
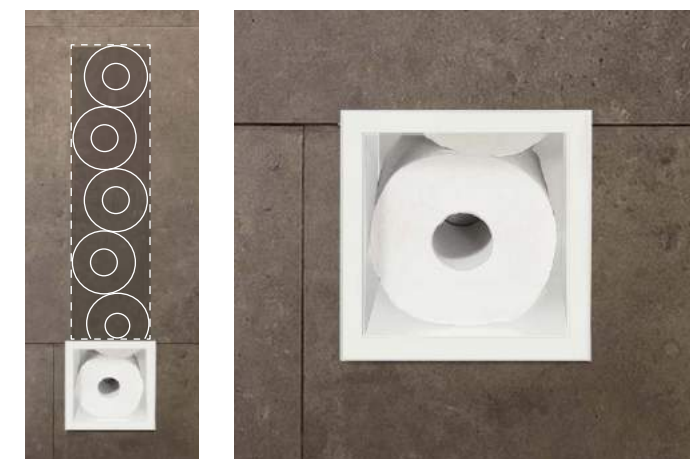

WALL-BOX PAPER-3

wymiary	kolor	zastosowanie	symbol
720x195x123	Inox - Stal szorstkowana	Pojemnik na papier	PB-IN3
720x195x123	White - Biały	Pojemnik na papier	PB-WH3
720x195x123	Black - Czarny	Pojemnik na papier	PB-BL3



Czarny

Biały (RAL 9003)

Stal INOX

WALL-BOX PAPER 1



Wbudowywane w ścianę oraz łatwe i szybkie w montażu podajniki do papieru toaletowego z serii **WALL-BOX PAPER 1** są wykonane z wysokiej jakości stali.

Dzięki możliwości wyboru koloru, można dopasować je harmonijnie bądź kontrastowo do przyjętej kolorystyki i wystroju łazienki.

INFORMACJE TECHNICZNE.

- Dostępne kolory: stal INOX, biały (RAL 9003), czarny
- Materiał: stal nierdzewna – AISI 304
- Głębokość: 10 cm
- Gwarancja: 10 lat, 2 lata na powłokę lakierniczą

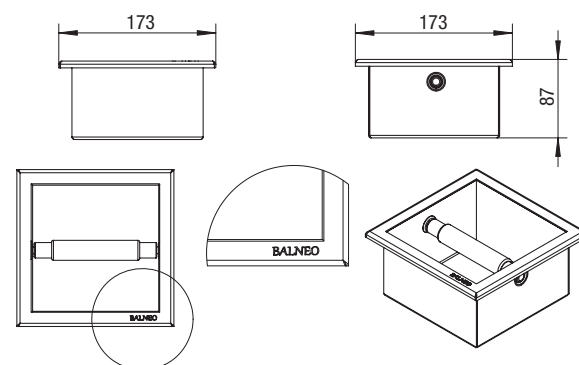

WALL-BOX PAPER-1

wymiary	kolor	zastosowanie	symbol
173X173X87	Inox - Stal szorstkowana	Pojemnik na papier	PB-IN1
173X173X87	White - Biały	Pojemnik na papier	PB-WH1
173X173X87	Black - Czarny	Pojemnik na papier	PB-BL1



Czarny



Biały (RAL 9003)



Stal INOX

BRODZIKI SERIA F



STONE-TRAY LIGHT GREY













BRODZIK STONE-TRAY w kolorze **LIGHT GREY** czyli neutralnym jasnoszarym, będzie dobrze komponował się praktycznie z każdą barwą, co daje nam duże możliwości aranżacyjne. Z jednej strony doskonale zaprezentuje się w nowoczesnych, minimalistycznych i industrialnych szarych łazienkach, a z drugiej będzie pięknym uzupełnieniem tych wykończonych w stylistyce skandynawskiej i rustykalnej.

Jasną szarość warto zestawić z ciepłymi kolorami, pochodzącymi z palety ziemi. Idealnie na jej tle będą prezentować się drewniane wykończenia oraz dodatki wykonane z naturalnych materiałów.

Kamienna struktura brodzika tak jak i drewno daje poczucie ciepłej powierzchni, co zapewnia komfort użytkowania.

NAJWAŻNIEJSZE ZALETY

-  Antypoślizgowa struktura
-  Jednolicie barwiony
-  Antybakteryjna powierzchnia
-  Wodoszczelny
-  Możliwość docięcia
-  Wykonany z ekologicznego materiału
-  Wyjątkowo niski
-  Twarda nielakierowana powierzchnia
-  5 lat gwarancji
-  Łatwy w czyszczeniu

KOLOR JASNOSZARY



FAKTURA

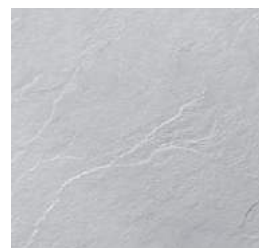

INFORMACJE TECHNICZNE.

- Materiał: Kompozyt mineralny - pokryty polimerem Gelcoat
- Wysokość: 2,5 / 3 cm
- Gwarancja: 5 lat
- Montaż: Na posadzce i bezprogowo

STONE-TRAY Serie F

wymiary	kolor	symbol
80x100x2,5	Jasnoszary	STFLG8010025
80x110x2,5	Jasnoszary	STFLG8011025
80x120x2,5	Jasnoszary	STFLG8012025
80x140x2,5	Jasnoszary	STFLG8014025
90x90x2,5	Jasnoszary	STFLG909025
90x100x2,5	Jasnoszary	STFLG9010025
90x110x2,5	Jasnoszary	STFLG9011025
90x120x2,5	Jasnoszary	STFLG9012025
90x140x3	Jasnoszary	STFLG9014025

AKCESORIA - DO KUPIENIA ODDZIELNIE

Maskownice

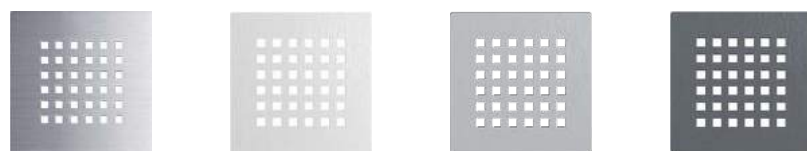

Inox
STCOVER-INOX

Biały
STCOVER-WHITE

Jasnoszary
STCOVER-LG

Ciemnoszary
STCOVER-DG

Syfony



Biały
87 mm high



Biały
68 mm high

STONE-TRAY WHITE



BRODZIK STONE-TRAY w kolorze **WHITE** o kamiennej fakturze to nowoczesne, eleganckie a przy tym praktyczne rozwiązanie wyposażenia kabiny prysznicowej. Białe elementy wykończenia wnętrza zyskały popularność na fali rosnącego zainteresowania stylem skandynawskim i minimalizmem.

STONE-TRAY Serie F

wymiary	kolor	symbol
80x100x2,5	Biały	STFWH8010025
80x110x2,5	Biały	STFWH8011025
80x120x2,5	Biały	STFWH8012025
80x140x2,5	Biały	STFWH8014025
90x90x2,5	Biały	STFWH909025
90x100x2,5	Biały	STFWH9010025
90x110x2,5	Biały	STFWH9011025
90x120x2,5	Biały	STFWH9012025
90x140x3	Biały	STFWH9014025

AKCESORIA - DO KUPIENIA ODDZIELNIE

Maskownice

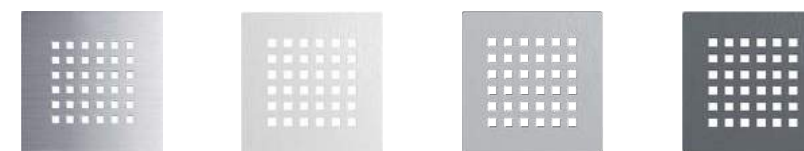

Inox
STCOVER-INOX

Biały
STCOVER-WHITE

Jasnoszary
STCOVER-LG

Ciemnoszary
STCOVER-DG

Syfony













Biały
87 mm high



Biały
68 mm high

NAJWAŻNIEJSZE ZALETY

-  Antypoślizgowa struktura
-  Jednolicie barwiony
-  Antybakteryjna powierzchnia
-  Wodoszczelny
-  Możliwość docięcia
-  Wykonany z ekologicznego materiału
-  Wyjątkowo niski
-  Twarda nielakierowana powierzchnia
-  5 lat gwarancji
-  Łatwy w czyszczeniu

KOLOR BIAŁY



FAKTURA



INFORMACJE TECHNICZNE.

- Materiał: Kompozyt mineralny - pokryty polimerem Gelcoat
- Wysokość: 2,5 / 3 cm
- Gwarancja: 5 lat
- Montaż: Na posadzce i bezprogowo

STONE-TRAY DARK GREY













BRODZIK STONE-TRAY w kolorze **DARK GREY** o delikatnej fakturze kamienia łupkowego stanowi niezwykle nowoczesne i praktyczne rozwiązanie do każdej łazienki. Idealnie komponuje się z naturalnymi materiałami, takimi jak drewno, stal.

Doskonale nadaje się do pomieszczeń urządzonych w stylu industrialnym i loftowym, ale pasuje również do wnętrz skandynawskich i nowoczesnych - utrzymanych w kolorystyce bieli, i odcieniach szarości.

Antypoślizgowa i antybakteryjna powierzchnia kamiennego brodzika gwarantuje bezpieczeństwo i komfort dla użytkowników

Niska wysokość brodzika zapewnia wygodne korzystanie z kabiny prysznicowej. Zaletę tą docenią szczególnie osoby starsze i z ograniczoną sprawnością ruchową.

NAJWAŻNIEJSZE ZALETY

-  Antypoślizgowa struktura
-  Antybakteryjna powierzchnia
-  Możliwość docięcia
-  Wyjątkowo niski
-  5 lat gwarancji
-  Jednolicie barwiony
-  Wodoszczelny
-  Wykonany z ekologicznego materiału
-  Twarda nielakierowana powierzchnia
-  Łatwy w czyszczeniu

KOLOR CIEMNOSZARY



FAKTURA



INFORMACJE TECHNICZNE.

- Materiał: Kompozyt mineralny - pokryty polimerem Gelcoat
- Wysokość: 2,5 / 3 cm
- Gwarancja: 5 lat
- Montaż: Na posadzce i bezprogowo

STONE-TRAY Seria F

wymiary	kolor	symbol
80x100x2,5	Ciemnoszary	STFDG8010025
80x110x2,5	Ciemnoszary	STFDG8011025
80x120x2,5	Ciemnoszary	STFDG8012025
80x140x2,5	Ciemnoszary	STFDG8014025
90x90x2,5	Ciemnoszary	STFDG909025
90x100x2,5	Ciemnoszary	STFDG9010025
90x110x2,5	Ciemnoszary	STFDG9011025
90x120x2,5	Ciemnoszary	STFDG9012025
90x140x3	Ciemnoszary	STFDG9014025

AKCESORIA - DO KUPIENIA ODDZIELNIE

Maskownice



Inox
STCOVER-INOX



Biały
STCOVER-WHITE

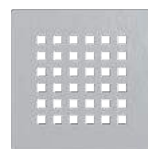

Jasnoszary
STCOVER-LG

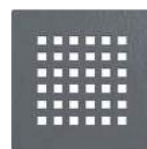

Ciemnoszary
STCOVER-DG

Syfony



Biały
87 mm high



Biały
68 mm high



BALNEO POLSKA

Dział Sprzedaży

tel: +48 **22 740 72 74**

tel: +48 737 923 005

tel: +48 799 787 334

e-mail: biuro@balneo24.pl

Wejdź na naszą stronę i dowiedz się więcej:

www.balneo24.pl

 www.facebook.com/balneopoland