



**CENY**

**PODNIESIONE**

**+7%**

Obowiązują  
od 15.01.2023

Katalog  
produktów



NEW  
TRENDY

# SPIS TREŚCI

NOWOŚCI .....	3-5
O FIRMIE .....	6-7
CO ZMIENILIŚMY W KATALOGU? .....	10
CHARAKTERYSTYKA IKON .....	11
WARIANTY PRODUKTÓW .....	12-13
PRZEGLĄD PRODUKTÓW .....	14-28
SZCZELNOŚĆ KABIN .....	29
MIĘSCIE MONTAŻU KABIN PRYSZNICOWYCH .....	30-32
POMIAR STREFY PRYSZNICA .....	33-34
SZCZEGÓŁOWE DANE TECHNICZNE PRODUKTU .....	35
NA WYMIAR .....	36-38
BRODZIKI NA WYMIAR .....	39
DOSTĘPNE WARIANTY SZKŁA .....	40-41
STREFA OBSŁUGI ARCHITEKTA I INWESTYCJI .....	42-43
KOLEKCJE AVEXA Z NOWYMI DETALAMI! .....	44
KABINA NA WYMIAR W INDYWIDUALNYM KOLORZE .....	45
AVEXA BLACK & GOLD .....	46-47

<b>LINIA PLATINUM</b>	EVENTA .....	48-65
	AVEXA .....	66-85
	AVEXA COPPER BRUSHED .....	86-107
	AVEXA GUNMETAL BRUSHED .....	88-107
	AVEXA GOLD BRUSHED .....	108-129
	AVEXA GOLD SHINE .....	110-129
	AVEXA BLACK .....	130-153
	AVEXA WHITE .....	132-153
	SMART .....	154-163
	SMART BLACK .....	164-175
	SMART LIGHT GOLD .....	166-175
	SOFTI .....	176-183
	SOFTI BLACK .....	184-191
	NEW MODUS .....	192-203
	NEW MODUS BLACK .....	204-225
	NEW MODUS WHITE .....	206-225
	REFLEXA .....	226-239
	REFLEXA BLACK .....	240-249
	DIORA / ULTIMA .....	250-255

<b>LINIA GOLD</b>	NEW / RENOMA / MERANA / AZURA .....	256-273
	NEW / RENOMA / MERANA / AZURA - BLACK .....	274-291
	NEW SOLEO .....	292-327
	NEW SOLEO BLACK .....	328-359
	ALTA / ALTA III .....	360-369
	PRIME .....	370-387
	PRIME BLACK .....	388-407
	PRIME WHITE .....	390-407
	PRIME LIGHT GOLD .....	408-425
	NEW CORRINA / NEW PRAKIC / NEW MAXIMA .....	426-441
	NEW KOMFORT / NEW KOMFORT BLACK .....	442 - 457

<b>LINIA SILVER</b>	NEW VARIA .....	458-470
	NEW VARIA BLACK .....	471

<b>PARAMIANY</b>	EVENTA .....	475
	AVEXA .....	476-477
	AVEXA BLACK / WHITE .....	478-479
	AVEXA COPPER BRUSHED / GUNMETAL BRUSHED .....	480-481
	AVEXA GOLD BRUSHED / GOLD SHINE .....	482-483
	SMART .....	484-485
	SMART BLACK / SMART LIGHT GOLD .....	486-487
	NEW MODUS .....	488
	NEW MODUS BLACK / WHITE .....	489-490
	IKARI .....	491-492
	NEW SOLEO .....	493-498
	NEW SOLEO BLACK .....	499-505
	SENSI / SENSI BLACK .....	506-507

<b>BRODZIKI</b>	BRODZIKI KONGLOMERATOWE BEZRANTOWE	
	NEX .....	510-513
	BRODZIKI KONGLOMERATOWE ZE STRUKTURĄ KAMIENIA NATURALNEGO	
	MORI .....	514-516
	BRODZIKI AKRYLOWE - MILD / MILD STONE	
	MILD / MILD STONE .....	517-525
	BRODZIKI AKRYLOWE - KWADRATOWE I PROSTOKĄTNE	
	NEW CANTARE .....	527
	CANTARE .....	528-530
	COLUMBUS .....	530-531
	DOMIO .....	531
	BRODZIKI AKRYLOWE - PÓŁOKRĄGŁE R55	
	NEW CANTARE .....	532
	CANTARE .....	532-533
	COLUMBUS .....	533
	DOMIO .....	534
	ARTUS .....	534-535
	ANGUS .....	535
	BRODZIKI AKRYLOWE - ASYMETRYCZNE PÓŁOKRĄGŁE	
	MAXIMA ULTRA .....	536
	NEW MAXIMA .....	536-537
	MAXIMA .....	538
	BRODZIKI AKRYLOWE - PIĘCIOKĄTNE	
	NEW AZURA .....	538-540
	BRODZIKI AKRYLOWE - ASYMETRYCZNE PIĘCIOKĄTNE	
	NEW AZURA .....	540-541

<b>ODWODNIENIA LINIOWE</b>	VISIO SLIM .....	543
	VISIO SLIM BLACK .....	544
	VISIO SLIM GOLD .....	544
	VIMO SLIM .....	545
	VIMO SLIM BLACK .....	546
	VIMO .....	546
	SYFONY BRODZIKOWE .....	548

<b>ŚRODKI DO PIELĘGNACJI KABIN PRYSZNICOWYCH</b>	.....	549
<b>AKCESORIA</b>	.....	550

## ODKRYJ NOWE KOLEKCJE Z MARKĄ NEW TRENDY !

Z myślą o wiodących kierunkach w projektowaniu wnętrz prezentujemy Państwu nowe, kompleksowe portfolio marki New Trendy. Niniejszy zbiór produktów jest odzwierciedleniem całego spektrum potrzeb naszych Klientów, które nieustannie obserwujemy od prawie dwudziestu lat.

Począwszy od kolorystyki detali, przez kształty kabin, po rozwiązania technologiczne, wszystkie nasze propozycje są odwzorowaniem aktualnych trendów w wyposażeniu strefy prysznicowej.

Nasze produkty pozwalają kreować indywidualizm w stylistyce wnętrza, przy jednoczesnym zachowaniu maksymalnego komfortu pod względem ich użytkowania. Doskonale zaprezentują się w łazienkach o mniejszym metrażu, jak i w przestronnych salonach kąpielowych.

Najnowsze propozycje przepełnione są gustownymi modelami kabin i drzwi prysznicowych oraz parawanów. Przedstawiamy również nowości w segmencie brodzików oraz odpływów liniowych.

Zapraszamy do odkrywania nowości, które z dumą pragniemy zaprezentować Państwu w kompendium wiedzy o produktach marki New Trendy.



SOFTI



SOFTI BLACK



PRIME LIGHT GOLD

## PRIME LIGHT GOLD I WHITE

Nasza najnowsza propozycja to także rozszerzenie palety kolorystycznej kolekcji Prime. Kabiny przesuwne w złotej kolorystyce, to kolejna nowość, na którą czekali nasi Klienci. Prezentujemy Państwu Prime Light Gold (s. 408). Integralną częścią grupy produktowej Prime staje się także kolekcja Prime White (s. 390). To jednak nie wszystkie nowości, jakie chcemy Państwu przedstawić.

## SOFTI I SOFTI BLACK

Jedną z premier, którą mamy przyjemność Państwu przedstawić, jest kolekcja kabin i drzwi prysznicowych Softi oraz Softi Black. Wszystkie modele wyróżniają się drzwiami przesuwными, wyposażonymi w technologię „soft close”. System samoczynnie spowalnia ruch drzwi w końcowym etapie ich otwierania i zamykania. Zastosowane rozwiązanie technologiczne ogranicza niekontrolowane uderzanie drzwiami o sąsiadujące ściany. Nasza nowość występuje w chromowanej wersji kolorystycznej oraz w czerni. Wszystkie modele, wraz ze szczegółami opisującymi ich funkcjonalności, poznać Państwo na stronach 176-191.



PRIME WHITE

# NOWOŚCI

## SMART / SMART BLACK / SMART LIGHT GOLD

Najnowszy katalog to inauguracja kolekcji, którą proponujemy w trzech kolorach: chromie – Smart, w czerni – Smart Black, oraz w złocie – Smart Light Gold.

Wszystkie modele posiadają dolny system przesuwny drzwi, natomiast w ich górnej części znajduje się punktowy stabilizator. Element zapewnia płynne otwieranie i zamykanie kabiny. O tym, w jaki sposób pracuje system przesuwny, piszemy na stronie 156.

Jednym z modeli, na który warto zwrócić szczególną uwagę, jest walk in z przesuwaną szybą. Rozwiązanie debiutuje w naszym portfolio produktowym (s. 163). Kolejny model, który ma swoją premierę, to parawan dwustronny, całkowicie zamykający wejście do wanny. Idealny pomysł aranżacyjny dla tych, którzy chcą mieć wybór kąpiel lub orzeźwiającego prysznica. Więcej informacji o tym produkcie przedstawiamy na stronie 485.



SMART

SMART BLACK



AVEXA GOLD BRUSHED PIĘCIOKĄTNA

## NOWE KSZTAŁTY I ROZWIĄZANIA

Najświeższa oferta produktowa marki New Trendy to także nowe kształty kabin, które są kontynuacją rozwoju istniejących kolekcji. W naszym asortymencie czekają na Państwa przyściennne modele, występujące w całym wachlarzu kolorystycznym kolekcji Avexa (s. 78) oraz Prime (s. 382).

Rodzinę Prime powiększamy także o nowe rozwiązania w kabinach narożnych. Avexa zyskała natomiast modele, wyposażone w relingowy wieszak na ręcznik oraz dekoracyjną, aluminiową ramkę (s. 44). W jej przypadku pojawiają się ponadto wzory pięciokątne, sprawdzające się szczególnie w łazienkach o małym metrażu.

Wieszak relingowy dostępny jest również we wszystkich kolekcjach w ofercie na wymiar.



PRIME PRZYŚCIENNA



AVEXA WALK IN - UCHWYT NA RĘCZNIKI



AVEXA GUNMETAL BRUSHED



AVEXA WHITE

## AVEXA COPPER BRUSHED I GUNMETAL BRUSHED / AVEXA WHITE



AVEXA COPPER BRUSHED

Po doskonałym przyjęciu na rynku kolekcji Avexa Gold Brushed i Gold Shine przyszedł czas na dalszy rozwój gamy kolorystycznej tych modeli. Niewątpliwie jednym z popularnych kierunków w aranżacji wnętrz jest wyposażenie w kolorystyce miedzi oraz grafitu. Dlatego w naszym portfolio debiutują Avexa Copper Brushed oraz Avexa Gunmetal Brushed. (s. 86).

W obu przypadkach detale posiadają eleganckie, szczotkowane wykończenie. Ich zdjęcia prezentujemy Państwu na stronie 90. To jednak nie koniec nowości. Do regularnej sprzedaży wprowadziliśmy kolekcję Avexa White (s. 132), utrzymaną w białej kolorystyce. Jest to efekt popularności, jaką zyskały modele, dotąd dostępne jedynie w opcji na wymiar.

## BRODZIKI MILD I MILD STONE ORAZ NEX, ODPIŁYW LINIOWY VISIO SLIM

Nowe kolekcje zagościły także w segmencie brodzików oraz odpływów liniowych. Kolekcja Nex, do tej pory w białej gładkiej wersji wykończenia, zyskała nowe modele. Posiadają one nie tylko inny kolor, ale i strukturę: beż oraz antracyt. W obu przypadkach mają powierzchnię imitującą beton i zapewniającą wysoką antypoślizgowość. Nową gamę produktową kolekcji Nex prezentujemy na stronie 510.

Kolekcja Mild to propozycja brodzików akrylowych, o różnorodnych kształtach i wymiarach. Posiadają gładką, białą powierzchnię. Nieco inne wzornictwo proponujemy w przypadku kolekcji Mild Stone. Ich wyróżnikiem jest struktura kamienia, dostępna w dwóch kolorach: czarnym oraz białym. (s. 517).

W tym segmencie produktowym wprowadziliśmy także nowy, jeszcze cieńszy odpływ liniowy, Visio Slim. Wykonany ze stali nierdzewnej, odpornej na korozję, odznacza się wysoką trwałością. Co jeszcze warto o nim wiedzieć? Zapraszamy na strony 542-544.

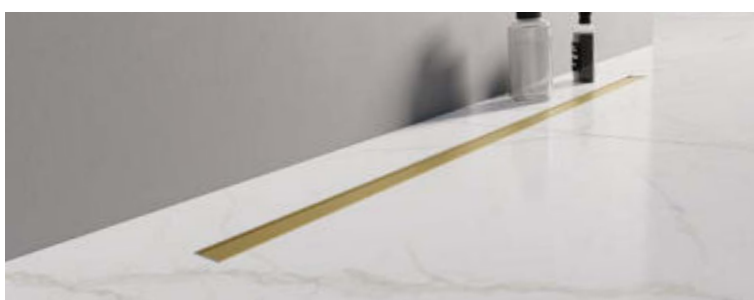



Od 2006 roku nieustannie dbamy o to, aby nasi Klienci mogli wyposażać łazienki w kabiny prysznicowe o doskonałej jakości oraz wzornictwie na światowym poziomie. Na przestrzeni niemal dwóch dekad produkty zyskały wysoką renomę oraz uznaną pozycję na rynku, zarówno polskim, jak i zagranicznym.

Siłą napędową sukcesu marki New Trendy jest pasja oraz profesjonalizm, który towarzyszy nam w codziennej pracy. Efektem dynamicznego rozwoju firmy jest realizacja inwestycji, które zwiększają wydajność wszystkich obszarów działalności naszej spółki.

W 2019 roku uruchomiliśmy nowoczesne centrum logistyczne. W tym samym czasie nastąpiła relokacja głównej siedziby spółki oraz zakładu produkcyjnego. Działania inwestycyjne, zapoczątkowane w 2019 roku, będą kontynuowane w kolejnych latach. Naszym priorytetem jest nieustanne doskonalenie, które finalnie przyczynia się do podniesienia satysfakcji Klientów z zakupionych produktów.

### Kierunek rozwój

Wieloletnie zaangażowanie w jakość wykonywanej pracy pozwoliło nam znaleźć się w gronie najdynamiczniej rozwijających się przedsiębiorstw w Polsce. Firma jest laureatem prestiżowych nagród: Gazele Biznesu dziennika Puls Biznesu oraz Diamentu miesięcznika Forbes.



## Niezawodna logistyka

Rozbudowana sieć punktów dystrybucji w Polsce i za granicą oraz sprawne zarządzanie dostawami zapewniają ciągłą dostępność produktów i szybką realizację zamówień. Nasze produkty można zobaczyć w punktach sprzedaży na terenie całego kraju i poza jego granicami.



## Potwierdzona jakość

Produkty New Trendy spełniają surowe europejskie normy jakościowe oraz podlegają kontroli na każdym etapie produkcji i dystrybucji. Dbalność o jakość i bezpieczeństwo została wyróżniona nagrodą Jakość Roku.



## Wzorowa prezentacja kolekcji

Wybór wyposażenia do własnej łazienki to ważna decyzja. Chcemy ułatwić wszystkim potencjalnym użytkownikom naszych produktów zapoznanie się z nimi, poprzez prezentowanie kabin prysznicowych i pozostałego asortymentu w salonach łazienkowych w całej Polsce.





# Katalog produktów

dostępny od 01.03.2022





# WYGODNIE NAWIGUJ PO KATALOGU



## LINIA PLATINUM

Współczesny styl inspirowany minimalizmem, prostotą linii i efektownymi wykończeniami. Połączenia szkła i wysokiej jakości detali, dużo przestrzeni i światła to dzisiejszy design.

## LINIA GOLD

Klasyczny styl niezmiennie doskonale kształty i proporcje. Symetria połączeń tworząca harmonijną kompozycję, która dobrze prezentuje się w każdej przestrzeni.

## LINIA SILVER

Tradycyjne wzornictwo stworzone z myślą o komforcie użytkownika. Spełnienie praktycznych oczekiwań będących w harmonii z zaaranżowaną przestrzenią.

## PARAWANY

Parawan kąpielowy, zamontowany na wannie, to idealne rozwiązanie zarówno dla miłośników długich kąpieli, jak i zwolenników szybkiego prysznica.

## BRODZIKI

Ultrapiaskie, z siedziskiem, o różnorodnej strukturze powierzchni, z możliwością cięcia do wybranego kształtu. Odkryj kolekcje brodzików konglomeratowych oraz akrylowych marki New Trendy.

## ODWODNIENIA LINIOWE

Systemy odwodnień zostały wykonane z najwyższej jakości stali, odpornej na korozję. Dzięki zastosowaniu metody szkiełkowania w procesie produkcji, są zabezpieczone przed działaniem czynników chemicznych.

# CO ZMIENILIŚMY W KATALOGU?

Dla podniesienia komfortu użytkowania niniejszego katalogu, wprowadziliśmy dla Państwa kilka zmian w budowie stron produktowych. Prezentujemy przewodnik, który przybliży wszystkie z nich.

W tabelach wymiarowych kolumna z danymi o grubości i kolorze szyb została zastąpiona piktogramem. Oznaczenie jest łatwe do zlokalizowania i znajduje się po prawej lub lewej stronie specyfikacji techniczno-sprzedawczej.

**NOWOŚĆ**

**AVEXA COPPER BRUSHED**    **AVEXA GUNMETAL BRUSHED**

COPPER BRUSHED		GUNMETAL BRUSHED		Wymiar	A	B	C	W	H
Symbol	Cena netto PLN	Symbol	Cena netto PLN						
* EKK-3545		* EKK-3318		80x70x200	79,2-88,2	68,2-79,2	23,5	53	200
* EKK-3546		* EKK-3319		80x80x200	79,2-88,2	79,2-88,2	23,5	53	200
* EKK-3547		* EKK-3320		80x90x200	79,2-88,2	89,2-100,2	23,5	53	200
* EKK-3548		* EKK-3321		80x100x200	79,2-88,2	99,2-109,2	23,5	53	200
* EKK-3549		* EKK-3322		80x110x200	79,2-88,2	109,2-119,2	23,5	53	200
* EKK-3550		* EKK-3323		80x120x200	79,2-88,2	119,2-129,2	23,5	53	200
* EKK-3551		* EKK-3324		80x70x250	89,2-98,2	79,2-88,2	33,5	53	250
* EKK-3552		* EKK-3325		80x80x250	89,2-98,2	89,2-98,2	33,5	53	250
* EKK-3553		* EKK-3326		80x90x250	89,2-98,2	99,2-109,2	33,5	53	250
* EKK-3554		* EKK-3327		80x100x250	89,2-98,2	109,2-119,2	33,5	53	250
* EKK-3555		* EKK-3328		80x110x250	89,2-98,2	119,2-129,2	33,5	53	250
* EKK-3556		* EKK-3329		80x120x250	89,2-98,2	129,2-139,2	33,5	53	250
* EKK-3557		* EKK-3330		100x70x200	89,2-100,2	79,2-88,2	33,5	63	200
* EKK-3558		* EKK-3331		100x80x200	89,2-100,2	89,2-98,2	33,5	63	200
* EKK-3559		* EKK-3332		100x90x200	89,2-100,2	99,2-109,2	33,5	63	200
* EKK-3560		* EKK-3333		100x100x200	89,2-100,2	109,2-119,2	33,5	63	200
* EKK-3561		* EKK-3334		100x110x200	89,2-100,2	119,2-129,2	33,5	63	200
* EKK-3562		* EKK-3335		100x120x200	89,2-100,2	129,2-139,2	33,5	63	200
* EKK-3563		* EKK-3336		110x70x250	99,2-109,2	79,2-88,2	43,5	63	250
* EKK-3564		* EKK-3337		110x80x250	99,2-109,2	89,2-98,2	43,5	63	250
* EKK-3565		* EKK-3338		110x90x250	99,2-109,2	99,2-109,2	43,5	63	250
* EKK-3566		* EKK-3339		110x100x250	99,2-109,2	109,2-119,2	43,5	63	250
* EKK-3567		* EKK-3340		110x110x250	99,2-109,2	119,2-129,2	43,5	63	250
* EKK-3568		* EKK-3341		110x120x250	99,2-109,2	129,2-139,2	43,5	63	250
* EKK-3569		* EKK-3342		120x70x200	109,2-119,2	79,2-88,2	53,5	63	200
* EKK-3570		* EKK-3343		120x80x200	109,2-119,2	89,2-98,2	53,5	63	200
* EKK-3571		* EKK-3344		120x90x200	109,2-119,2	99,2-109,2	53,5	63	200
* EKK-3572		* EKK-3345		120x100x200	109,2-119,2	109,2-119,2	53,5	63	200
* EKK-3573		* EKK-3346		120x110x200	109,2-119,2	119,2-129,2	53,5	63	200
* EKK-3574		* EKK-3347		120x120x200	109,2-119,2	129,2-139,2	53,5	63	200

W wybranych kolekcjach tabele wymiarowe są wspólne dla dwóch wersji kolorystycznych. Aby móc je odróżnić, wprowadziliśmy dwie kolumny z symbolami produktu, a także cenami unikalnymi dla każdego modelu danej kolekcji.

Zaktualizowaliśmy oznaczenie kolorystyczne dla serii Platinum.

**EVENTA**

**KABINY KWADRATOWE**

- ↑ 200 cm
- 18 mm
- Active Shield
- 7 LED
- cm str. 000
- U
- +
- +

**Wymiary rzeczywiste**  
do zewnętrznej krawędzi kołki przyciskowej, wymiary do osi szczytów str. 30-32







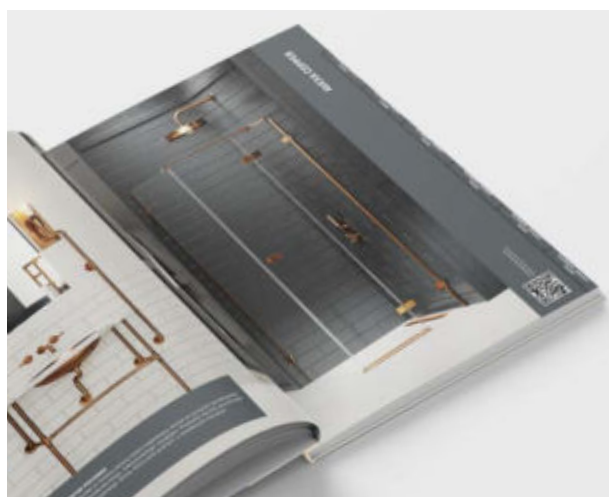





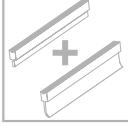

A	B	C	W	H
78,7-79,7	68,7-69,7	23,5	53	200
78,7-79,7	78,7-79,7	23,5	53	200
78,7-79,7	88,7-89,7	23,5	53	200
78,7-79,7	98,7-99,7	23,5	53	200
78,7-79,7	108,7-109,7	23,5	53	200
78,7-79,7	118,7-119,7	23,5	53	200
88,7-89,7	68,7-69,7	33,5	53	200
88,7-89,7	78,7-79,7	33,5	53	200
88,7-89,7	88,7-89,7	33,5	53	200
88,7-89,7	98,7-99,7	33,5	53	200
88,7-89,7	108,7-109,7	33,5	53	200
88,7-89,7	118,7-119,7	33,5	53	200

Informacje techniczne techniczne.nowtendy.pl/eventa



Na stronach produktowych znajduje się kod QR. Po zeskanowaniu telefonem, skieruje Państwa do strony www ze specyfikacjami technicznymi danej kolekcji.



## Oznaczenia dotyczące **drzwi, kabin prysznicowych oraz parawanów**

	Powłoka ochronna		Grubość szkła oznaczonych produktów		Produkt uniwersalny (lewy lub prawy)
	Gwarancja udzielana dla produktów Linii Platinum		Grubość szkła oznaczonych produktów		Uszczelka do montażu bezprogowego w zestawie
	Gwarancja udzielana dla produktów Linii Gold		Grubość szkła oznaczonych produktów		Produkty oznaczone tą ikoną posiadają mechanizm spowalniający przesuwanie drzwi w ostatniej fazie otwierania i zamykania.
	Gwarancja udzielana dla produktów Linii Silver		System szybkiego montażu		Produkt polecany dla osób starszych i niepełnosprawnych
	Produkt objęty ofertą na wymiar		Rynienka na dolnej krawędzi drzwi		Do produktów z tej serii dołączamy nowoczesny i praktyczny wieszak









## Oznaczenia dotyczące **brodzików**

	Wysoka odporność na uszkodzenia		Bezpieczeństwo		Możliwość docięcia do niestandardowych kształtów i rozmiarów
	Gwarancja udzielana dla brodzików konglomeratowych		Powierzchnia ze strukturą antypoślizgową		Brodziki z izolacją akustyczną, która skutecznie wygłusza hałas spadającej wody
	Gwarancja udzielana dla brodzików akrylowych		Wysoka wytrzymałość na obciążenia		
	Brodzik ultra płaski		Powierzchnia ułatwiająca utrzymanie brodzika w czystości		

## Oznaczenia dotyczące **odwodnień liniowych**

	Stal nierdzewna		Łatwy i szybki montaż		Wysoka przepustowość syfonów
	Odwodnienia liniowe objęte są 5-letnią gwarancją		Najwyższa jakość		Easy clean

# WARIANTY PRODUKTÓW

NAZWA SERII	KABINY WALK IN	DRZWI WNĘKOWE				KABINY PRZYŚCIENNE		
	WALK IN	NA ZEWNĄTRZ	PRZESUWNE	WAHADŁOWE	SKŁADANE	NA ZEWNĄTRZ	PRZESUWNE	SKŁADANE
								
<b>EVENTA</b>	62-65	53-54				59-60		
<b>AVEXA</b> COPPER BRUSHED GUNMETAL BRUSHED	102-103,105	93				100-101		
<b>AVEXA</b> GOLD BRUSHED GOLD SHINE	124-125, 127	115				122-123		
<b>AVEXA</b>	80-81, 83	71				78-79		
<b>AVEXA</b> BLACK WHITE	146-149, 151	137				144-145		
<b>SOFTI</b>			180-181				183	
<b>SOFTI</b> BLACK			188-189				191	
<b>SMART</b>	163		158-159				162	
<b>SMART</b> BLACK LIGHT GOLD	175		170-171				174	
<b>NEW MODUS</b>	196-203							
<b>NEW MODUS</b> BLACK WHITE	210-225							
<b>REFLEXA</b>		231-233				238-239		
<b>REFLEXA</b> BLACK		244				248-249		
<b>DIORA / ULTIMA</b>			253					
<b>NEW RENOMA</b> <b>NEW MERANA</b> <b>NEW AZURA</b>		261-262						
<b>NEW RENOMA</b> BLACK <b>NEW MERANA</b> BLACK <b>NEW AZURA</b> BLACK		279, 288						
<b>NEW SOLEO</b>	326-327			297-301, 305	302-304			
<b>NEW SOLEO BLACK</b>	348-349			332-334 350-352	335, 353			
<b>ALTA / ALTA III</b>			367		364*		369	366*
<b>PRIME</b>			375-376				382-387	
<b>PRIME</b> BLACK WHITE			395-396				402-407	
<b>PRIME</b> LIGHT GOLD			413-414				420-425	
<b>NEW PRAKTIC</b> <b>NEW MAXIMA</b> <b>NEW CORRINA</b>			431-432				440-441	
<b>NEW KOMFORT</b> <b>NEW KOMFORT</b> BLACK								
<b>NEW VARIA</b> <b>NEW VARIA</b> BLACK			461-462				464	
<b>IKARI</b>								
<b>SENSI / SENSI BLACK</b>								

\* Rozwiązanie przesuwno-składane



# PRZEGLĄD PRODUKTÓW



**EVENTA** s. 53

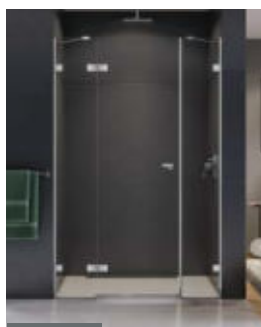

**EVENTA** s. 54



**EVENTA** s. 55-56



**EVENTA** s. 57



**EVENTA** s. 58



**EVENTA** s. 59



**EVENTA** s. 60



**EVENTA** s. 61



**EVENTA** s. 62



**EVENTA** s. 63



**EVENTA** s. 64



**EVENTA** s. 65



**AVEXA** s. 71

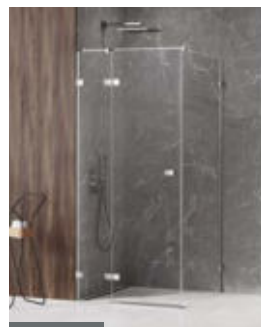

**AVEXA** s. 72-73



**AVEXA** s. 74



**AVEXA** s. 75



**AVEXA** s. 76



**AVEXA** s. 77



**AVEXA** s. 78-79



**AVEXA** s. 80



**AVEXA** s. 81



**AVEXA** s. 83

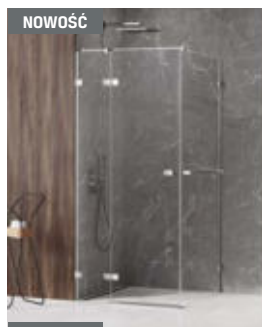

**AVEXA** s. 84-85

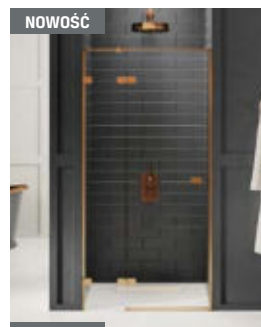

**AVEXA COPPER BRUSHED** s. 93



**AVEXA COPPER BRUSHED** s. 94-95



**AVEXA COPPER BRUSHED** s. 96

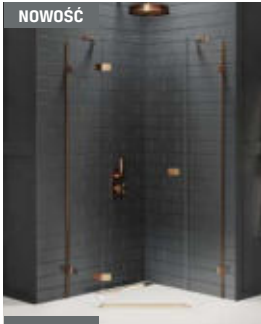

**AVEXA COPPER BRUSHED** s. 97



**AVEXA COPPER BRUSHED** s. 98



**AVEXA COPPER BRUSHED** s. 99



**AVEXA COPPER BRUSHED** s. 100-101



**AVEXA COPPER BRUSHED** s. 102



**AVEXA COPPER BRUSHED** s. 103



**AVEXA COPPER BRUSHED** s. 105

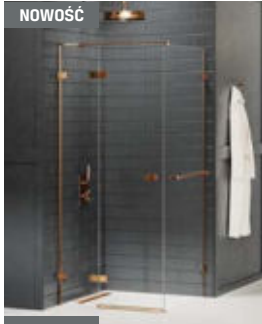

**AVEXA COPPER BRUSHED** s. 106-107



**AVEXA GUNMETAL BRUSHED** s. 93



**AVEXA GUNMETAL BRUSHED** s. 94-95



**AVEXA GUNMETAL BRUSHED** s. 96



**AVEXA GUNMETAL BRUSHED** s. 97



**AVEXA GUNMETAL BRUSHED** s. 98



**AVEXA GUNMETAL BRUSHED** s. 99



**AVEXA GUNMETAL BRUSHED** s. 100-101



**AVEXA GUNMETAL BRUSHED** s. 102



**AVEXA GUNMETAL BRUSHED** s. 103



**AVEXA GUNMETAL BRUSHED** s. 105



**AVEXA GUNMETAL BRUSHED** s. 106-107



**AVEXA GOLD BRUSHED** s. 115



**AVEXA GOLD BRUSHED** s. 116-117



**AVEXA GOLD BRUSHED** s. 118



**AVEXA GOLD BRUSHED** s. 119



**AVEXA GOLD BRUSHED** s. 120

# PRZEGLĄD PRODUKTÓW



**AVEXA GOLD BRUSHED** s. 121



**AVEXA GOLD BRUSHED** s. 122-123



**AVEXA GOLD BRUSHED** s. 124



**AVEXA GOLD BRUSHED** s. 125



**AVEXA GOLD BRUSHED** s. 127



**AVEXA GOLD BRUSHED** s. 128-129

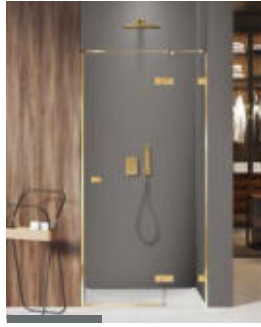

**AVEXA GOLD SHINE** s. 115



**AVEXA GOLD SHINE** s. 116-117

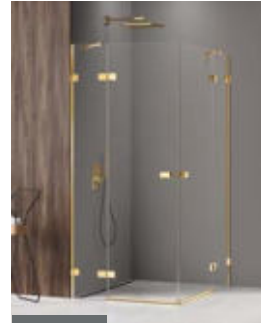

**AVEXA GOLD SHINE** s. 118



**AVEXA GOLD SHINE** s. 119



**AVEXA GOLD SHINE** s. 120

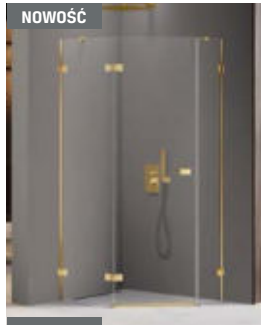

**AVEXA GOLD SHINE** s. 121



**AVEXA GOLD SHINE** s. 122-123



**AVEXA GOLD SHINE** s. 124



**AVEXA GOLD SHINE** s. 125

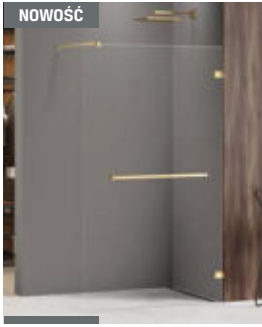

**AVEXA GOLD SHINE** s. 127



**AVEXA GOLD SHINE** s. 128-129



**AVEXA BLACK** s. 137



**AVEXA BLACK** s. 138-139

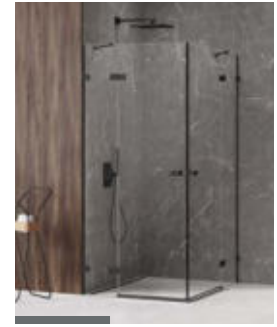

**AVEXA BLACK** s. 140



**AVEXA BLACK** s. 141



**AVEXA BLACK** s. 142



**AVEXA BLACK** s. 143



**AVEXA BLACK** s. 144-145



**AVEXA BLACK** s. 146





**AVEXA BLACK** s. 147



**AVEXA BLACK** s. 148



**NOWOŚĆ**  
**AVEXA BLACK** s. 149



**NOWOŚĆ**  
**AVEXA BLACK** s. 151



**NOWOŚĆ**  
**AVEXA BLACK** s. 152-153



**NOWOŚĆ**  
**AVEXA WHITE** s. 137



**NOWOŚĆ**  
**AVEXA WHITE** s. 138-139



**NOWOŚĆ**  
**AVEXA WHITE** s. 140



**NOWOŚĆ**  
**AVEXA WHITE** s. 141



**NOWOŚĆ**  
**AVEXA WHITE** s. 142



**NOWOŚĆ**  
**AVEXA WHITE** s. 143



**NOWOŚĆ**  
**AVEXA WHITE** s. 144-145



**NOWOŚĆ**  
**AVEXA WHITE** s. 146



**NOWOŚĆ**  
**AVEXA WHITE** s. 147



**NOWOŚĆ**  
**AVEXA WHITE** s. 148



**NOWOŚĆ**  
**AVEXA WHITE** s. 149



**NOWOŚĆ**  
**AVEXA WHITE** s. 151



**NOWOŚĆ**  
**AVEXA WHITE** s. 152-153



**NOWOŚĆ**  
**SMART** s. 158



**NOWOŚĆ**  
**SMART** s. 159



**NOWOŚĆ**  
**SMART** s. 160



**NOWOŚĆ**  
**SMART** s. 161



**NOWOŚĆ**  
**SMART** s. 162



**NOWOŚĆ**  
**SMART** s. 163



**NOWOŚĆ**  
**SMART BLACK** s. 170

# PRZEGLĄD PRODUKTÓW



**SMART BLACK** s. 171



**SMART BLACK** s. 172



**SMART BLACK** s. 173



**SMART BLACK** s. 174



**SMART BLACK** s. 175



**SMART LIGHT GOLD** s. 170



**SMART LIGHT GOLD** s. 171



**SMART LIGHT GOLD** s. 172



**SMART LIGHT GOLD** s. 173



**SMART LIGHT GOLD** s. 174



**SMART LIGHT GOLD** s. 175



**SOFTI** s. 180



**SOFTI** s. 181



**SOFTI** s. 182



**SOFTI** s. 183



**SOFTI BLACK** s. 188



**SOFTI BLACK** s. 189



**SOFTI BLACK** s. 190



**SOFTI BLACK** s. 191



**NEW MODUS** s. 196



**NEW MODUS** s. 197



**NEW MODUS** s. 198



**NEW MODUS** s. 199



**NEW MODUS** s. 200



**NEW MODUS** s. 201



**NEW MODUS** s. 202



**NEW MODUS** s. 203



**NEW MODUS BLACK** s. 210



**NEW MODUS BLACK** s. 211



**NEW MODUS BLACK** s. 212



**NEW MODUS BLACK** s. 213



**NEW MODUS BLACK** s. 214



**NEW MODUS BLACK** s. 215

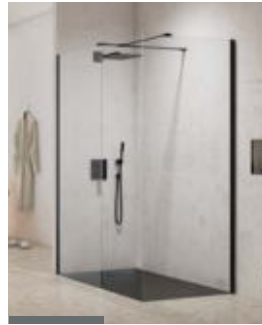

**NEW MODUS BLACK** s. 216



**NEW MODUS BLACK** s. 217



**NEW MODUS BLACK** s. 218



**NEW MODUS BLACK** s. 219



**NEW MODUS BLACK** s. 220



**NEW MODUS BLACK** s. 221



**NEW MODUS BLACK** s. 222



**NEW MODUS BLACK** s. 223



**NEW MODUS BLACK** s. 224



**NEW MODUS BLACK** s. 225



**NEW MODUS WHITE** s. 210

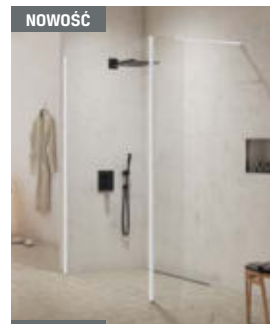

**NEW MODUS WHITE** s. 211



**NEW MODUS WHITE** s. 212



**NEW MODUS WHITE** s. 213



**NEW MODUS WHITE** s. 214

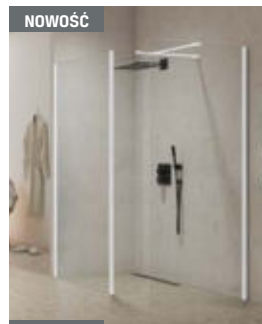

**NEW MODUS WHITE** s. 215

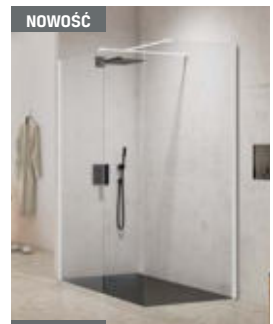

**NEW MODUS WHITE** s. 216



NOWOŚĆ

NEW MODUS WHITE

s. 217



NOWOŚĆ

NEW MODUS WHITE

s. 218



NOWOŚĆ

NEW MODUS WHITE

s. 219



NOWOŚĆ

NEW MODUS WHITE

s. 220



NOWOŚĆ

NEW MODUS WHITE

s. 221



NOWOŚĆ

NEW MODUS WHITE

s. 222



NOWOŚĆ

NEW MODUS WHITE

s. 223



NOWOŚĆ

NEW MODUS WHITE

s. 224



NOWOŚĆ

NEW MODUS WHITE

s. 225



REFLEXA

s. 231



REFLEXA

s. 232



REFLEXA

s. 233



REFLEXA

s. 234-235



REFLEXA

s. 236



REFLEXA

s. 237



REFLEXA

s. 238-239



REFLEXA BLACK

s. 244



REFLEXA BLACK

s. 245



REFLEXA BLACK

s. 246-247



REFLEXA BLACK

s. 248-249



DIORA

s. 253



DIORA

s. 254



ULTIMA

s. 255

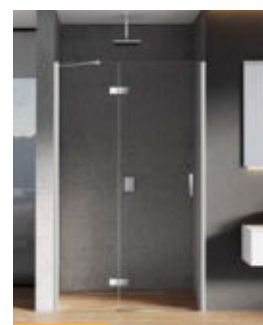

NEW RENOMA

s. 261



NEW RENOMA

s. 262



**NEW RENOMA** s. 263



**NEW RENOMA** s. 264-265



**NEW MERANA** s. 266



**NEW MERANA** s. 267



**NEW MERANA** s. 268



**NEW AZURA** s. 269



**NEW AZURA** s. 270



**NEW AZURA** s. 271



**NEW AZURA** s. 272



**NEW AZURA** s. 273



**NEW RENOMA BLACK** s. 279



**NEW RENOMA BLACK** s. 280-281



**NEW MERANA BLACK** s. 282



**NEW AZURA BLACK** s. 283



**NEW AZURA BLACK** s. 284



**NEW AZURA BLACK** s. 285



**NEW AZURA BLACK** s. 286



**NEW AZURA BLACK** s. 287



**NEW RENOMA BLACK** s. 288



**NEW AZURA BLACK** s. 289



**NEW RENOMA BLACK** s. 290-291



**NEW SOLEO** s. 297



**NEW SOLEO** s. 298



**NEW SOLEO** s. 299



**NEW SOLEO** s. 300



**NEW SOLEO** s. 301



**NEW SOLEO** s. 302



**NEW SOLEO** s. 303



**NEW SOLEO** s. 304



**NEW SOLEO** s. 305



**NEW SOLEO** s. 306



**NEW SOLEO** s. 307



**NEW SOLEO** s. 308



**NEW SOLEO** s. 309



**NEW SOLEO** s. 310



**NEW SOLEO** s. 311

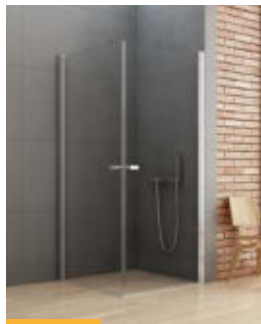

**NEW SOLEO** s. 312



**NEW SOLEO** s. 313



**NEW SOLEO** s. 314



**NEW SOLEO** s. 315



**NEW SOLEO** s. 316-317



**NEW SOLEO** s. 318



**NEW SOLEO** s. 319



**NEW SOLEO** s. 320



**NEW SOLEO** s. 321



**NEW SOLEO** s. 322



**NEW SOLEO** s. 323



**NEW SOLEO** s. 324



**NEW SOLEO** s. 325

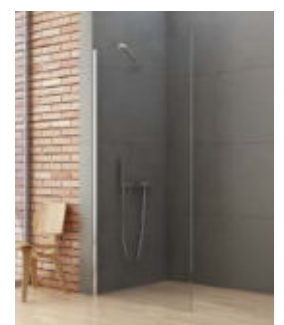

**NEW SOLEO** s. 326



**NEW SOLEO** s. 327



**NEW SOLEO BLACK** s. 332



**NEW SOLEO BLACK** s. 333



**NEW SOLEO BLACK** s. 334



**NEW SOLEO BLACK** s. 335



**NEW SOLEO BLACK** s. 336



**NEW SOLEO BLACK** s. 337



**NEW SOLEO BLACK** s. 338



**NEW SOLEO BLACK** s. 339



**NEW SOLEO BLACK** s. 340-341



**NEW SOLEO BLACK** s. 342



**NEW SOLEO BLACK** s. 343



**NEW SOLEO BLACK** s. 344



**NEW SOLEO BLACK** s. 345



**NEW SOLEO BLACK** s. 346



**NEW SOLEO BLACK** s. 347



**NEW SOLEO BLACK** s. 348



**NEW SOLEO BLACK** s. 349



**NEW SOLEO BLACK** s. 350



**NEW SOLEO BLACK** s. 351



**NEW SOLEO BLACK** s. 352



**NEW SOLEO BLACK** s. 353



**NEW SOLEO BLACK** s. 354



**NEW SOLEO BLACK** s. 355



**NEW SOLEO BLACK** s. 356



**NEW SOLEO BLACK** s. 357



**NEW SOLEO BLACK** s. 358



**NEW SOLEO BLACK** s. 359



**ALTA** s. 364



**ALTA** s. 365



**ALTA** s. 366



**ALTA III** s. 367



**ALTA III** s. 368



**ALTA III** s. 369



**PRIME** s. 375



**PRIME** s. 376



**PRIME** s. 377



**PRIME** s. 378-379



**PRIME** s. 380-381

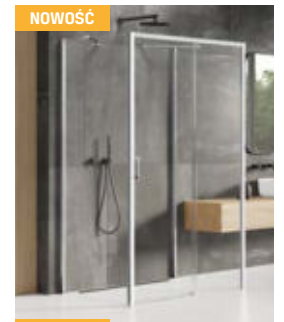

**PRIME** s. 382-383



**PRIME** s. 384



**PRIME** s. 385



**PRIME** s. 386-387



**PRIME BLACK** str. 395



**PRIME BLACK** str. 396



**PRIME BLACK** s. 397



**PRIME BLACK** str. 398-399



**PRIME BLACK** str. 400-401

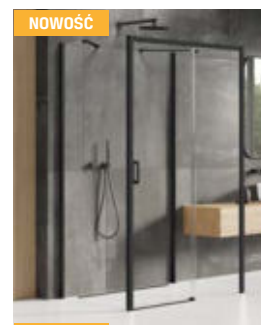

**PRIME BLACK** s. 402-403

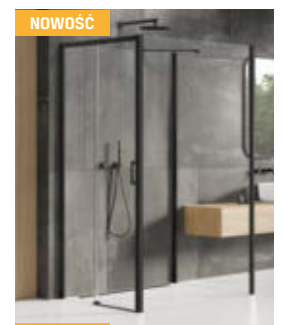

**PRIME BLACK** s. 404





**PRIME BLACK** s. 405



**PRIME BLACK** s. 406-407



**PRIME WHITE** str. 395



**PRIME WHITE** str. 396



**PRIME WHITE** s. 397



**PRIME WHITE** str. 398-399



**PRIME WHITE** str. 400-401



**PRIME WHITE** s. 402-403



**PRIME WHITE** s. 404



**PRIME WHITE** s. 405



**PRIME WHITE** s. 406-407



**PRIME LIGHT GOLD** str. 413

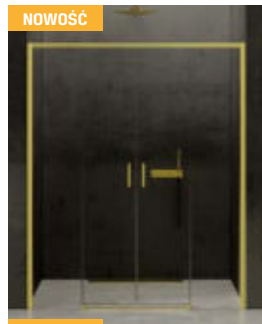

**PRIME LIGHT GOLD** str. 414



**PRIME LIGHT GOLD** s. 415



**PRIME LIGHT GOLD** str. 416-417



**PRIME LIGHT GOLD** str. 418-419



**PRIME LIGHT GOLD** str. 420-421

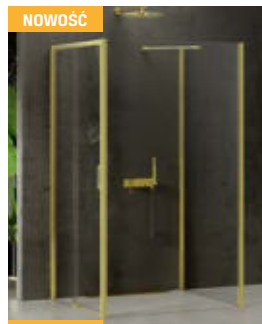

**PRIME LIGHT GOLD** str. 422

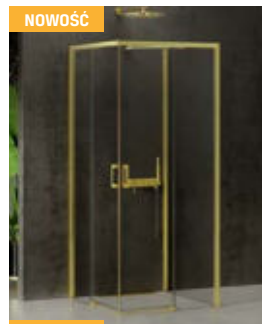

**PRIME LIGHT GOLD** str. 423

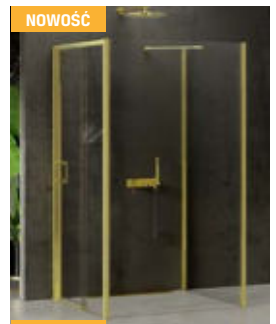

**PRIME LIGHT GOLD** str. 424-425



**NEW CORRINA** s. 431



**NEW CORRINA** s. 432



**NEW PRAKTIC** s. 433



**NEW PRAKTIC** s. 434



**NEW PRAKTIC** s. 435

# PRZEGLĄD PRODUKTÓW



**NEW MAXIMA**

s. 436



**NEW MAXIMA**

s. 437



**NEW CORRINA**

s. 438



**NEW CORRINA**

s. 439



**NEW CORRINA**

s. 440



**NEW CORRINA**

s. 441



**NEW KOMFORT**

s. 446



**NEW KOMFORT**

s. 447



**NEW KOMFORT**

s. 448



**NEW KOMFORT**

s. 449



**NEW KOMFORT**

s. 450



**NEW KOMFORT**

s. 451



**NEW KOMFORT BLACK**

s. 452



**NEW KOMFORT BLACK**

s. 453



**NEW KOMFORT BLACK**

s. 454



**NEW KOMFORT BLACK**

s. 455



**NEW KOMFORT BLACK**

s. 456



**NEW KOMFORT BLACK**

s. 457



**NEW VARIA**

s. 461

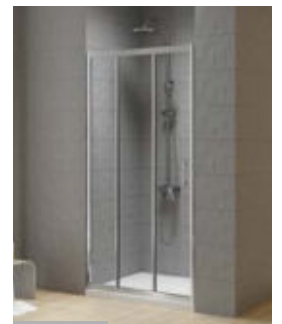

**NEW VARIA**

s. 462



**NEW VARIA**

s. 463



**NEW VARIA**

s. 464



**NEW VARIA**

s. 465



**NEW VARIA**

s. 466



**NEW VARIA**

s. 467



**NEW VARIA** s. 468



**NEW VARIA** s. 469



**NEW VARIA** s. 470



**NEW VARIA BLACK** s. 471



**EVENTA** s. 475



**AVEXA** s. 476



**AVEXA** s. 477



**AVEXA BLACK** s. 478



**AVEXA BLACK** s. 479



**AVEXA WHITE** s. 478



**AVEXA WHITE** s. 479



**AVEXA COPPER BRUSHED** s. 480



**AVEXA COPPER BRUSHED** s. 481

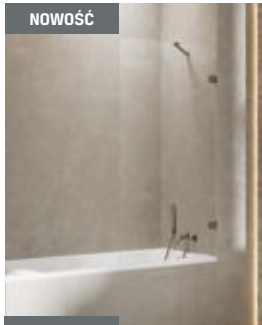

**AVEXA GUNMETAL BRUSHED** s. 480



**AVEXA GUNMETAL BRUSHED** s. 481



**AVEXA GOLD BRUSHED** s. 482



**AVEXA GOLD BRUSHED** s. 483



**AVEXA GOLD SHINE** s. 482



**AVEXA GOLD SHINE** s. 483



**SMART** s. 484



**SMART** s. 485

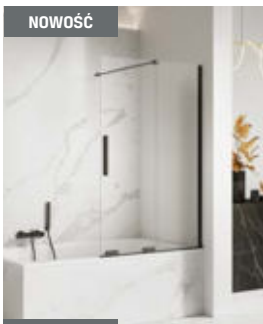

**SMART BLACK** s. 486

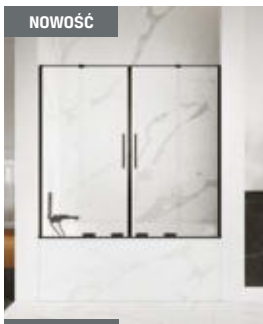

**SMART BLACK** s. 487



**SMART LIGHT GOLD** s. 486



**SMART LIGHT GOLD** s. 487



**NEW MODUS** s. 488

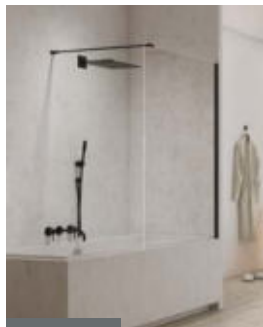

**NEW MODUS BLACK** s. 489



**NEW MODUS BLACK** s. 490

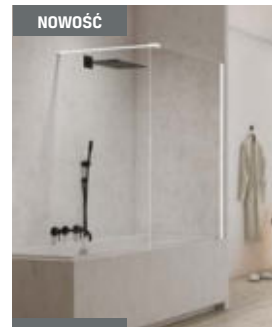

**NEW MODUS WHITE** s. 489

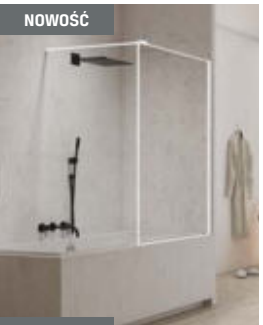

**NEW MODUS WHITE** s. 490



**IKARI** s. 491



**IKARI** s. 492



**NEW SOLEO** s. 493



**NEW SOLEO** s. 494



**NEW SOLEO** s. 495



**NEW SOLEO** s. 496



**NEW SOLEO** s. 497



**NEW SOLEO** s. 498

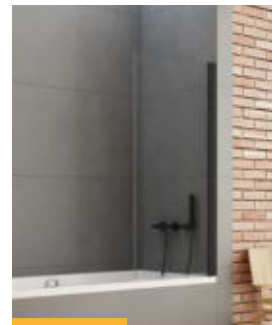

**NEW SOLEO BLACK** s. 499



**NEW SOLEO BLACK** s. 500

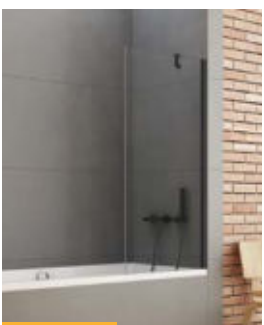

**NEW SOLEO BLACK** s. 501



**NEW SOLEO BLACK** s. 502



**NEW SOLEO BLACK** s. 503



**NEW SOLEO BLACK** s. 504



**NEW SOLEO BLACK** s. 505



**SENSI** s. 506



**SENSI BLACK** s. 507

Przy doborze kabin oraz drzwi prysznicowych, oprócz aspektów estetycznych, należy zwrócić uwagę na sposób montażu wybranego produktu. Nasi Klienci mają do wyboru kilka rozwiązań, a każde z nich wprowadziliśmy w oparciu o normę CE PN/EN 14428:2008+A1.

Aby mieć gwarancję szczelności produktu, w każdym z wymienionych przypadków należy dokonać jego prawidłowego montażu. Tylko ściśle przestrzeganie instruktażu gwarantuje zatrzymywanie wody wewnątrz produktu. W przypadku montażu bezbrodzikowego niezwykle istotne jest prawidłowe przygotowanie podłoża. Produkt powinien być montowany tylko i wyłącznie na właściwie wyprofilowanej posadzce.

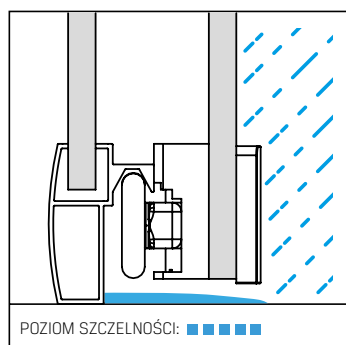

## KABINY PROFILOWE

Zastosowanie w kabiny profili poziomych gwarantuje najwyższy poziom szczelności. Woda zatrzymywana jest wewnątrz kabiny do wysokości profilu.



## KABINY BEZPROFILOWE MONTOWANE Z LISTWĄ PROGOWĄ

Dyskretna listwa progowa to doskonałe rozwiązanie dla osób, które cenią minimalistyczny wygląd, a jednocześnie wymagają od kabiny optymalnego poziomu szczelności kabiny.

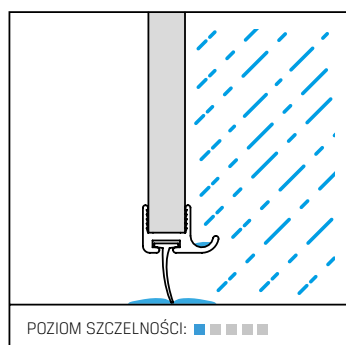

## KABINY BEZPROFILOWE MONTOWANE BEZ LISTWY PROGOWEJ

Istnieje możliwość uzyskania bezprogowego wejścia do kabiny, co pozytywnie wpływa na estetykę i funkcje użytkowe strefy prysznicowej. Rozwiązanie pozwala uzyskać jednolitą powierzchnię podłogi w całości pomieszczenia. Bezprofilowe wejście jest także dogodnym rozwiązaniem dla osób o ograniczeniach ruchu. W przypadku tego rozwiązania, do dolnej części drzwi należy zamontować uszczelkę z dłuższym piórem, która ograniczy przedostawanie się wody pozaabinę. W zestawie, zawierającym wszystkie części produktu znajduje się krótsza i dłuższa uszczelka oraz próg. Dzięki temu Klient ma możliwość montażu dłuższej uszczelki w każdej chwili, bez konieczności podejmowania tej decyzji w momencie zakupu. Klient ma zatem wybór, jakie rozwiązanie będzie dla niego optymalne.



Kabiny, wyposażone w dedykowaną uszczelkę, oznaczone są piktogramem. Warto pamiętać, że brak listwy progowej obniża poziom szczelności kabiny.

# MONTAŻ I WYMIARY KABIN PRYSZNICOWYCH

## MONTAŻ KABINY PRYSZNICOWEJ NA BRODZIKU

Montaż na brodziku zwykle nie powoduje żadnych trudności. Każda kabina prysznicowa jest przewidziana do właśnie takiego sposobu montażu. Zalecamy kompletowanie kabin z brodzikami pochodzącymi z naszej oferty.



## MONTAŻ KABINY PRYSZNICOWEJ NA POSADZCE WYMIAR DO ZEWNĘTRZNEJ PŁASZCZYZNY PROFILU / KOSTKI

W przypadku montażu na posadzce, chcąc zachować współliniowość krawędzi płytek z zewnętrzną płaszczyzną profilu / kostki montażowej kabiny, należy ustalić jego odległość od narożnika.

**Przykład:** Rzeczywisty wymiar kabiny prysznicowej EVENTA 90x90x200, mierzony od narożnika do zewnętrznej płaszczyzny kostki montażowej, zawiera się w zakresie 88,7 - 89,7 cm, dla produktu ze strony 55. (patrz - kolumny A,B w tabeli na karcie produktu).



## MONTAŻ KABINY PRYSZNICOWEJ NA POSADZCE WYMIAR DO WEWNĘTRZNEJ PŁASZCZYZNY PROFILU / SZYBY (DLA KABIN NAROŻNYCH)

W przypadku montażu na posadzce, chcąc zachować współliniowość krawędzi płytek z wewnętrzną płaszczyzną profilu kabiny, należy ustalić jego odległość od narożnika.

**Przykład:** Rzeczywisty wymiar kabiny prysznicowej EVENTA 90x90x200, mierzony od wewnętrznej płaszczyzny profilu, wynosi C=86-87 cm, D=86-87 cm, dla produktu ze strony 55 (patrz wzór poniżej).

**Przykład II:** Rzeczywisty wymiar kabiny prysznicowej EVENTA 90x90x200, mierzony od wewnętrznej płaszczyzny szyby, wynosi C=86,3-87,3 cm, D=86,3-87,3 cm, dla produktu ze strony 55. (patrz wzór poniżej).



### A, B - WYMIAR RZECZYWISTY

wartość należy odczytać z tabeli na stronie z produktem

### C, D - WYMIAR WEWNĘTRZNY

do obliczenia

### c

wartość należy odczytać z tabeli na stronie 32

$$C = A - c$$

$$D = B - c$$

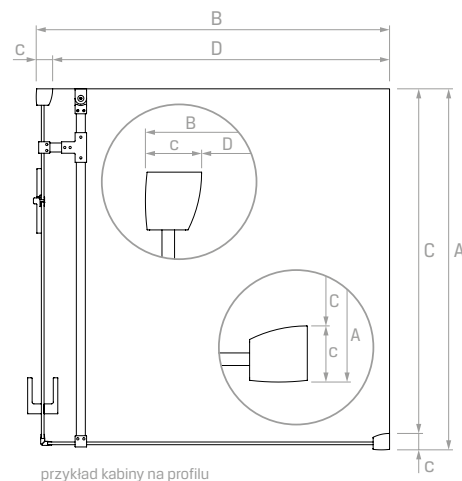
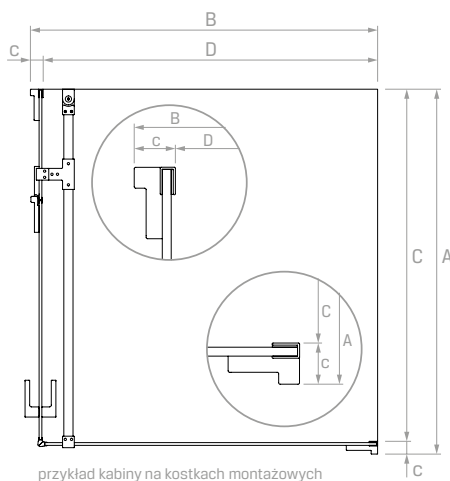



## MONTAŻ KABINY PRYSZNICOWEJ NA POSADZCE WYMIAR DO WEWNĘTRZNEJ PŁASZCZYZNY PROFILU / SZYBY\* (DLA KABIN PRZYŚCIENNYCH)

W przypadku montażu na posadzce, chcąc zachować współliniowość krawędzi płytek z wewnętrzną płaszczyzną profilu / szyby\* kabiny, należy ustalić jego odległość od narożnika.

**Przykład:** Rzeczywisty wymiar kabiny prysznicowej EVENTA 90x90x200, mierzony pomiędzy ścianą a wewnętrzną płaszczyzną profilu, wynosi  $D=86,3-87,3$  cm, a wymiar między wewnętrznymi płaszczyznami równoległych profili  $C=84,8$  cm, dla produktu ze strony 55. (patrz wzór poniżej).

**Przykład II:** Rzeczywisty wymiar kabiny prysznicowej EVENTA 90x90x200, mierzony pomiędzy ścianą a wewnętrzną płaszczyzną szyby, wynosi  $D=86,3-87,3$  cm, a wymiar między wewnętrznymi płaszczyznami równoległych szyb\*  $C=85,4$  cm, dla produktu ze strony 55. (patrz wzór poniżej).

### A, B - WYMIAR RZECZYWISTY

wartość należy odczytać z tabeli na stronie z produktem

### C

wymiar między wewnętrznymi płaszczyznami równoległymi profili lub szyb\*

### D

odległość pomiędzy ścianą a wewnętrzną płaszczyzną szyby

### c, d

wartość należy odczytać z tabeli na stronie 32.

$$C = A - 2 \times c$$

$$D = B - d$$

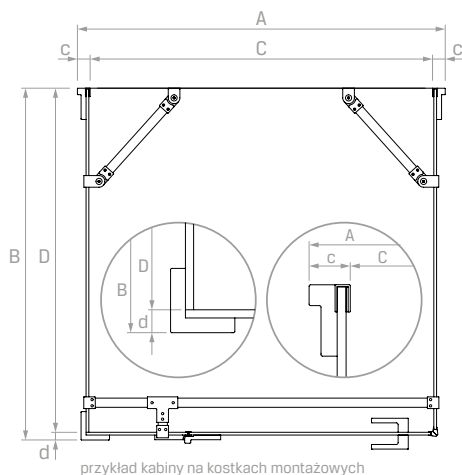

przykład kabiny na kostkach montażowych

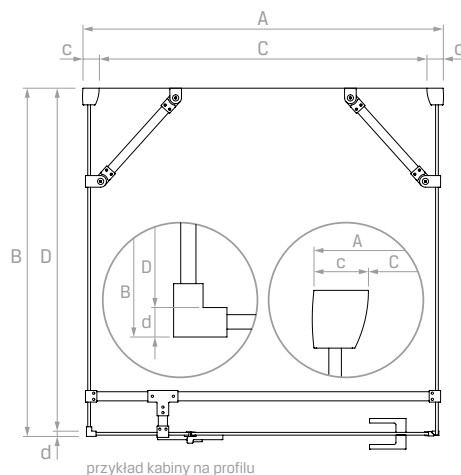

przykład kabiny na profilu

## MONTAŻ KABINY PRYSZNICOWEJ NA POSADZCE WYMIAR DO OSI SZYBY (DLA KABIN PRZYŚCIENNYCH)

W przypadku montażu na posadzce, chcąc zachować współliniowość krawędzi płytek z szybą kabiny, należy wyliczyć odległość osi szyby od ściany.

**Przykład:** Rzeczywisty wymiar kabiny prysznicowej EVENTA 90x90x200, mierzony od ściany do osi symetrii szyby oraz od osi do osi, jest równy  $X1=86,2$ cm,  $X2=86,7-87,7$ , dla produktu ze strony 59 (patrz wzór poniżej).



### A, B - WYMIAR RZECZYWISTY

wartość należy odczytać z tabeli na stronie z produktem

### X1

wymiar między osiami równoległymi szyb

### X2

odległość pomiędzy ścianą a osią przeciwległej szyby

### a, e

wartość należy odczytać z tabeli poniżej (tabela z wymiarami)

$$X1 = A - 2 \times a$$

$$X2 = B - e$$

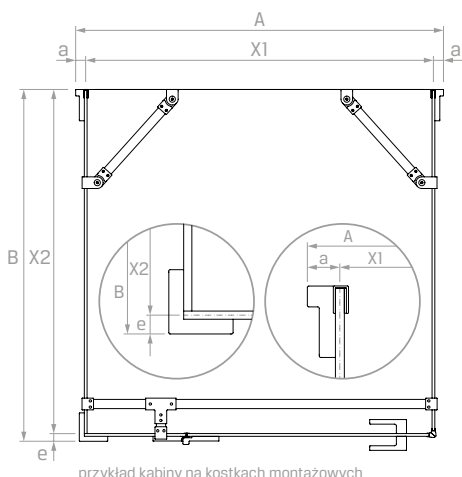

przykład kabiny na kostkach montażowych

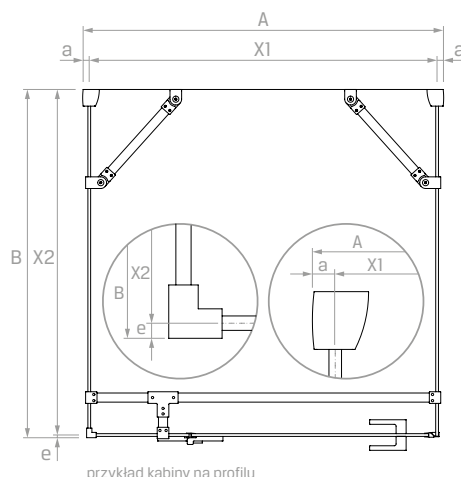

przykład kabiny na profilu



## MONTAŻ KABINY PRYSZNICOWEJ NA POSADZCE WYMIAR DO OSI SZYBY (DLA KABIN NAROŻNYCH)

W przypadku montażu na posadzce, chcąc zachować współliniowość krawędzi płytek z szybą kabiny należy wyliczyć odległość osi szyby od narożnika.

**Przykład:** Rzeczywisty wymiar kabiny prysznicowej EVENTA 90x90x200 mierzony od narożnika do osi symetrii szyby wynosi  $X1=86,7-87,7\text{cm}$ ,  $X2=86,7-87,7\text{cm}$ , dla produktu ze strony 55 (patrz wzór poniżej).

### A, B - WYMIAR RZECZYWISTY

wartość należy odczytać z tabeli na stronie z produktem.

### X1, X2

odległość pomiędzy ścianą a osią szyby

### a, b

wartość należy odczytać z tabeli na stronie 32.

$$X1 = A - a$$

$$X2 = B - b$$

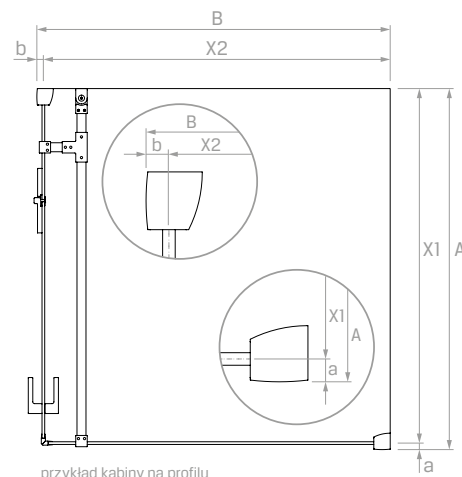
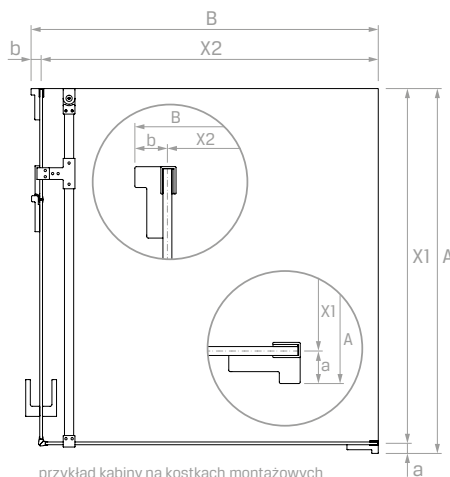

## TABELA Z WYMIARAMI:

MODEL	a(cm)	b(cm)	c (cm)	d(cm)	e(cm)
Eventa	2	2	2,7 / 2,4*	2,4	2
Avexa Gold / Gold Shine / Gunmetal / Copper	2,2	2,2	2,8 / 2,5*	1,8	1,4
Avexa Chrom / Black / White	2,2	2,2	2,8 / 2,5*	1,8	1,4
New Modus	szczegóły na karcie produktu		3,35		
New Modus Black	szczegóły na karcie produktu		2,25		
Reflexa	1,25	1,25	3,35	1	0,5
Reflexa Black	1,25	1,25	3,35	1	0,5
Diora	1,3	1,3	1,9		
Ultima	1,3	1,3	1,9		
New Komfort	1,4	1,4	2,75		
New Komfort Black	1,4	1,4	2,75		
New Renoma	1,25	1,25	3,35		
New Renoma Black	1,25	1,25	3,35		
New Merana	1,25	1,25	3,35		
New Merana Black	1,25	1,25	3,35		
New Azura	1,25	1,25	3,35		
New Azura Black	1,25	1,25	3,35		
New Soleo	1,25	1,25	3,35		
New Soleo Black	1,25	1,25	3,35		
Prime Chrom / Black / White / Light Gold	1	1	3	3	1,1
Smart Chrom / Black / Light Gold	0,8 (2,5**)	0,8 (2,5**)	1,6 (3,4**)	1,6 (3,4**)	0,9 (2,6**)
Softi Chrom / Black	0,8	0,8	1,6	1,6	0,9

\* dotyczy montażu bez profilu przyściennego

\*\* dotyczy najdalej wysuniętego punktu przy drzwiach kabiny. Więcej info [www.techniczne.newtrendy.pl](http://www.techniczne.newtrendy.pl)

### a (cm)

wymiar od zewnątrz profilu / kostki do osi szyby

### b (cm)

wymiar od zewnątrz profilu / kostki do osi szyby

### c (cm)

wymiar od zewnątrz profilu / kostki do wewnątrz profilu / szyby

### d (cm)

wymiar od zewnątrz profilu / kostki do wewnątrz profilu / szyby (dla kabin przyściennych)

### e (cm)

wymiar od zewnątrz profilu / kostki do osi szyby (dla kabin przyściennych)



Jak poprawnie wymierzyć miejsce, w którym planujesz montaż kabiny prysznicowej? Prezentujemy krótki poradnik wyjaśniający sposób mierzenia poszczególnych części strefy prysznic, który pomoże dopasować do niejabinę lub drzwi wnękowe.

## ABY PRAWIDŁOWO OKREŚLIĆ SZEROKOŚĆ, WYSOKOŚĆ ORAZ GŁĘBOKOŚĆ STREFY PRYSZNICA, NALEŻY WZIĄĆ POD UWAGĘ KILKA KWESTII:

1. Do wyliczeń przystąp po uprzednim wykończeniu strefy, niezależnie od rodzaju materiałów zastosowanych na ścianach oraz podłodze.
2. Upewnij się, że podłoże zostało odpowiednio wypoziomowane.
3. Pamiętaj, że w kabinie montowanej na brodziku jej szyby są lekko przesunięte do wewnątrz.
4. Wszystkie wymiary należy podać w milimetrach.
5. W katalogu stosujemy wymiar gabarytowy, co oznacza, że podane wartości to maksymalne wymiary zewnętrzne produktów.

Zasady wykonywania pomiarów prezentujemy na wybranych kształtach produktów.

### DRZWI WNĘKOWE

- Zmierz szerokość wnęki na trzech wysokościach: należy wziąć pod uwagę dół, środek oraz górę wnęki.
- Sprawdź poziom brodzika. W przypadku odpływu liniowego sprawdź poziom posadzki.
- Zmierz pion każdej ze ścian i sprawdź zakresy ewentualnych odchyień.
- Podaj wysokość wnęki, następnie wylicz, jakie parametry powinny mieć drzwi prysznicowe.

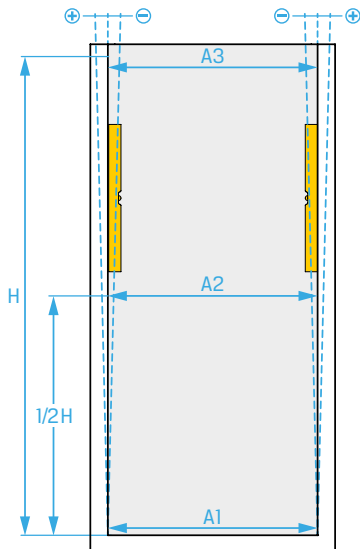

### KABINA PRYSZNICOWA NAROŻNA

- Sprawdź pion ścian zapisując ewentualne odchylenia.
- Sprawdź poziom oraz wymiary zewnętrzne brodzika.

#### Uwaga:

Sprawdź czy brodzik nie został wpuszczony pod płytki. Należy uwzględnić jego wymiary gabarytowe, czyli najbardziej wysunięte punkty zewnętrzne.

- W przypadku rozwiązania z odpływem liniowym, pomiaru dokonaj do momentu, w którym zaczyna się spadek posadzki.

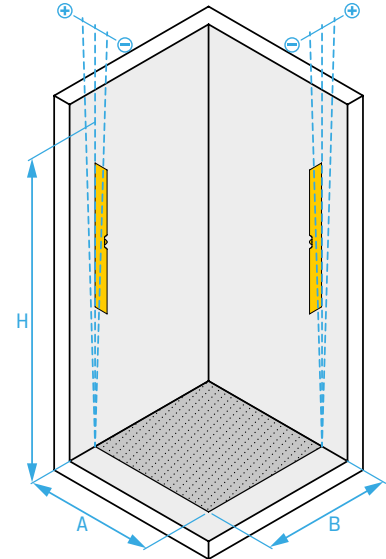

### KABINA PRZYŚCIENNA

- Określ wymiary obszaru, na którym będzie zamontowana kabina.

#### A. Montaż na brodziku

Pomiaru dokonaj od ściany do zewnętrznej krawędzi brodzika.

Sprawdź poziom brodzika oraz wymiary zewnętrzne brodzika.

#### Uwaga:

Sprawdź czy brodzik nie został wpuszczony pod płytki. Należy uwzględnić jego wymiary gabarytowe, czyli najbardziej wysunięte punkty zewnętrzne.

#### B. Montaż na posadzce

W przypadku rozwiązania z odpływem liniowym, odmierz odległość od ściany do momentu, w którym zaczyna się spadek posadzki.

- Sprawdź pion ściany, do której zostanie przytwierdzona kabina prysznicowa.
- Zapisz ewentualne odchylenia przy określonej wysokości.

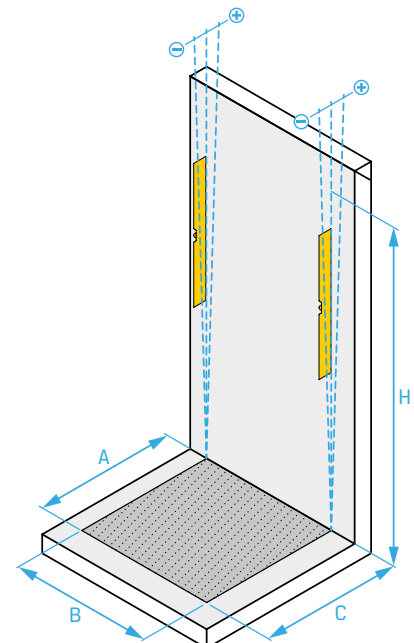

# ŚCIANA SKOŚNA

## DRZWI WNĘKOWE

- Zmierz pion każdej ze ścian i sprawdź wartości ewentualnych odchyień.
- Sprawdź poziom brodzika. W przypadku odpływu liniowego sprawdź poziom posadzki.
- Zmierz szerokość wnęki na trzech wysokościach: należy wziąć pod uwagę dół, środek oraz górę wnęki.
- Zmierz wysokość poddasza w strefie prysznica (H1).
- Zmierz wysokość od posadzki/brodzika do miejsca początkowego skosu (h).
- Podaj wysokość całkowitą drzwi wnękowych (H).
- Zmierz kąt nachylenia sufitu ( $\alpha$ ).

## KABINA PRYSZNICOWA NAROŻNA

- Wymierz pion ścian, zapisując ewentualne odchylenia.
- Sprawdź poziom oraz wymiary zewnętrzne brodzika.

### Uwaga:

Sprawdź czy brodzik nie został wpuszczony pod płytki. Należy uwzględnić jego wymiary gabarytowe, czyli najbardziej wysunięte punkty zewnętrzne.

- W przypadku rozwiązania z odpływem liniowym, pomiaru dokonaj do momentu, w którym zaczyna się spadek posadzki.
- Zmierz wysokość poddasza w strefie prysznica (H1)
- Zmierz wysokość od posadzki/brodzika do miejsca początkowego skosu (h)
- Podaj wysokość całkowitą kabiny prysznicowej (H)
- Zmierz kąt nachylenia sufitu ( $\alpha$ ).

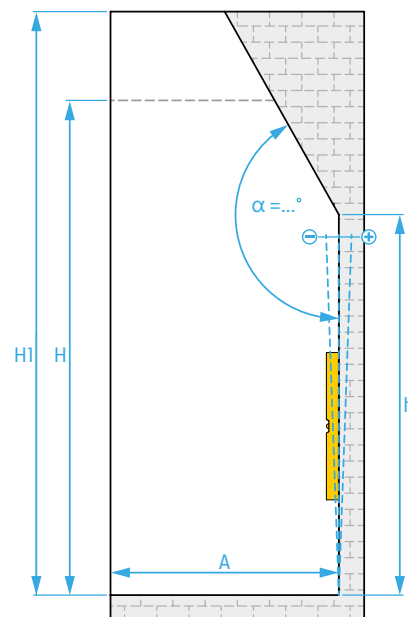

## SPRAWDŹ, JAK PRAWIDŁOWO ZMIERZYĆ KĄT SKOSU

- Umieść kątomierz w miejscu skosu tak, aby ramiona przyrządu przylegały do ściany i sufitu. Odczyt kąta musi wskazywać wartość większą niż 90°.
- Następnie powtórz czynność, mierząc kąt pomiędzy ścianą a posadzką. Odczyt powinien wskazać wartość 90°.
- Sięgnij po poziomnicę i sprawdź ewentualne odchylenia od pionu na ścianie ze skosem.
- Zmierz poziom posadzki lub brodzika i podaj ewentualne wartości odchyień.

# MUREK / WANNA

## MUREK PRZY WEJŚCIU

- Zmierz szerokość wejścia do strefy prysznica (A) na trzech wysokościach: należy wziąć pod uwagę dół, środek oraz górę murka.
- Zmierz szerokość całkowitą strefy prysznica (S). Pomiaru dokonaj od ściany bocznej do zewnętrznej krawędzi murka.
- Podaj wymiary murka. Należy uwzględnić wysokość murka (h), grubość murka (G).
- Podaj wysokość kabiny (H). Sprawdź pion ścian i podaj wartości odchyień. Upewnij się, że podłoga lub brodzik są wypoziomowane.

## MUREK PRZESUNIĘTY DO TYŁU

- Zmierz szerokość oraz głębokość strefy prysznica. Pomiaru dokonaj od ściany bocznej do wewnętrznej krawędzi murka (A) oraz od ściany tylnej do najdalej wysuniętego punktu strefy (B).
- Podaj wymiary murka. Należy uwzględnić jego wysokość (h), szerokość (S) i grubość (G).
- Podaj wysokość kabiny (H). Sprawdź pion ścian i podaj wartości odchyień. Upewnij się, że podłoga lub brodzik są wypoziomowane.

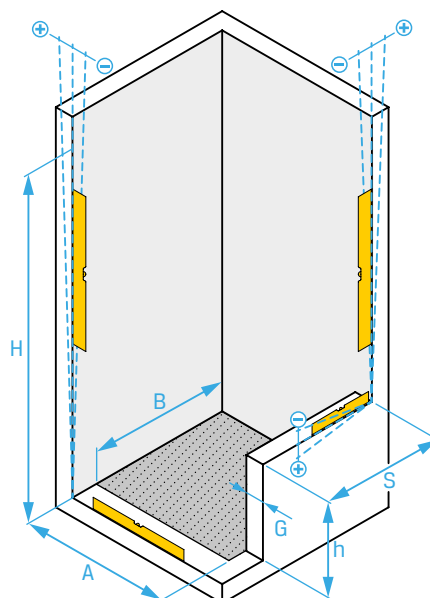
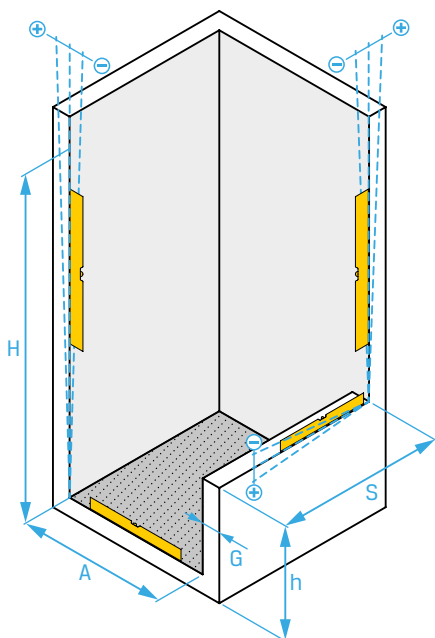

# POTRZEBUJESZ SZCZEGÓŁOWYCH DANYCH TECHNICZNYCH PRODUKTU?

35

Na każdej stronie otwierającej kolekcję znajduje się kod QR, prowadzący do strony www z pełnymi informacjami technicznymi dla wszystkich produktów.

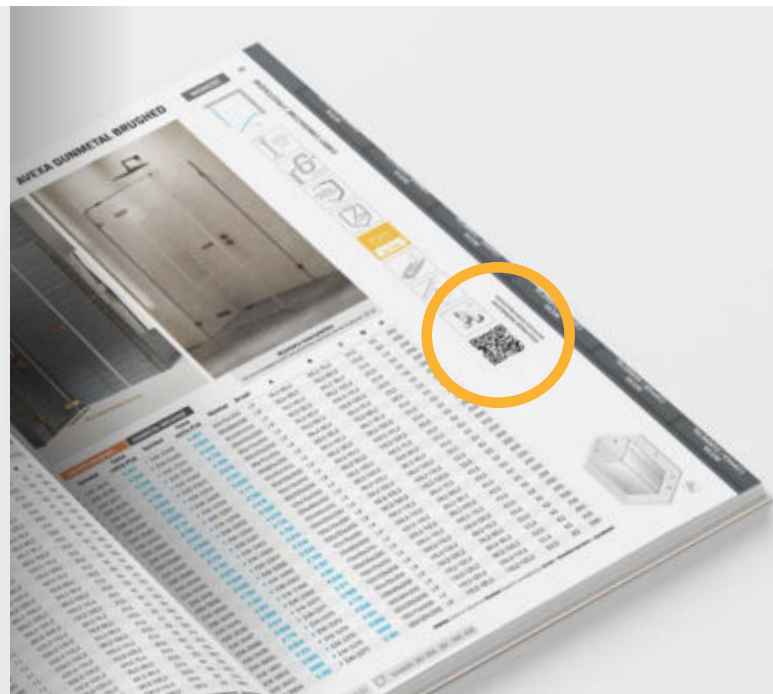

## WYBIERZ TYP PRODUKTU

Interesują Cię rozszerzone **informacje techniczne konkretnego produktu?**  
Po przekierowaniu na stronę www, wystarczy wybrać model kabiny, a następnie pobrać dokument.

AVEXA GOLD - DRZWI WNEKOWE

AVEXA GOLD - KABINA NAROŻNA 1D

AVEXA GOLD - NAROŻNA 2D

AVEXA GOLD - WALKIN

## NIE MOŻESZ ZESKANOWAĆ KODU QR?

W takim przypadku wystarczy wpisać w przeglądarkę adres internetowy, który prowadzi do kart technicznych. Strona www jest widoczna przy każdym kodzie QR.



Informacje techniczne  
[techniczne.newtrendy.pl/avexa](http://techniczne.newtrendy.pl/avexa)

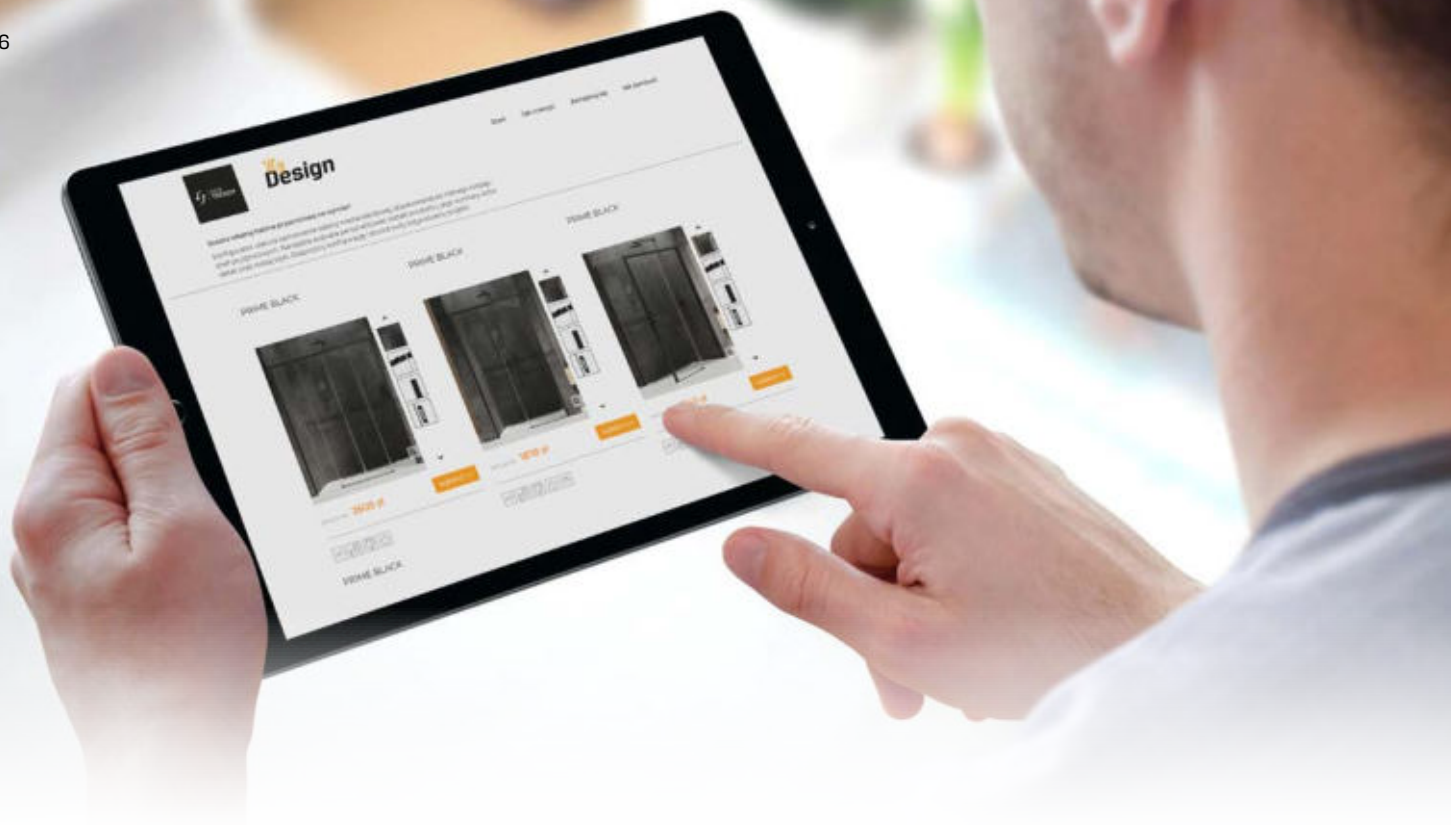

## Granice są po to, aby je przekraczać...

To motto, które w pełni odzwierciedla aktualne trendy w aranżacji łazienek. Przestrzeń, w której główną rolę odgrywa komfort Klienta, powinna być połączeniem ergonomii oraz estetyki. Osiągnięcie takiej harmonii to jedno z największych wyzwań, z jakim mierzą się projektanci i architekci. Kluczowe jest zrozumienie najważniejszych potrzeb, innych dla każdego Klienta. Personalizacja łazienki, w tym strefy prysznicowej, to doskonałe rozwiązanie, które pozwala stworzyć niepowtarzalny projekt. Dział zamówień na wymiar powstał, aby zrealizować każdy z nich.

# NA WYMIAR

## STWÓRZ WŁASNĄ KABINĘ PRYSZNICOWĄ NA WYMIAR

Z powodzeniem realizujemy nietypowe projekty, które zagościły już w wielu łazienkach. Jeżeli chcesz, aby jeden z nich pojawił się również w Twojej, wejdź na [www.konfiguratorokabin.pl](http://www.konfiguratorokabin.pl) i stwórz kabinę prysznicową dokładnie taką, jakiej potrzebujesz!

Konfigurator kabin prysznicowych to narzędzie online, które pozwala zmieniać kształt produktu, jego parametry techniczne, kolor detali oraz rodzaj szyb. Ułatwia zamówienie kabiny niestandardowej, dopasowanej do różnego rodzaju stref prysznicowych.

Poznaj dodatkowe możliwości aranżacyjne, które są rozwinięciem naszego katalogu. W tym celu przygotowaliśmy dla Ciebie dwie ścieżki, jakimi możesz kierować się podczas niestandardowej konfiguracji.



## WEJDŹ NA [konfiguratorokabin.pl](http://konfiguratorokabin.pl)

i stwórz kabinę prysznicową dokładnie taką, jakiej potrzebujesz!

### Opcja 1 **NASZE KOLEKCJE**

- Masz swój ulubiony model z konkretnej kolekcji marki New Trendy?
- Chcesz dopasować go do łazienki?
- Wybierz opcję „Nasze kolekcje” i odszukaj wybrany model. Zmodyfikuj go i zamów!

### Opcja 2 **KONFIGURACJA WŁASNA**

- Potrzebujesz produktu spoza oferty katalogowej marki New Trendy?
- Chcesz rozpocząć indywidualną konfigurację od wyboru jego kształtu i sposobu otwierania drzwi?
- Wybierz opcję „Konfiguracja własna” i odkryj szeroką gamę rozwiązań na wymiar!

## Zachowaj wymiary, zmieniaj detale!

Niezależnie od ścieżki, którą zdecydujesz się wybrać, możesz zachować standardowe wymiary produktu. W takim przypadku konfiguracji nadal podlegają jego pozostałe elementy: kolory detali oraz rodzaje przeszkleń.

## Nadaj idealny kształt Twojej kabynie

Twój projekt przewiduje aranżację strefy prysznicowej z wykorzystaniem murka? Urządzasz łazienkę na poddaszu, z kabiną pod ścianą skośną? Skorzystaj z naszych formularzy, które utworzyliśmy z myślą o zaawansowanej personalizacji produktów marki New Trendy. Dzięki temu nadasz produktowi taki kształt, jakiego wymaga Twoja strefa prysznicowa. Modyfikacjom podlegają także wybrane modele brodzików, które można dociąć na kilka różnych sposobów (s. 39).

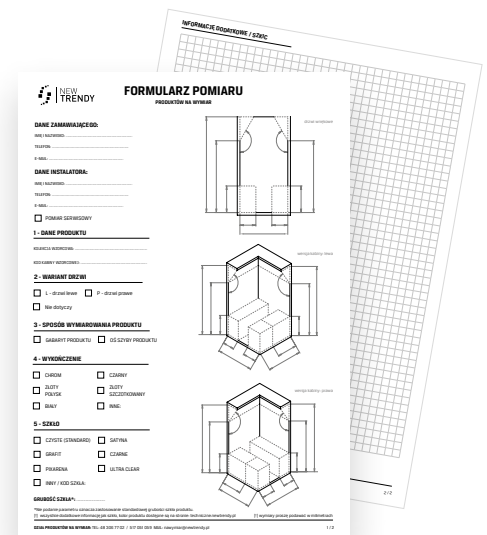

Zobacz film

## Wsparcie techniczne

Przygotowaliśmy dla Ciebie film instruktażowy, w którym omawiamy krok po kroku, jak wykonać indywidualną wersję naszych produktów.

### Masz dodatkowe pytania?

Możesz także skontaktować się ze specjalistami Działu zamówień na wymiar.



48 306 77 02 / 517 051 059



[nawymiar@newtrendy.pl](mailto:nawymiar@newtrendy.pl)

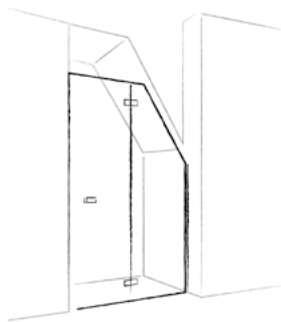

## OSTRE CIĘCIE

Strefa prysznica ze skosami i ściankami to nie lada wyzwanie. Przedstaw nam swój pomysł. Połączmy siły i stwórzmy kabinę idealnie dopasowaną do nietypowego wnętrza.

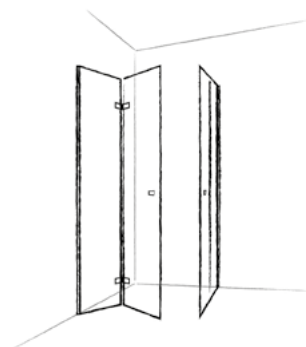

## MAŁE JEST PIĘKNE

Niewielka łazienka to codzienność w budynkach wielorodzinnych. Czy to oznacza, że projekt strefy prysznica będzie problematyczny? Oczywiście, że nie. Sprawdź, co możemy Ci zaoferować.

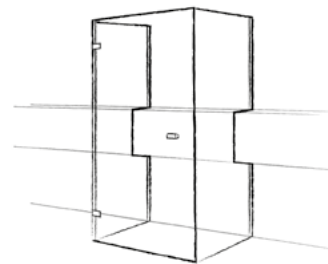

## CIĘCIE BEZ OGRANICZEŃ

Elegancki salon kąpielowy ze strefą prysznicową? W takim projekcie nie ma rzeczy niemożliwych. To przestrzeń, w której komfort i design grają główne role. Dla nas ograniczenia nie istnieją!

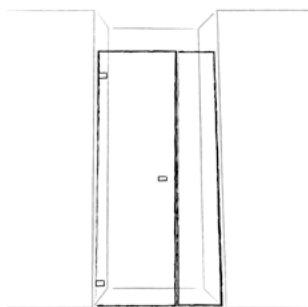

## NIECODZIENNA WNĘKA

Poszukiwania odpowiednich drzwi wydłużają się w czasie? Ciężko dopasować wymiary tak, aby zabudowały strefę prysznicową? Dla nas niecodzienne rozwiązania to standard.

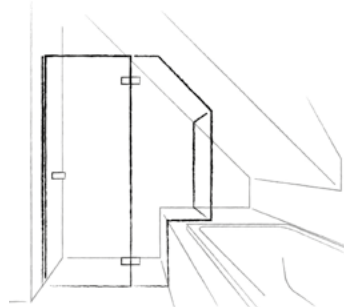

## BEZ KOMPROMISÓW

Obawiasz się pójścia na kompromis w aranżacji łazienki? Nasi Klienci nie muszą wybierać między montażem wanny a prysznicem. Liczy się kreatywność i profesjonalny projekt!

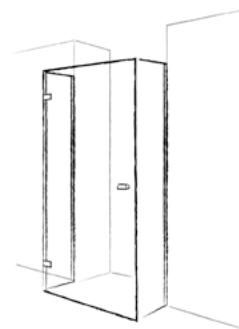

## NADAJ GŁĘBI ŁAZIENCIE

W Twoim projekcie znajduje się wnęka, która nie jest wystarczająco głęboka, aby wykonać strefę prysznicową? Nie musisz rezygnować z takiej aranżacji. Mamy na to idealne rozwiązanie.

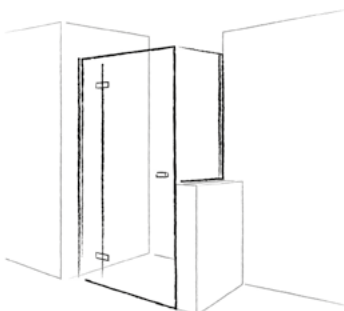

## DOBRY UKŁAD

Murek i kabina w jednej strefie prysznicowej. Postaw na niekonwencjonalność i nadaj aranżacji wyjątkowego designu. Ty projektujesz, my wykonujemy!

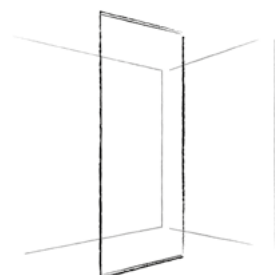

## MIERZ WYSOKO

Minimalizm w detalach i maksymalnie wyeksponowana tafła szkła. Tak prezentują się ścianki walk in. Szyba po sam sufit to znak rozpoznawczy nowoczesnego stylu. Śmiało, mierz wysoko!

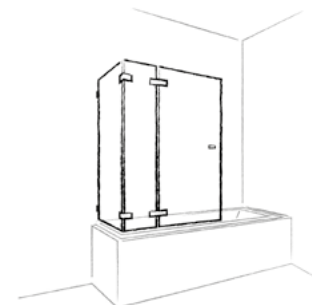

## NIEBANALNE POŁĄCZENIE

Wanna czy prysznic? A gdyby tak wybrać dwa w jednym? Parawan kąpielowy pomoże rozwiązać ten dylemat. To doskonałe połączenie, które tworzy ponadczasowy duet.



Indywidualne **KSZTAŁTY** | Indywidualne **ROZMIARY** | Różne **KOLORY**

## BRODZIKI NA WYMIAR

Brodziki konglomeratowe **NEX** oraz **MORI** charakteryzują się znakomitymi właściwościami mechanicznymi i chemicznymi. Wysoka trwałość produktów, idealnie proste ranty oraz możliwość dopasowania ich do niestandardowych kształtów i rozmiarów to główne benefity produktów.

Nasi Klienci mogą dokonać cięcia brodzika samodzielnie lub skorzystać z usługi personalizacji produktu za pomocą formularza dostępnego na stronie [konfiguratorokabin.pl](https://konfiguratorokabin.pl)

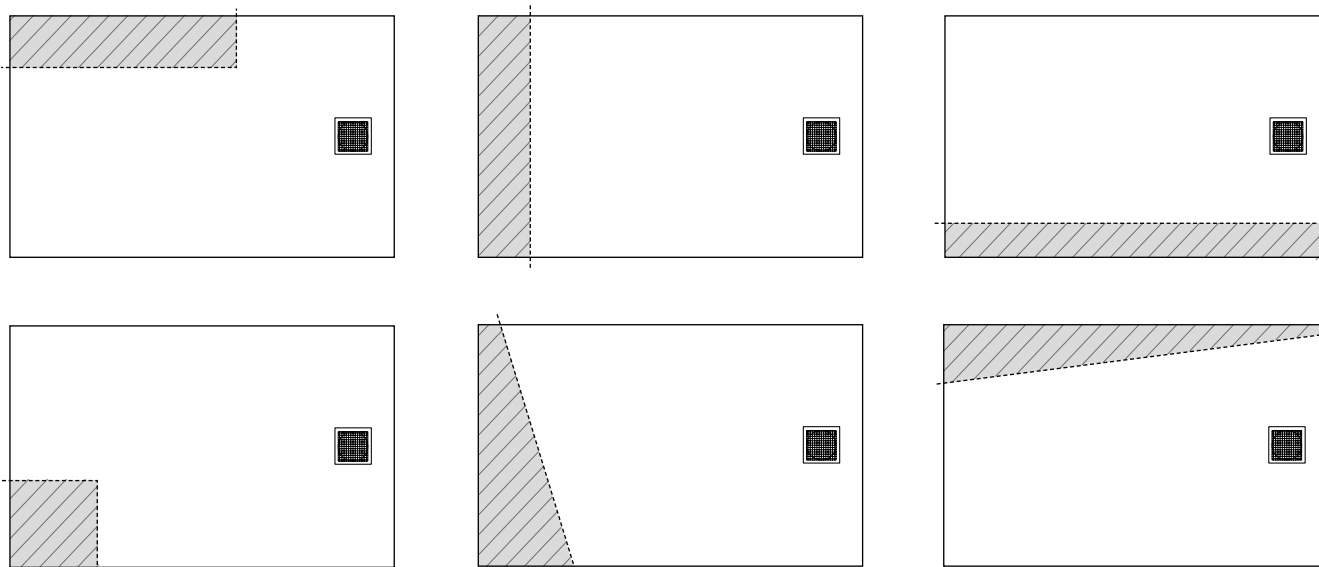

# DOSTĘPNE WARIANTY SZKŁA



## OptiClear

Wysoka transparentność szkła znakomicie prezentuje się w aranżacji łazienek z minimalistyczną strefą prysznica. Idealnie sprawdza się w przypadku kabin typu walk in. Przeszklenia OptiClear pozbawione są zielonkawego odcienia, które może być widoczne w przypadku standardowych, transparentnych szyb.

POZIOM PRZEJRZYSTOŚCI:



POZIOM DYSKRECJI:



**Grubość szkła**

6 mm

8 mm

10 mm



## Satyna

Przeszklenia kabin prysznicowych z efektem matowej powierzchni na zewnętrznej stronie, zapewniają duży komfort użytkowania. Chronią prywatność, doskonale prezentując się zarówno w klasycznych, jak i nowoczesnych, modernistycznych aranżacjach łazienek.

POZIOM PRZEJRZYSTOŚCI:



POZIOM DYSKRECJI:



**Grubość szkła**

6 mm

8 mm



## Grafit

Niezwykle popularne, przydymione zabarwienie, doskonale komponuje się z nowoczesnym wnętrzem łazienki. Przeszklenia, utrzymane w ciemnej kolorystyce, zapewniają wysoki stopień dyskrecji, zachowując umiarkowaną przepuszczalność światła. Głębia ich koloru zwiększa się wraz ze wzrostem grubości szkła.

POZIOM PRZEJRZYSTOŚCI:



POZIOM DYSKRECJI:



**Grubość szkła**

6 mm

8 mm



## Czarne

Szkło w kolorze czarnym, barwione w masie, charakteryzuje się intensywną głębią oraz niską przepuszczalnością światła. Czarna barwa tafli szkła, zastosowana w kabinach prysznicowych, nadaje łazience elegancji. Doskonale prezentuje się również w wnętrzach o industrialnym charakterze.

POZIOM PRZEJRZYSTOŚCI:



POZIOM DYSKRECJI:



**Grubość szkła**

6 mm

8 mm



## Pixarena

Nowoczesne szkło ornamentowe, o atrakcyjnym wzorze. Doskonale sprawdza się w kabinach prysznicowych. Szkło odznacza się dużym wskaźnikiem przepuszczalności światła, przy jednoczesnym, komfortowym, poziomie prywatności.

POZIOM PRZEJRZYSTOŚCI:



POZIOM DYSKRECJI:



**Grubość szkła**

6 mm

8 mm



## Lustro

Szkło z efektem lustra, zastosowane w formie ścian kabiny prysznicowej, może być eleganckim elementem dekoracyjnym w łazience. Oferuje niezwykle efektowny wygląd, którego wygląd zależy od warunków oświetleniowych. W zależności od natężenia światła, szkło może je przepuszczać lub zachowywać się jak lustro.

POZIOM PRZEJRZYSTOŚCI:



POZIOM DYSKRECJI:



**Grubość szkła**

6 mm

8 mm



## MASTERSOFT®

Szkło o dekoracyjnej powierzchni w postaci ornamentu. Charakteryzuje się lekko pikowaną strukturą, nadającą efektowne wykończenie w formie 3D.

POZIOM PRZEJRZYSTOŚCI:



POZIOM DYSKRECJI:



**Grubość szkła**

6 mm

8 mm

10 mm



## Timeless

TIMELESS to antykorozyjne szkło, które zostało opracowane z myślą o zastosowaniach w kabinach prysznicowych. Wysoko transparentna wersja szyb doskonale prezentuje się w minimalistycznych aranżacjach.

POZIOM PRZEJRZYSTOŚCI:



POZIOM DYSKRECJI:



**Grubość szkła**

8 mm



Szkło OptiClear wyróżnia się maksymalną przejrzystością, pozbawioną zielonego kolorytu. Uzyskanie odbarwionej masy szklanej jest możliwe dzięki niskiej zawartości tlenku żelaza. Idealna transparentność sprawia, że przeszklenia nie zaburzają kolorystyki wnętrza, a strefa prysznicowa jest doskonale wyeksponowana i doświetlona. Krawędzie szkła OptiClear, w odróżnieniu od jego standardowej wersji, pozostają bezbarwne nawet w przypadku grubości powyżej 8mm.

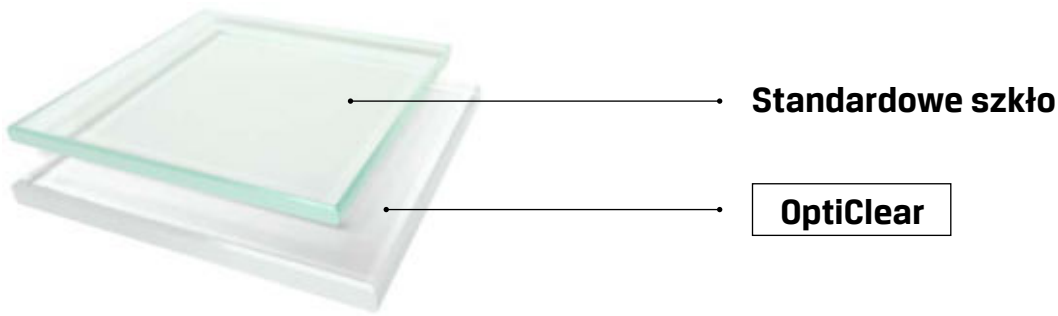

## Dostępne modyfikacje grubości szkła:

Narzędzie do samodzielnej personalizacji produktów New Trendy daje możliwość wyboru kilku rodzajów szkła. Dzięki temu Klienci mogą zdecydować, jaka grubość przeszkleń będzie optymalna dla ich projektu.



Odwiedź stronę [www.konfiguratorokabin.pl](http://www.konfiguratorokabin.pl) Sprawdź możliwości konfiguracji poszczególnych kolekcji.

## WZORY NADRUKÓW

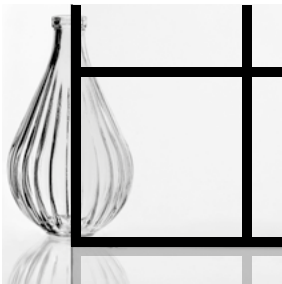

WZÓR KRATKA  
KOLOR CZARNY



WZÓR KRATKA  
KOLOR BIAŁY



WZÓR RAMKA  
KOLOR CZARNY



WZÓR RAMKA  
KOLOR BIAŁY

Kratka i ramka dekoracyjna są wykonane w technice nadruku farbą ceramiczną.

## POWŁOKA ACTIVE SHIELD

Wykonana w unikalnej technologii, idealnie gładka powłoka szkła kabiny prysznicowej, zapewnia utrzymanie jej w czystości bez trudu, nie pozwalając na osadzanie się kamienia. Aby długo cieszyć się zaletami powłoki Active Shield wystarczy po każdej kąpieli spłukać szkło wodą, by na bieżąco usuwać powstałe osady. Zalecamy także stosowanie środków do pielęgnacji kabin prysznicowych dostępnych w naszej ofercie.

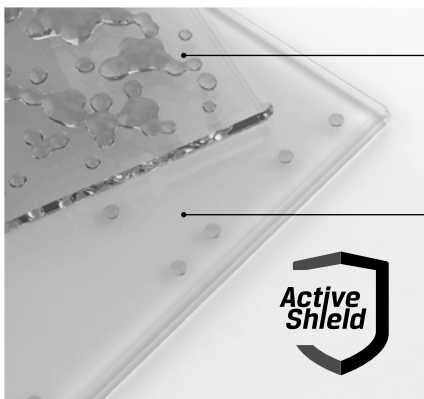

### Szkło bez powłoki ochronnej

Powierzchnia szkła pozbawiona impregnacji zatrzymuje krople wody, a wraz z nimi wszelkie zanieczyszczenia takie jak kamień oraz osady z kosmetyków kąpielowych.

### Szkło z powłoką ochronną

Na powierzchni szkła zabezpieczonej hydrofobową powłoką ochronną cząsteczki wody nie zatrzymują się, spływając swobodnie i nie pozostawiając kamiennego osadu.

# STREFA OBSŁUGI ARCHITEKTA I INWESTYCJI

Projektujesz łazienkę? Koordynujesz wyposażenie wnętrz w inwestycjach o charakterze komercyjnym i mieszkaniowym? Z nami zrealizujesz nawet najśmielszą wizję strefy prysznicowej. Poznajmy się bliżej!

Jednym z istotnych filarów naszej działalności jest współpraca z projektantami oraz architektami wnętrz. Obejmuje ona również długofalową kooperację z deweloperami. Z powodzeniem realizujemy indywidualne koncepty, a także zamówienia inwestycyjne na szeroką skalę.

## Dlaczego marka New Trendy?

Posiadamy specjalistów, doświadczonych w kompleksowym wdrażaniu projektu na każdym etapie jego realizacji. Od doboru odpowiedniego asortymentu po wsparcie techniczne działu serwisu oraz montaż w wykonaniu certyfikowanych instalatorów. Wszystko po to, aby móc wielotorowo poprowadzić Twoją wizję projektowo-architektoniczną.

Nasze rozbudowane portfolio produktowe daje szerokie możliwości aranżacyjne strefy prysznicowej, którą można urządzić w dowolnym stylu. Nasi specjaliści na co dzień współpracują także z działem zamówień na wymiar, co jest nieocenioną zaletą w przypadku nietypowych projektów. Niestandardowa wielkość i kształt kabiny, niespotykany kolor okuć i szyb? Z nami swobodnie spersonalizujesz każdy produkt. Ten zakres działalności szczegółowo opisujemy na stronach 36-41.

## Jakiego typu inwestycje realizujemy?

Łazienka w prywatnym apartamencie, kamienicy, bloku? Hotel nad morzem, Spa w górach? Wykonujemy zarówno pojedyncze koncepty, jak i złożone realizacje w nieruchomościach inwestycyjnych. Nasi specjaliści prowadzą doradztwo na terenie całego kraju. Dotyczy ono biur architektonicznych, projektowych oraz deweloperów. Wspólnym mianownikiem zawsze jest dobór najlepszego produktu, zgodnego z planami inwestora i projektanta.



## Jak zacząć z nami współpracę?

To proste. Wystarczy zgłosić chęć nawiązania z nami współpracy, kontaktując się drogą e-mailową. Od samego początku gwarantujemy obsługę, której priorytetem jest realizacja potrzeb Klienta. Dlatego w ramach konsultacji już na pierwszym spotkaniu przedstawiamy cały wachlarz naszych możliwości. Posiadamy showroom z prezentacją asortymentu, udostępniamy wzorniki szyb i okuć, dysponujemy bazą modeli 3D. Prowadzimy także szkolenia, ukierunkowane na prezentację nowych kolekcji oraz rozwiązań technologicznych. Przekonaj się, jak może wyglądać Twoja strefa prysznicowa z produktami marki New Trendy!

✉ [strefaarchitekta@newtrendy.pl](mailto:strefaarchitekta@newtrendy.pl)

✉ [inwestycje@newtrendy.pl](mailto:inwestycje@newtrendy.pl)



## ALUMINIOWA RAMKA

Dekoracyjna rama dookoła szyby nadaje produktowi elegancki, niebanalny charakter!

- Nowe wzory dostępne są we wszystkich wersjach kolorystycznych kolekcji Avexa.
- Produkty można instalować na brodziku lub na posadzce.



## WIESZAK RELINGOWY NOWOŚĆ AVEXA

Kabiny prysznicowe całej palety kolorystycznej Avexa z uchwytem relingowym!

- Komfortowy, szeroki uchwyt może mierzyć nawet 100 cm długości.
- Wieszak mocowany do ścianki stałej produktu.
- Detal zlicowany z wewnętrzną stroną tafli szkła. Gładka powierzchnia ułatwia utrzymanie produktu w czystości.



## NA WYMIAR

### WIESZAK MOCOWANY OD SZYBY KABINY DO ŚCIANY ŁAZIENKI? RELING JAKO UCHWYT OTWIERAJĄCY DRZWI? CZEMU NIE!

- Możemy zaprojektować dla Ciebie wieszak od szyby kabiny do ściany pomieszczenia.
- Zastanawiasz się nad zastosowaniem relingu jako uchwyty, otwierającego kabinę? **To też wykonamy!**
- Dział zamówień na wymiar zrealizuje dla Ciebie niestandardowe projekty!

#### JAK ZAMÓWIĆ RELING W OPCJI NA WYMIAR?

Wejdź na [www.konfiguratorkabin.pl](http://www.konfiguratorkabin.pl)  
Pobierz formularz zamówienia, wypełnij  
i prześlij na adres [nawymiar@newtrendy.pl](mailto:nawymiar@newtrendy.pl)



# STWÓRZ WŁASNĄ KABINĘ NA WYMIAR W INDYWIDUALNEJ ODSŁONIE KOLORYSTYCZNEJ

45

## NA WYMIAR

Wejdź na [www.konfiguratorokabin.pl](http://www.konfiguratorokabin.pl), wybierz model, który chcesz dopasować do swojego projektu. Dział zamówień na wymiar umożliwia zmianę kolorystyczną detali m.in. w kolekcjach Reflexa, New Soleo oraz New Renoma.

### Poznaj technologię personalizacji detali w produktach marki New Trendy

- Zmieniamy kolorystykę detali w technologii malowania proszkowego. Naniesiona warstwa jest trwała i charakteryzuje się właściwościami antykorozyjnymi.
- Farby proszkowe pozbawione są szkodliwych substancji rozpuszczalnikowych. Nie mają negatywnego wpływu na zdrowie użytkowników ani na środowisko.
- Technologię stosujemy m.in. w białych i złotych\* wersjach kolorystycznych kolekcji Reflexa, New Soleo oraz New Renoma, New Azura i New Merana. Na życzenie Klienta produkujemy detale w dowolnym kolorze z palety RAL.

\* Uwaga: Złoto malowane, dostępne w opcji na wymiar, różni się kolorystycznie od detali w kolekcjach Avexa Gold Brushed i Gold Shine oraz Prime Light Gold i Smart Light Gold.

\* W przypadku produktów malowanych na złoty kolor, niektóre elementy pozostają chromowane.



### Kolekcje Avexa White, Prime White oraz New Modus White w regularnej sprzedaży!

Do regularnej sprzedaży wprowadziliśmy kolekcje Avexa White, New Modus White oraz Prime White, które w białej, matowej odsłonie kolorystycznej były dotąd dostępne w opcji na wymiar.

Wszystkie standardowe modele znajdują się teraz w niniejszym katalogu, jednocześnie nadal można personalizować ich wymiary, kształty oraz kolory szyb.



AVEXA WHITE



PRIME WHITE



NEW MODUS WHITE



# AVEXA BLACK & GOLD

Czerń. Kolor nieprzerwanie królujący w aranżacjach wnętrz od wielu lat. Złoto, które w ostatnim czasie również święci triumfy. Pierwszy to znak rozpoznawczy stylu loftowego, drugi odnajdziemy w wystroju typu glamour. Z połączenia tych dwóch, dalekich od siebie kierunków aranżacyjnych powstała zupełnie nowa kolekcja, która udowadnia, że czerń i złoto mogą iść ze sobą w parze. Prezentujemy Państwu kabiny i drzwi prysznicowe oraz parawany kolekcji Avexa Black & Gold.

Nasza najnowsza propozycja to harmonijne połączenie matowej czerni ze złotem o wykończeniu w połysku. Wszystkie produkty kolekcji Avexa Black & Gold posiadają transparentne szkło, które można dowolnie zmieniać na inne, dostępne wzory.

## NA WYMIAR

Modele Black & Gold to rozszerzenie gamy kolorystycznej Avexa, które dostępne jest w opcji na wymiar. Chcesz stworzyć unikalną kompozycję kolorystyczną w Twojej strefie prysznicowej? Zapraszamy na stronę [www.konfiguratorokabin.pl](http://www.konfiguratorokabin.pl)





“ Projektując kolekcję EVENTA zależało mi, aby wprowadzała ona do wnętrza łazienki harmonię i spokój. Prosta minimalistyczna forma ze szkła oraz chromowanych okuć, w połączeniu ze światłem, dopełnia aranżację każdej łazienki niczym biżuteria ”

*Julian Kasprzak*





**EVENTA**

EVENTA

Informacje techniczne  
[techniczne.newtrendy.pl/eventa](http://techniczne.newtrendy.pl/eventa)



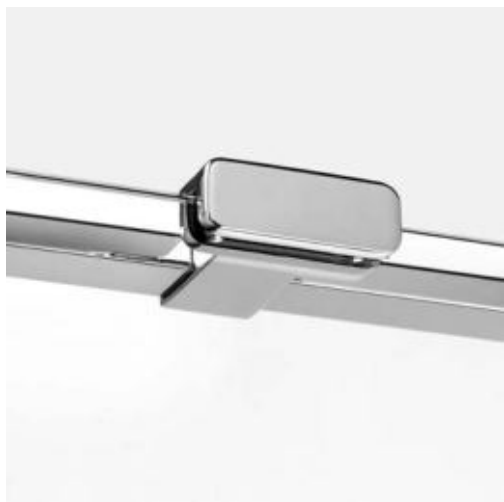

### Trwałość i stabilność

Detale wykonane z mosiądzu, które łączą w sobie funkcjonalność oraz elegancję. Solidnie mocują produkt do ściany, zachowując minimalistyczny charakter kolekcji.



### Estetyczna i funkcjonalna rynienka

Zapobiega ściekaniu wody z drzwi kabiny na podłogę. Rynienka jest estetyczną listwą montowaną na dolnej krawędzi drzwi.



### Zawias zlicowany z taflą szkła

Zawias zlicowany z taflą szkła dopełnia elegancko wzornictwo kolekcji. Gładka, jednolita powierzchnia produktu ułatwia jego utrzymanie w czystości.



### Zawias z funkcją unoszenia

Produkty wyposażone są w zawiasy z funkcją unoszenia drzwi w trakcie ich otwierania i zamykania. Dzięki temu uszczelka, znajdująca się na ich dolnej krawędzi, nie trze o podłogę podczas ich pracy. Rozwiązanie ułatwia korzystanie z produktu i przedłuża trwałość uszczelki. Zawias wykonany jest z wysokiej jakości metalu, zapewniając jego wieloletnią trwałość.

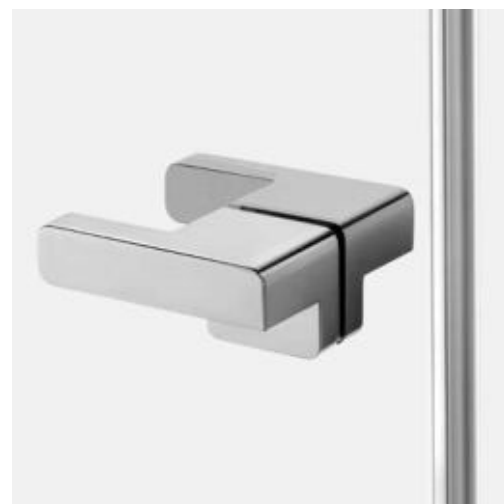

### Eleganckie chromowane uchwyty

Obustronny uchwyt o ergonomicznym kształcie, który pozwala na wygodne użytkowanie produktu. Modne wzornictwo podkreśla nowoczesny wystrój łazienki.



### Błysk i elegancja

Stylowy detal pełni funkcję narożnego łącznika szyb. Jego minimalistyczna forma w kolorze połyskującego chromu, jest również doskonałą ozdobą kabiny.

## MONTAŻ Z PROFILEM PRZYŚCIENNYM LUB BEZ



Dla elementów stałych możliwość montażu bez użycia profilu przyściennego. Tylko w przypadku idealnie prostych ścian.



Dla elementów stałych możliwość montażu z profilem przyściennym, niwelującym krzywizny ściany do ok. 10 mm.

## MONTAŻ Z LISTWĄ PROGOWĄ LUB BEZ

Listwa progowa kabiny prysznicowej jest elementem pomocnym w zachowaniu lepszej szczelności, jednak jej montaż nie jest koniecznością. Decydując się na wariant montażu bez listwy należy zastosować dolną uszczelkę drzwi z przedłużonym listkiem, aby pomiędzy drzwiami a podłogą nie pozostała szczelina.

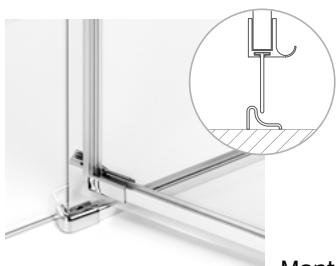

Montaż z listwą progową



Montaż bez listwy progowej

## PROFILE POSZERZAJĄCE

W przypadku, kiedy podane zakresy regulacji drzwi wewnątrz nie odpowiadają potrzebom Klienta, istnieje możliwość zastosowania profilu poszerzającego. **Profil umożliwia uzyskanie całkowitej szerokości drzwi wewnątrz o 1,5 cm większej od szerokości produktu standardowego.**



Listwa progowa oraz dodatkowa uszczelka znajdują się w zestawie z pozostałymi częściami kabiny prysznicowej. Użytkownik ma możliwość jej montażu w każdej chwili bez konieczności podejmowania decyzji w momencie zakupu.

Profil poszerzający				
Symbol	Wymiar	Opis	Kolor	Cena netto PLN
PP-0012	1,5 cm	po stronie uszczelki magn.	chrom	248

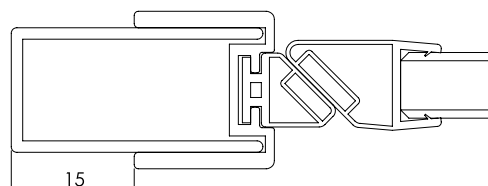

# NA WYMIAR

konfiguratorokabin.pl

Produkty tej serii wykonujemy także na indywidualne zamówienie. Stwórz produkt o niestandardowych wymiarach oraz kształcie. Szczegóły oferty znajdują się na stronach **36-41**.

## DOPASUJ WYMIARY



Istnieje możliwość zamówienia wybranego produktu w indywidualnej konfiguracji wymiarowej.

Zastosuj to rozwiązanie w konfiguracji online: [www.konfiguratorokabin.pl](http://www.konfiguratorokabin.pl)

## PERSONALIZUJ KSZTAŁT

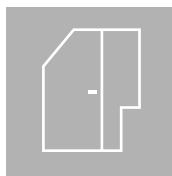

Chcesz maksymalnie zagospodarować przestrzeń łazienki, a jednocześnie stworzyć unikalną aranżację? Nie ograniczaj się do klasycznych rozwiązań i zaprojektuj spersonalizowany produkt. Realizację pozostaw nam!

Więcej informacji znajdziesz na stronie **38 katalogu**.

Zastosuj to rozwiązanie w konfiguracji online: [www.konfiguratorokabin.pl](http://www.konfiguratorokabin.pl)

## WYBIERZ WARIANT SZKŁA

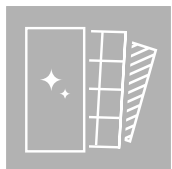

Istnieje możliwość zmiany szkła na inną grubość oraz wzór.

Więcej informacji znajdziesz na stronie **40 katalogu** oraz na [www.konfiguratorokabin.pl](http://www.konfiguratorokabin.pl)

## WIESZAK RELINGOWY

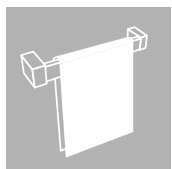

Produkty tej kolekcji mają możliwość montażu wieszaka relingowego w ramach zamówienia na wymiar.

Dostępne opcje konfiguracyjne szczegółowo opisujemy na stronie **44**.

## ZMODYFIKUJ GRUBOŚCI SZKŁA W KABINACH WALK-IN

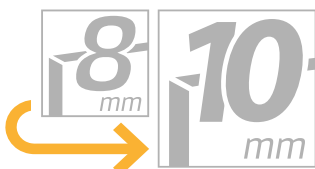

Produkty z tej serii posiadają możliwość modyfikacji grubości szkła. Szczegóły i wycena dostępne podczas konfiguracji online.

Cena podana w tabeli produktu odnosi się do rozwiązania standardowego określonego ikoną informacyjną.

\*W tej serii modyfikacja dostępna jest jedynie dla kabin typu **walk-in**

Zastosuj to rozwiązanie w konfiguracji online: [www.konfiguratorokabin.pl](http://www.konfiguratorokabin.pl)

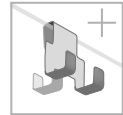
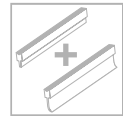
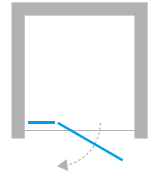

Informacje techniczne  
[techniczne.newtrends.pl/eventa](http://techniczne.newtrends.pl/eventa)

Wymiary rzeczywiste

Symbol	Wymiar	Drzwi	Cena netto PLN	A	B	W	H
EXK-0128	80x200	1L	3498	79-80,5	23,5	53	200
EXK-0129	80x200	1P	3498	79-80,5	23,5	53	200
EXK-0130	90x200	1L	3576	89-90,5	33,5	53	200
EXK-0131	90x200	1P	3576	89-90,5	33,5	53	200
EXK-0132	100x200	1L	3657	99-100,5	33,5	63	200
EXK-0133	100x200	1P	3657	99-100,5	33,5	63	200
EXK-0134	110x200	1L	3729	109-110,5	43,5	63	200
EXK-0135	110x200	1P	3729	109-110,5	43,5	63	200
EXK-0136	120x200	1L	3802	119-120,5	53,5	63	200
EXK-0137	120x200	1P	3802	119-120,5	53,5	63	200

Profil poszerzający

Symbol	Wymiar	Opis	Kolor	Cena netto PLN
PP-0012	1,5 cm	po stronie uszczelki magn.	chrom	265

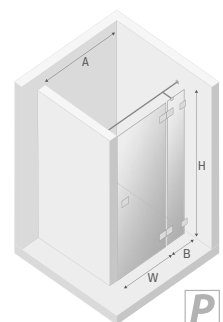
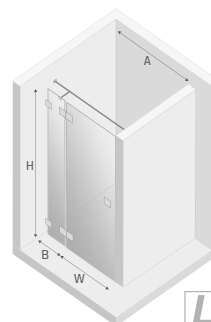

Jak mierzyć 33-34

brodziki 511-512, 515-525, 527-531

DRZWI WNEKOWE PLUS

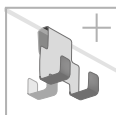
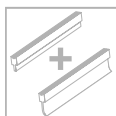
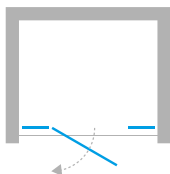

Informacje techniczne  
[techniczne.newtrendy.pl/eventa](http://techniczne.newtrendy.pl/eventa)



## Wymiary rzeczywiste

Symbol	Wymiar	Drzwi	Cena netto PLN	A	B	C	W	H
■ EXK-0144	110x200	1 L	4371	108,8-110,8	23,5	22	63	200
■ EXK-0145	110x200	1 P	4371	108,8-110,8	23,5	22	63	200
■ EXK-0146	130x200	1 L	4527	128,8-130,8	33,5	32	63	200
■ EXK-0147	130x200	1 P	4527	128,8-130,8	33,5	32	63	200
■ EXK-0148	150x200	1 L	4676	148,8-150,8	43,5	42	63	200
■ EXK-0149	150x200	1 P	4676	148,8-150,8	43,5	42	63	200
■ EXK-0150	170x200	1 L	4835	168,8-170,8	53,5	52	63	200
■ EXK-0151	170x200	1 P	4835	168,8-170,8	53,5	52	63	200

■ Produkt dostępny na zamówienie. Czas realizacji ok. 4 tygodni.

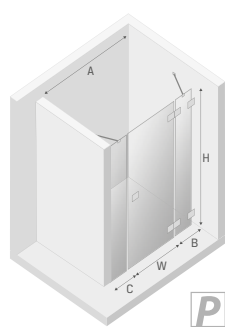
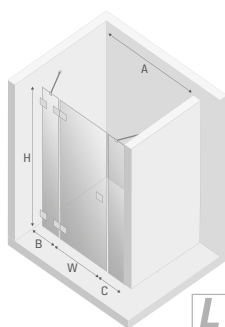



**Wymiary rzeczywiste**

do zewnętrznej krawędzi kostki przyściennej, wymiary do osi szyby str. 30-32

Symbol	Wymiar	Drzwi	Cena netto PLN	A	B	C	W	H
EXK-0128/EXK-0138	80x70x200	1L	4801	78,7-79,7	68,7-69,7	23,5	53	200
EXK-0128/EXK-0139	80x80x200	1L	4883	78,7-79,7	78,7-79,7	23,5	53	200
EXK-0128/EXK-0140	80x90x200	1L	4964	78,7-79,7	88,7-89,7	23,5	53	200
EXK-0128/EXK-0141	80x100x200	1L	5048	78,7-79,7	98,7-99,7	23,5	53	200
EXK-0128/EXK-0142	80x110x200	1L	5131	78,7-79,7	108,7-109,7	23,5	53	200
EXK-0128/EXK-0143	80x120x200	1L	5215	78,7-79,7	118,7-119,7	23,5	53	200
EXK-0130/EXK-0138	90x70x200	1L	4880	88,7-89,7	68,7-69,7	33,5	53	200
EXK-0130/EXK-0139	90x80x200	1L	4964	88,7-89,7	78,7-79,7	33,5	53	200
EXK-0130/EXK-0140	90x90x200	1L	5042	88,7-89,7	88,7-89,7	33,5	53	200
EXK-0130/EXK-0141	90x100x200	1L	5127	88,7-89,7	98,7-99,7	33,5	53	200
EXK-0130/EXK-0142	90x110x200	1L	5211	88,7-89,7	108,7-109,7	33,5	53	200
EXK-0130/EXK-0143	90x120x200	1L	5294	88,7-89,7	118,7-119,7	33,5	53	200
EXK-0132/EXK-0138	100x70x200	1L	4964	98,7-99,7	68,7-69,7	33,5	63	200
EXK-0132/EXK-0139	100x80x200	1L	5048	98,7-99,7	78,7-79,7	33,5	63	200
EXK-0132/EXK-0140	100x90x200	1L	5127	98,7-99,7	88,7-89,7	33,5	63	200
EXK-0132/EXK-0141	100x100x200	1L	5211	98,7-99,7	98,7-99,7	33,5	63	200
EXK-0132/EXK-0142	100x110x200	1L	5294	98,7-99,7	108,7-109,7	33,5	63	200
EXK-0132/EXK-0143	100x120x200	1L	5378	98,7-99,7	118,7-119,7	33,5	63	200
EXK-0134/EXK-0138	110x70x200	1L	5039	108,7-109,7	68,7-69,7	43,5	63	200
EXK-0134/EXK-0139	110x80x200	1L	5122	108,7-109,7	78,7-79,7	43,5	63	200
EXK-0134/EXK-0140	110x90x200	1L	5201	108,7-109,7	88,7-89,7	43,5	63	200
EXK-0134/EXK-0141	110x100x200	1L	5286	108,7-109,7	98,7-99,7	43,5	63	200
EXK-0134/EXK-0142	110x110x200	1L	5368	108,7-109,7	108,7-109,7	43,5	63	200
EXK-0134/EXK-0143	110x120x200	1L	5453	108,7-109,7	118,7-119,7	43,5	63	200
EXK-0136/EXK-0138	120x70x200	1L	5112	118,7-119,7	68,7-69,7	53,5	63	200
EXK-0136/EXK-0139	120x80x200	1L	5198	118,7-119,7	78,7-79,7	53,5	63	200
EXK-0136/EXK-0140	120x90x200	1L	5276	118,7-119,7	88,7-89,7	53,5	63	200
EXK-0136/EXK-0141	120x100x200	1L	5360	118,7-119,7	98,7-99,7	53,5	63	200
EXK-0136/EXK-0142	120x110x200	1L	5445	118,7-119,7	108,7-109,7	53,5	63	200
EXK-0136/EXK-0143	120x120x200	1L	5528	118,7-119,7	118,7-119,7	53,5	63	200

**UWAGA:** Dane w kolumnie Wymiar podano w kolejności drzwi x ścianka boczna x wysokość

Jak mierzyć 33-34

brodziki 511-512, 515-525, 527-531

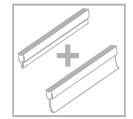
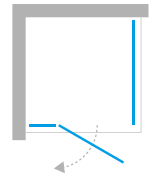

Informacje techniczne  
[techniczne.newtrendy.pl/eventa](http://techniczne.newtrendy.pl/eventa)

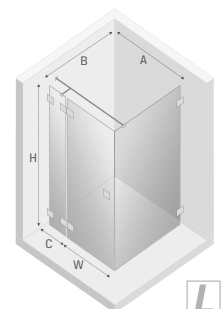

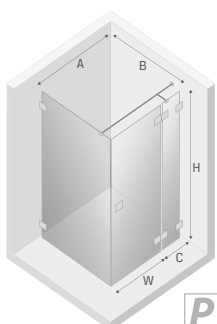
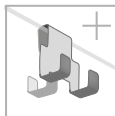
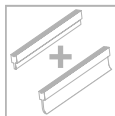
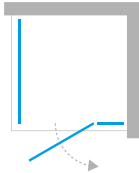

#### Wymiary rzeczywiste

do zewnętrznej krawędzi kostki przyściennej, wymiary do osi szyby str. 30-32

Symbol	Wymiar	Drzwi	Cena netto PLN	A	B	C	W	H
EXK-0129/EXK-0138	80x70x200	1 P	4801	78,7-79,7	68,7-69,7	23,5	53	200
EXK-0129/EXK-0139	80x80x200	1 P	4883	78,7-79,7	78,7-79,7	23,5	53	200
EXK-0129/EXK-0140	80x90x200	1 P	4964	78,7-79,7	88,7-89,7	23,5	53	200
EXK-0129/EXK-0141	80x100x200	1 P	5048	78,7-79,7	98,7-99,7	23,5	53	200
EXK-0129/EXK-0142	80x110x200	1 P	5131	78,7-79,7	108,7-109,7	23,5	53	200
EXK-0129/EXK-0143	80x120x200	1 P	5215	78,7-79,7	118,7-119,7	23,5	53	200
EXK-0131/EXK-0138	90x70x200	1 P	4880	88,7-89,7	68,7-69,7	33,5	53	200
EXK-0131/EXK-0139	90x80x200	1 P	4964	88,7-89,7	78,7-79,7	33,5	53	200
EXK-0131/EXK-0140	90x90x200	1 P	5042	88,7-89,7	88,7-89,7	33,5	53	200
EXK-0131/EXK-0141	90x100x200	1 P	5127	88,7-89,7	98,7-99,7	33,5	53	200
EXK-0131/EXK-0142	90x110x200	1 P	5211	88,7-89,7	108,7-109,7	33,5	53	200
EXK-0131/EXK-0143	90x120x200	1 P	5294	88,7-89,7	118,7-119,7	33,5	53	200
EXK-0133/EXK-0138	100x70x200	1 P	4964	98,7-99,7	68,7-69,7	33,5	63	200
EXK-0133/EXK-0139	100x80x200	1 P	5048	98,7-99,7	78,7-79,7	33,5	63	200
EXK-0133/EXK-0140	100x90x200	1 P	5127	98,7-99,7	88,7-89,7	33,5	63	200
EXK-0133/EXK-0141	100x100x200	1 P	5211	98,7-99,7	98,7-99,7	33,5	63	200
EXK-0133/EXK-0142	100x110x200	1 P	5294	98,7-99,7	108,7-109,7	33,5	63	200
EXK-0133/EXK-0143	100x120x200	1 P	5378	98,7-99,7	118,7-119,7	33,5	63	200
EXK-0135/EXK-0138	110x70x200	1 P	5039	108,7-109,7	68,7-69,7	43,5	63	200
EXK-0135/EXK-0139	110x80x200	1 P	5122	108,7-109,7	78,7-79,7	43,5	63	200
EXK-0135/EXK-0140	110x90x200	1 P	5201	108,7-109,7	88,7-89,7	43,5	63	200
EXK-0135/EXK-0141	110x100x200	1 P	5286	108,7-109,7	98,7-99,7	43,5	63	200
EXK-0135/EXK-0142	110x110x200	1 P	5368	108,7-109,7	108,7-109,7	43,5	63	200
EXK-0135/EXK-0143	110x120x200	1 P	5453	108,7-109,7	118,7-119,7	43,5	63	200
EXK-0137/EXK-0138	120x70x200	1 P	5112	118,7-119,7	68,7-69,7	53,5	63	200
EXK-0137/EXK-0139	120x80x200	1 P	5198	118,7-119,7	78,7-79,7	53,5	63	200
EXK-0137/EXK-0140	120x90x200	1 P	5276	118,7-119,7	88,7-89,7	53,5	63	200
EXK-0137/EXK-0141	120x100x200	1 P	5360	118,7-119,7	98,7-99,7	53,5	63	200
EXK-0137/EXK-0142	120x110x200	1 P	5445	118,7-119,7	108,7-109,7	53,5	63	200
EXK-0137/EXK-0143	120x120x200	1 P	5528	118,7-119,7	118,7-119,7	53,5	63	200

UWAGA: Dane w kolumnie Wymiar podano w kolejności drzwi x ścianka boczna x wysokość





**Wymiary rzeczywiste**

do zewnętrznej krawędzi kostki przyściennej, wymiary do osi szyby str. 30-32

Symbol	Wymiar	Drzwi	Cena netto PLN	A	B	C	D	E	F	W	H
EKK-0128/EKK-0129	80x80x200	2	6476	78,7-79,7	78,7-79,7	23,5	53	53	23,5	75	200
EKK-0128/EKK-0131	80x90x200	2	6555	78,7-79,7	88,7-89,7	23,5	53	53	33,5	75	200
EKK-0128/EKK-0133	80x100x200	2	6638	78,7-79,7	98,7-99,7	23,5	53	63	33,5	82	200
EKK-0128/EKK-0135	80x110x200	2	6713	78,7-79,7	108,7-109,7	23,5	53	63	43,5	82	200
EKK-0128/EKK-0137	80x120x200	2	6788	78,7-79,7	118,7-119,7	23,5	53	63	53,5	82	200
EKK-0130/EKK-0129	90x80x200	2	6555	88,7-89,7	78,7-79,7	33,5	53	53	23,5	75	200
EKK-0130/EKK-0131	90x90x200	2	6635	88,7-89,7	88,7-89,7	33,5	53	53	33,5	75	200
EKK-0130/EKK-0133	90x100x200	2	6717	88,7-89,7	98,7-99,7	33,5	53	63	33,5	82	200
EKK-0130/EKK-0135	90x110x200	2	6793	88,7-89,7	108,7-109,7	33,5	53	63	43,5	82	200
EKK-0130/EKK-0137	90x120x200	2	6868	88,7-89,7	118,7-119,7	33,5	53	63	53,5	82	200
EKK-0132/EKK-0129	100x80x200	2	6638	98,7-99,7	78,7-79,7	33,5	63	53	23,5	82	200
EKK-0132/EKK-0131	100x90x200	2	6717	98,7-99,7	88,7-89,7	33,5	63	53	33,5	82	200
EKK-0132/EKK-0133	100x100x200	2	6802	98,7-99,7	98,7-99,7	33,5	63	63	33,5	89	200
EKK-0132/EKK-0135	100x110x200	2	6876	98,7-99,7	108,7-109,7	33,5	63	63	43,5	89	200
EKK-0132/EKK-0137	100x120x200	2	6952	98,7-99,7	118,7-119,7	33,5	63	63	53,5	89	200
EKK-0134/EKK-0129	110x80x200	2	6713	108,7-109,7	78,7-79,7	43,5	63	53	23,5	82	200
EKK-0134/EKK-0131	110x90x200	2	6793	108,7-109,7	88,7-89,7	43,5	63	53	33,5	82	200
EKK-0134/EKK-0133	110x100x200	2	6876	108,7-109,7	98,7-99,7	43,5	63	63	33,5	89	200
EKK-0134/EKK-0135	110x110x200	2	6952	108,7-109,7	108,7-109,7	43,5	63	63	43,5	89	200
EKK-0134/EKK-0137	110x120x200	2	7027	108,7-109,7	118,7-119,7	43,5	63	63	53,5	89	200
EKK-0136/EKK-0129	120x80x200	2	6788	118,7-119,7	78,7-79,7	53,5	63	53	23,5	82	200
EKK-0136/EKK-0131	120x90x200	2	6868	118,7-119,7	88,7-89,7	53,5	63	53	33,5	82	200
EKK-0136/EKK-0133	120x100x200	2	6952	118,7-119,7	98,7-99,7	53,5	63	63	33,5	89	200
EKK-0136/EKK-0135	120x110x200	2	7027	118,7-119,7	108,7-109,7	53,5	63	63	43,5	89	200
EKK-0136/EKK-0137	120x120x200	2	7102	118,7-119,7	118,7-119,7	53,5	63	63	53,5	89	200

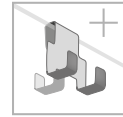
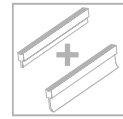
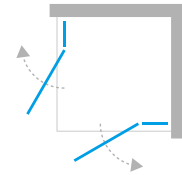

Informacje techniczne  
[techniczne.newtrendy.pl/eventa](http://techniczne.newtrendy.pl/eventa)

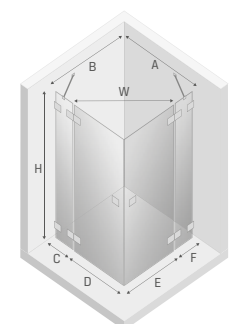

**UWAGA:** Dane w kolumnie Wymiar podano w kolejności drzwi L x drzwi P x wysokość

Jak mierzyć 33-34 brodziki 511-512, 515-525, 527-531

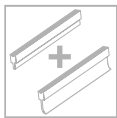
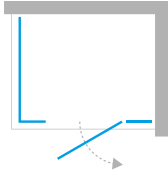

#### Wymiary rzeczywiste

do zewnętrznej krawędzi kostki przyściennej, wymiary do osi szyby str. 30-32

Symbol	Wymiar	Drzwi	Cena netto PLN	A	B	C	D	W	H
■ EXK-0152	110x80x200	1 L	<b>6312</b>	110,3-111,3	78,7-79,7	23,5	23	63	200
■ EXK-0153	110x80x200	1 P	<b>6312</b>	110,3-111,3	78,7-79,7	23,5	23	63	200
■ EXK-0154	130x80x200	1 L	<b>6471</b>	130,3-131,3	78,7-79,7	33,5	32	63	200
■ EXK-0155	130x80x200	1 P	<b>6471</b>	130,3-131,3	78,7-79,7	33,5	32	63	200
■ EXK-0156	150x80x200	1 L	<b>6625</b>	150,3-151,3	78,7-79,7	43,5	43	63	200
■ EXK-0157	150x80x200	1 P	<b>6625</b>	150,3-151,3	78,7-79,7	43,5	43	63	200
■ EXK-0158	110x90x200	1 L	<b>6398</b>	110,3-111,3	88,7-89,7	23,5	23	63	200
■ EXK-0159	110x90x200	1 P	<b>6398</b>	110,3-111,3	88,7-89,7	23,5	23	63	200
■ EXK-0160	130x90x200	1 L	<b>6555</b>	130,3-131,3	88,7-89,7	33,5	32	63	200
■ EXK-0161	130x90x200	1 P	<b>6555</b>	130,3-131,3	88,7-89,7	33,5	32	63	200
■ EXK-0162	150x90x200	1 L	<b>6709</b>	150,3-151,3	88,7-89,7	43,5	43	63	200
■ EXK-0163	150x90x200	1 P	<b>6709</b>	150,3-151,3	88,7-89,7	43,5	43	63	200
■ EXK-0164	110x100x200	1 L	<b>6480</b>	110,3-111,3	98,7-99,7	23,5	23	63	200
■ EXK-0165	110x100x200	1 P	<b>6480</b>	110,3-111,3	98,7-99,7	23,5	23	63	200
■ EXK-0166	130x100x200	1 L	<b>6638</b>	130,3-131,3	98,7-99,7	33,5	32	63	200
■ EXK-0167	130x100x200	1 P	<b>6638</b>	130,3-131,3	98,7-99,7	33,5	32	63	200
■ EXK-0168	150x100x200	1 L	<b>6793</b>	150,3-151,3	98,7-99,7	43,5	43	63	200
■ EXK-0169	150x100x200	1 P	<b>6793</b>	150,3-151,3	98,7-99,7	43,5	43	63	200

■ Produkt dostępny na zamówienie. Czas realizacji ok. 4 tygodni.

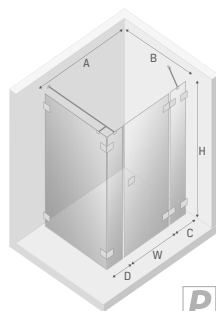
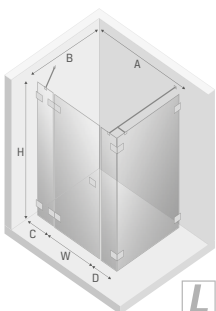

UWAGA: Dane w kolumnie Wymiar podano w kolejności drzwi x ścianka boczna x wysokość

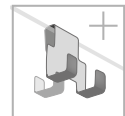
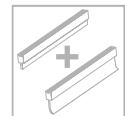
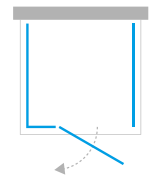

Informacje techniczne  
[techniczne.newtrendy.pl/eventa](http://techniczne.newtrendy.pl/eventa)

**Wymiary rzeczywiste**  
 do zewnętrznej krawędzi kostki przyściennej, wymiary do osi szyby str. 30-32

Symbol	Wymiar	Drzwi	Cena netto PLN	A	B	C	W	H
EKK-0170	80x80x200	1 L	6829	80,2	78,7-79,7	23	53	200
EKK-0171	80x80x200	1 P	6829	80,2	78,7-79,7	23	53	200
EKK-0172	80x90x200	1 L	6991	80,2	88,7-89,7	23	53	200
EKK-0173	80x90x200	1 P	6991	80,2	88,7-89,7	23	53	200
EKK-0174	80x100x200	1 L	7158	80,2	98,7-99,7	23	53	200
EKK-0175	80x100x200	1 P	7158	80,2	98,7-99,7	23	53	200
EKK-0176	90x80x200	1 L	6908	90,2	78,7-79,7	33	53	200
EKK-0177	90x80x200	1 P	6908	90,2	78,7-79,7	33	53	200
EKK-0178	90x90x200	1 L	7071	90,2	88,7-89,7	33	53	200
EKK-0179	90x90x200	1 P	7071	90,2	88,7-89,7	33	53	200
EKK-0180	90x100x200	1 L	7237	90,2	98,7-99,7	33	53	200
EKK-0181	90x100x200	1 P	7237	90,2	98,7-99,7	33	53	200
EKK-0182	100x80x200	1 L	6991	100,2	78,7-79,7	33	63	200
EKK-0183	100x80x200	1 P	6991	100,2	78,7-79,7	33	63	200
EKK-0184	100x90x200	1 L	7155	100,2	88,7-89,7	33	63	200
EKK-0185	100x90x200	1 P	7155	100,2	88,7-89,7	33	63	200
EKK-0186	100x100x200	1 L	7322	100,2	98,7-99,7	33	63	200
EKK-0187	100x100x200	1 P	7322	100,2	98,7-99,7	33	63	200
EKK-0188	120x80x200	1 L	7141	120,2	78,7-79,7	53	63	200
EKK-0189	120x80x200	1 P	7141	120,2	78,7-79,7	53	63	200
EKK-0190	120x90x200	1 L	7305	120,2	88,7-89,7	53	63	200
EKK-0191	120x90x200	1 P	7305	120,2	88,7-89,7	53	63	200
EKK-0192	120x100x200	1 L	7472	120,2	98,7-99,7	53	63	200
EKK-0193	120x100x200	1 P	7472	120,2	98,7-99,7	53	63	200

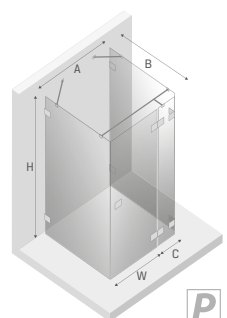
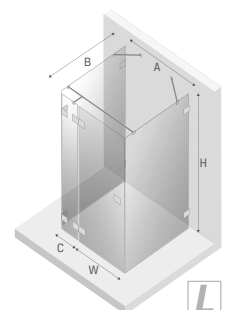

**UWAGA:** Dane w kolumnie Wymiar podano w kolejności drzwi x ścianka boczna x wysokość

Jak mierzyć 33-34

brodziki 511-512, 515-525, 527-531

KABINY PRZYŚCIENNE

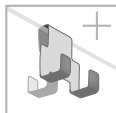
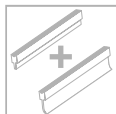
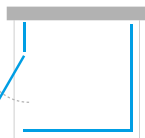

Informacje techniczne  
techniczne.newtrendy.pl/eventa



#### Wymiary rzeczywiste

do zewnętrznej krawędzi kostki przyściennej, wymiary do osi szyby str. 30-32

Symbol	Wymiar	Drzwi	Cena netto PLN	A	B	C	W	H
EXK-0194	80x80x200	1 L	6682	78,7-79,7	80,1	23,5	53	200
EXK-0195	80x80x200	1 P	6682	78,7-79,7	80,1	23,5	53	200
EXK-0196	90x80x200	1 L	6847	88,7-89,7	80,1	33,5	53	200
EXK-0197	90x80x200	1 P	6847	88,7-89,7	80,1	33,5	53	200
EXK-0198	100x80x200	1 L	7014	98,7-99,7	80,1	33,5	63	200
EXK-0199	100x80x200	1 P	7014	98,7-99,7	80,1	33,5	63	200
EXK-0200	80x90x200	1 L	6762	78,7-79,7	90,1	23,5	53	200
EXK-0201	80x90x200	1 P	6762	78,7-79,7	90,1	23,5	53	200
EXK-0202	90x90x200	1 L	6925	88,7-89,7	90,1	33,5	53	200
EXK-0203	90x90x200	1 P	6925	88,7-89,7	90,1	33,5	53	200
EXK-0204	100x90x200	1 L	7093	98,7-99,7	90,1	33,5	63	200
EXK-0205	100x90x200	1 P	7093	98,7-99,7	90,1	33,5	63	200
EXK-0206	80x100x200	1 L	6847	78,7-79,7	100,1	23,5	53	200
EXK-0207	80x100x200	1 P	6847	78,7-79,7	100,1	23,5	53	200
EXK-0208	90x100x200	1 L	7010	88,7-89,7	100,1	33,5	53	200
EXK-0209	90x100x200	1 P	7010	88,7-89,7	100,1	33,5	53	200
EXK-0210	100x100x200	1 L	7176	98,7-99,7	100,1	33,5	63	200
EXK-0211	100x100x200	1 P	7176	98,7-99,7	100,1	33,5	63	200

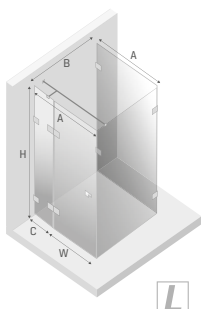

L

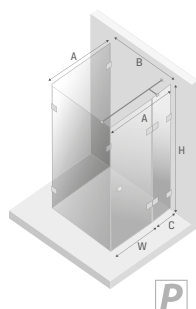

P

UWAGA: Dane w kolumnie Wymiar podano w kolejności drzwi x ścianka boczna x wysokość

511-512, 515-525, 527-531

Jak mierzyć 33-34

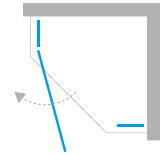

KABINY PIĘCIOKĄTNE

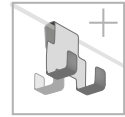
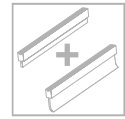
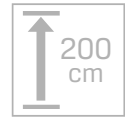
 Informacje techniczne  
[techniczne.newtrends.pl/eventa](http://techniczne.newtrends.pl/eventa)

**Wymiary rzeczywiste**  
 do zewnętrznej krawędzi kostki przysiennej, wymiary do osi szyby str. 30-32

Symbol	Wymiar	Drzwi	Cena netto PLN	A	B	C	W	H
EKK-0289	90x90x200	1 L	4812	89,2 - 90,2	89,2 - 90,2	42,5	63	200
EKK-0290	90x90x200	1 P	4812	89,2 - 90,2	89,2 - 90,2	42,5	63	200

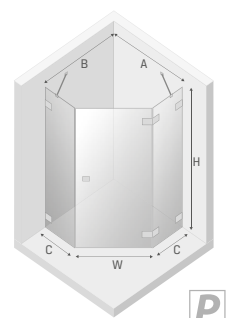
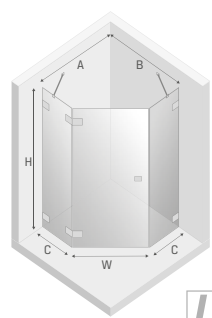

KABINY WALK IN



Informacje techniczne  
techniczne.newtrendy.pl/eventa



#### Wymiary rzeczywiste

do zewnętrznej krawędzi kostki przyściennej, wymiary do osi szyby str. 30-32

Symbol	Wymiar	Cena netto PLN	A	B	H
EXK-1891	50x200	1887	45,7 - 46,7	max 120	200
EXK-1892	60x200	1955	55,7 - 56,7	max 120	200
EXK-0212	70x200	2021	65,7 - 66,7	max 120	200
EXK-0213	80x200	2088	75,7 - 76,7	max 120	200
EXK-0214	90x200	2144	85,7 - 86,7	max 120	200
EXK-0215	100x200	2260	95,7 - 96,7	max 120	200
EXK-0216	110x200	2379	105,7 - 106,7	max 120	200
EXK-0217	120x200	2506	115,7 - 116,7	max 120	200
EXK-1893	130x200	2688	125,7 - 126,7	max 120	200
EXK-0218	140x200	2879	135,7 - 136,7	max 120	200
EXK-1894	150x200	3070	145,7 - 146,7	max 120	200
EXK-1895	160x200	3259	155,7 - 156,7	max 120	200

- Produkt dostępny na zamówienie. Czas realizacji ok. 4 tygodni.

Wskazówki dot. montażu

$b = 2 \text{ cm}$   
 $X2 = B - b$

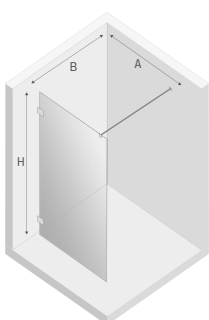
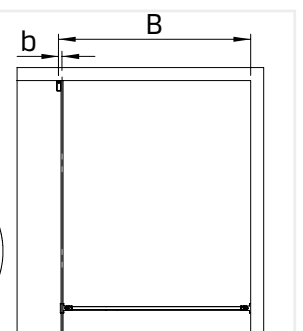
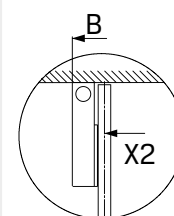

brodziki 511-512, 515-525, 527-531

Jak mierzyć 33-34

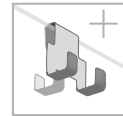
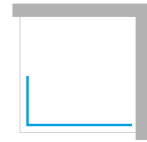

Informacje techniczne  
[techniczne.newtrendy.pl/eventa](http://techniczne.newtrendy.pl/eventa)

**Wymiary rzeczywiste**  
 do zewnętrznej krawędzi kostki przyściennej, wymiary do osi szyby str. 30-32

Symbol	Wymiar	Cena netto PLN	A	B	C	H
<b>Ścianka 1</b>						
EXK-1896	50x200	2067	48,7 - 49,7	-	-	200
EXK-1897	60x200	2137	58,7 - 59,7	-	-	200
EXK-0219	70x200	2205	68,7 - 69,7	-	-	200
EXK-0220	80x200	2274	78,7 - 79,7	-	-	200
EXK-0221	90x200	2390	88,7 - 89,7	-	-	200
EXK-0222	100x200	2518	98,7 - 99,7	-	-	200
EXK-0223	110x200	2646	108,7 - 109,7	-	-	200
EXK-0224	120x200	2776	118,7 - 119,7	-	-	200
EXK-1898	130x200	2902	128,7 - 129,7	-	-	200
EXK-0225	140x200	3021	138,7 - 139,7	-	-	200
EXK-1899	150x200	3146	148,7 - 149,7	-	-	200
EXK-1900	160x200	3274	158,7 - 159,7	-	-	200
<b>Ścianka 2</b>						
EXK-0226	23x200	942	-	max 140	22,6	200
EXK-0227	33x200	1074	-	max 150	32,6	200
EXK-0228	43x200	1190	-	max 160	42,6	200

**UWAGA:** Składając zamówienie, należy podać symbole wszystkich elementów składowych produktu.

■ Produkt dostępny na zamówienie. Czas realizacji ok. 4 tygodni.

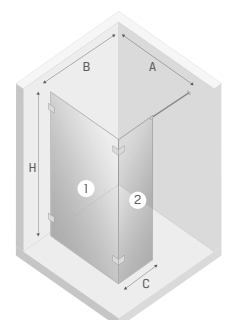
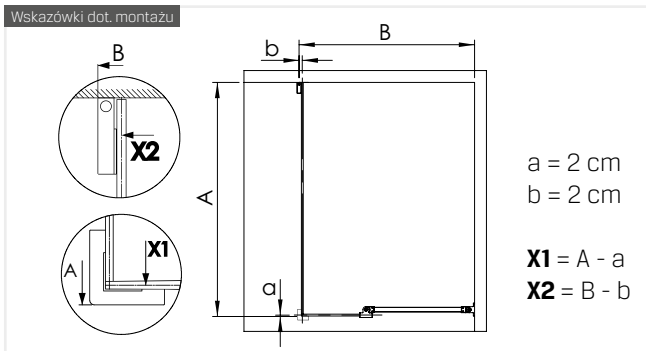

Jak mierzyć 33-34

brodziki 511-512, 515-525, 527-531

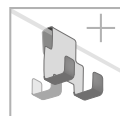
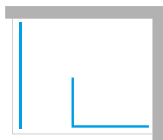
**Wymiary rzeczywiste**

do zewnętrznej krawędzi kostki przysiennej, wymiary do osi szczyby str. 30-32

Symbol	Wymiar	Cena netto PLN	A	B	C	D	H
<b>Ścianka 1</b>							
■ EXK-0219	70x200	2205	68,7 - 69,7	-	-	-	200
■ EXK-0220	80x200	2274	78,7 - 79,7	-	-	-	200
■ EXK-0221	90x200	2390	88,7 - 89,7	-	-	-	200
■ EXK-0222	100x200	2518	98,7 - 99,7	-	-	-	200
■ EXK-0223	110x200	2646	108,7 - 109,7	-	-	-	200
■ EXK-0224	120x200	2776	118,7 - 119,7	-	-	-	200
■ EXK-0225	140x200	3021	138,7 - 139,7	-	-	-	200
<b>Ścianka 2</b>							
■ EXK-0212	70x200	2021	-	65,7 - 66,7	-	-	200
■ EXK-0213	80x200	2088	-	75,7 - 76,7	-	-	200
■ EXK-0214	90x200	2144	-	85,7 - 86,7	-	-	200
■ EXK-0215	100x200	2260	-	95,7 - 96,7	-	-	200
■ EXK-0216	110x200	2379	-	105,7 - 106,7	-	-	200
■ EXK-0217	120x200	2506	-	115,7 - 116,7	-	-	200
■ EXK-0218	140x200	2879	-	135,7 - 136,7	-	-	200
<b>Ścianka 3</b>							
■ EXK-0226	23x200	942	-	-	22,6	max 140	200
■ EXK-0227	33x200	1074	-	-	32,6	max 150	200
■ EXK-0228	43x200	1190	-	-	42,6	max 160	200

**UWAGA:** Składając zamówienie, należy podać symbole wszystkich elementów składowych produktu.

- Produkt dostępny na zamówienie. Czas realizacji ok. 4 tygodni.

Wskazówki dot. montażu

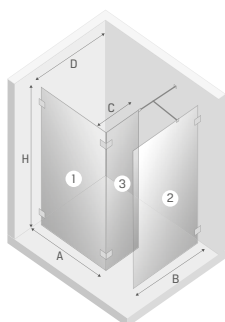
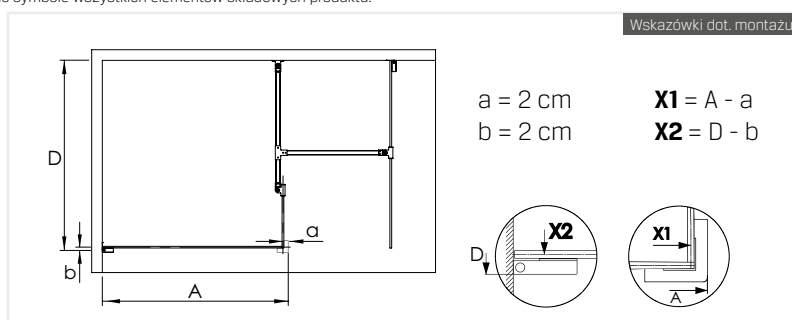



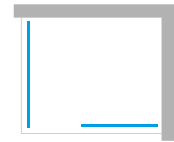

KABINY WALK IN

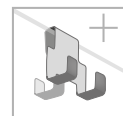

Informacje techniczne  
[techniczne.newtrendy.pl/eventa](http://techniczne.newtrendy.pl/eventa)

**Wymiary rzeczywiste**

do zewnętrznej krawędzi kostki przyściennej, wymiary do osi szyby str. 30-32

Symbol	Wymiar	Cena netto PLN	A	B	C	D	W	H
EKK-0229	120x80x200	3782	119-120	75,7 - 76,7	max 120	65,7 - 66,7	51	200
EKK-0230	130x80x200	3849	129-130	75,7 - 76,7	max 120	75,7 - 76,7	51	200
EKK-0231	140x80x200	3973	139-140	75,7 - 76,7	max 120	85,7 - 86,7	51	200
EKK-0232	150x80x200	4091	149-150	75,7 - 76,7	max 120	95,7 - 96,7	51	200
EKK-0233	160x80x200	4221	159-160	75,7 - 76,7	max 120	105,7 - 106,7	51	200
EKK-0234	120x90x200	3902	119-120	85,7 - 86,7	max 120	65,7 - 66,7	51	200
EKK-0235	130x90x200	3975	129-130	85,7 - 86,7	max 120	75,7 - 76,7	51	200
EKK-0236	140x90x200	4091	139-140	85,7 - 86,7	max 120	85,7 - 86,7	51	200
EKK-0237	150x90x200	4221	149-150	85,7 - 86,7	max 120	95,7 - 96,7	51	200
EKK-0238	160x90x200	4345	159-160	85,7 - 86,7	max 120	105,7 - 106,7	51	200
EKK-0239	120x100x200	3975	119-120	95,7 - 96,7	max 120	65,7 - 66,7	51	200
EKK-0240	130x100x200	4096	129-130	95,7 - 96,7	max 120	75,7 - 76,7	51	200
EKK-0241	140x100x200	4216	139-140	95,7 - 96,7	max 120	85,7 - 86,7	51	200
EKK-0242	150x100x200	4347	149-150	95,7 - 96,7	max 120	95,7 - 96,7	51	200
EKK-0243	160x100x200	4412	159-160	95,7 - 96,7	max 120	105,7 - 106,7	51	200

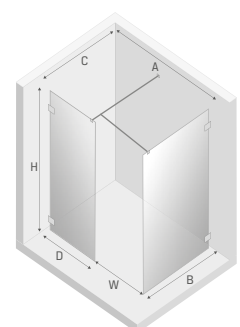
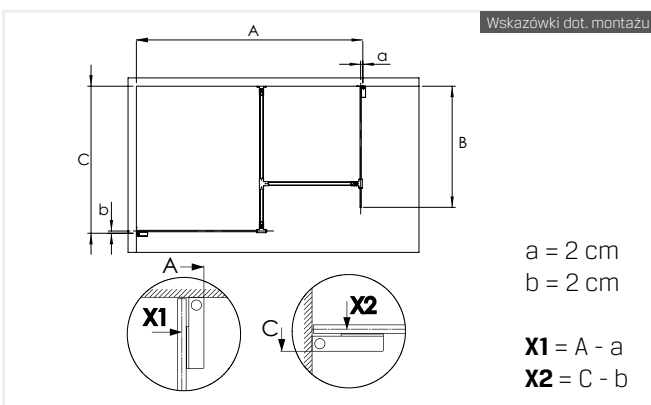



#### **FINEZJA I LUKSUS W TWOJEJ ŁAZIENCIE**

Avexa urzeka efektowną formą wykończenia. To kompozycja dużych przeszkleń z subtelnymi, chromowanymi detalami. Dzięki nim łazienka prezentuje się sztywnie i okazale. Kolekcja daje możliwość dowolnej personalizacji, co sprawia, że produkty mogą być dopasowane do najbardziej wymagających wnętrz.



**AVEXA**

**AVEXA**

Informacje techniczne  
[techniczne.newtrendy.pl/avexa](http://techniczne.newtrendy.pl/avexa)



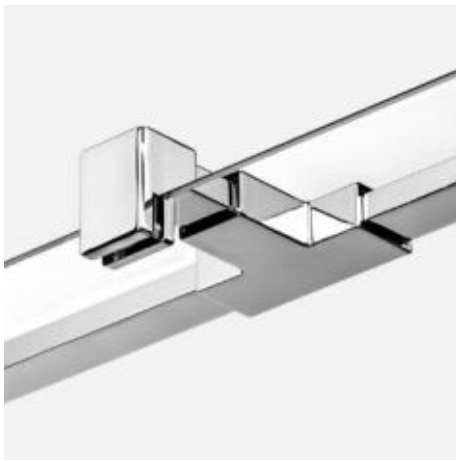

### Trwałość i stabilność

Wsporniki wykonane z wysokiej jakości metalu doskonale stabilizują całość konstrukcji. Powierzchnia detali posiada gładką i twardą fakturę, odporną na zarysowania.



### Estetyczna i funkcjonalna rynienka

Zapobiega ściekaniu wody z drzwi kabiny na podłogę. Rynienka jest estetyczną listwą montowaną na dolnej krawędzi drzwi kabiny.



### Minimalistyczne wzornictwo

Kostka spełnia podwójną funkcję. Z jednej strony zwiększa stabilność kabiny, natomiast z drugiej stanowi elegancki akcent w dekoracji łazienki. Detal wykonany jest z metalu, co zapewnia jego wieloletnią trwałość.



### Ergonomia i styl

Obustronny uchwyt, wykonany z wysokiej jakości metalu, pozwala na komfortowe użytkowanie produktu. Zarówno wejście, jak i wyjście ze strefy prysznica jest wygodne i bezproblemowe. Kolekcja Avexa charakteryzuje się detalami polerowanymi, o wykończeniu w połysku.



### Zawias z funkcją unoszenia

Produkty wyposażone są w zawiasy z funkcją unoszenia. Oznacza to, że drzwi podnoszą się w trakcie ich otwierania i zamykania. Dzięki temu uszczelka, znajdująca się na ich dolnej krawędzi, nie trze o podłogę w trakcie ich pracy. Rozwiązanie nie tylko ułatwia korzystanie z produktu, ale przedłuża również trwałość samej uszczelki. Zawias wykonany jest z metalu, co zapewnia jego wieloletnią trwałość.



### Zawias zlicowany z taflą szkła

Zawiasy zlicowane z taflą szkła dopełniają eleganckie wzornictwo obu kolekcji. Gładka, jednolita powierzchnia wewnątrz szyby ułatwia utrzymanie jej w czystości. Elementy maskujące mocowanie zawiasów posiadają taką samą kolorystykę, jak pozostałe detale.

## MONTAŻ Z PROFILEM PRZYŚCIENNYM LUB BEZ



Dla elementów stałych możliwość montażu bez użycia profilu przyściennego. Tylko w przypadku idealnie prostych ścian.



Dla elementów stałych możliwość montażu z profilem przyściennym, niwelującym krzywizny ściany do ok. 10 mm.



**Profil przyścienny w wersjach ze szkłem grubości 6 i 8 mm znajduje się w zestawie.**  
Klient może podjąć decyzję o jego zastosowaniu w trakcie montażu.

## MONTAŻ Z LISTWĄ PROGOWĄ LUB BEZ

Listwa progowa kabiny prysznicowej jest elementem pomocnym w zachowaniu lepszej szczelności, jednak jej montaż nie jest koniecznością. Decydując się na wariant montażu bez listwy należy zastosować dolną uszczelkę drzwi z przedłużonym listkiem, aby pomiędzy drzwiami a podłogą nie pozostała szczelina.

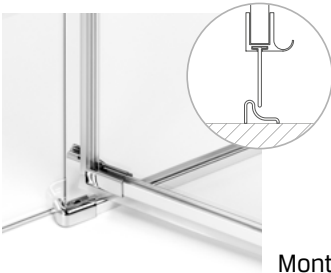

Montaż z listwą progową

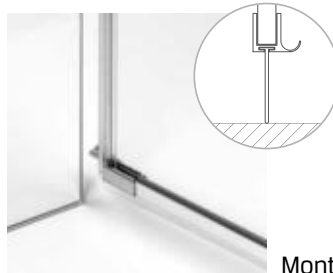

Montaż bez listwy progowej

## PROFILE POSZERZAJĄCE

W przypadku, kiedy podane zakresy regulacji drzwi wnekowych nie odpowiadają potrzebom Klienta, istnieje możliwość zastosowania profilu poszerzającego. **Profil umożliwia uzyskanie całkowitej szerokości drzwi wnekowych o 1,5 cm większej od szerokości produktu standardowego.**



Listwa progowa oraz dodatkowa uszczelka **znajdują się w zestawie z pozostałymi częściami kabiny prysznicowej.** Użytkownik ma możliwość jej montażu w każdej chwili bez konieczności podejmowania decyzji w momencie zakupu.

Profil poszerzający			
Symbol	Wymiar	Opis	Cena netto PLN
PP-0012	1,5 cm	po stronie uszczelki magn.	265

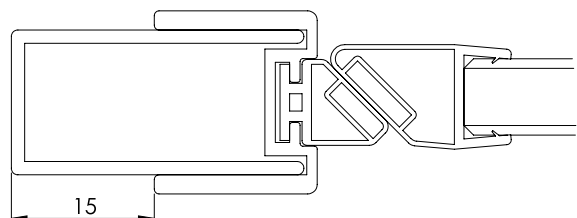

# NA WYMIAR

konfiguratorokabin.pl

Produkty tej serii wykonujemy także na indywidualne zamówienie. Stwórz produkt o niestandardowych wymiarach, kształcie oraz kolorystyce. Szczegóły oferty znajdują się na stronach **36-41**.

## DOPASUJ WYMIARY



Istnieje możliwość zamówienia wybranego produktu w indywidualnej konfiguracji wymiarowej.

Zastosuj to rozwiązanie w konfiguracji online: [www.konfiguratorokabin.pl](http://www.konfiguratorokabin.pl)

## PERSONALIZUJ KSZTAŁT

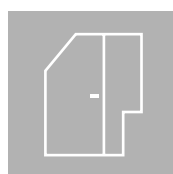

Chcesz maksymalnie zagospodarować przestrzeń łazienki, a jednocześnie stworzyć unikalną aranżację? Nie ograniczaj się do klasycznych rozwiązań i zaprojektuj spersonalizowany produkt. Realizację pozostaw nam!

Więcej informacji znajdziesz na stronie **38 katalogu**.

Zastosuj to rozwiązanie w konfiguracji online: [www.konfiguratorokabin.pl](http://www.konfiguratorokabin.pl)

## ZMIEŃ KOLORY OKUĆ



Produkty z tej serii dostępne są w wielu wariantach kolorystycznych okuć.

Więcej informacji znajdziesz na stronach **45-47 katalogu** oraz na [www.konfiguratorokabin.pl](http://www.konfiguratorokabin.pl)

## WYBIERZ WARIANT SZKŁA



Istnieje możliwość zmiany szkła na inną grubość oraz wzór.

Więcej informacji znajdziesz na stronie **40 katalogu** oraz na [www.konfiguratorokabin.pl](http://www.konfiguratorokabin.pl)

## WIESZAK RELINGOWY

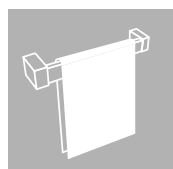

Produkty tej kolekcji mają możliwość montażu wieszaka relingowego także w ramach zamówienia na wymiar.

Dostępne opcje konfiguracyjne szczegółowo opisujemy na stronie **44**.

## ZMODYFIKUJ GRUBOŚCI SZKŁA W KABINACH WALK-IN

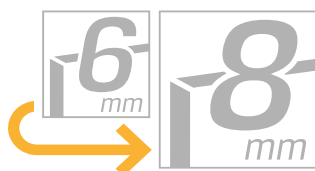

Produkty z tej serii posiadają możliwość modyfikacji grubości szkła. Szczegóły i wycena dostępne podczas konfiguracji online.

Cena podana w tabeli produktu odnosi się do rozwiązania standardowego określonego ikoną informacyjną.

Zastosuj to rozwiązanie w konfiguracji online: [www.konfiguratorokabin.pl](http://www.konfiguratorokabin.pl)

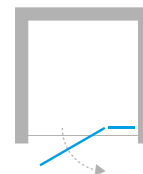
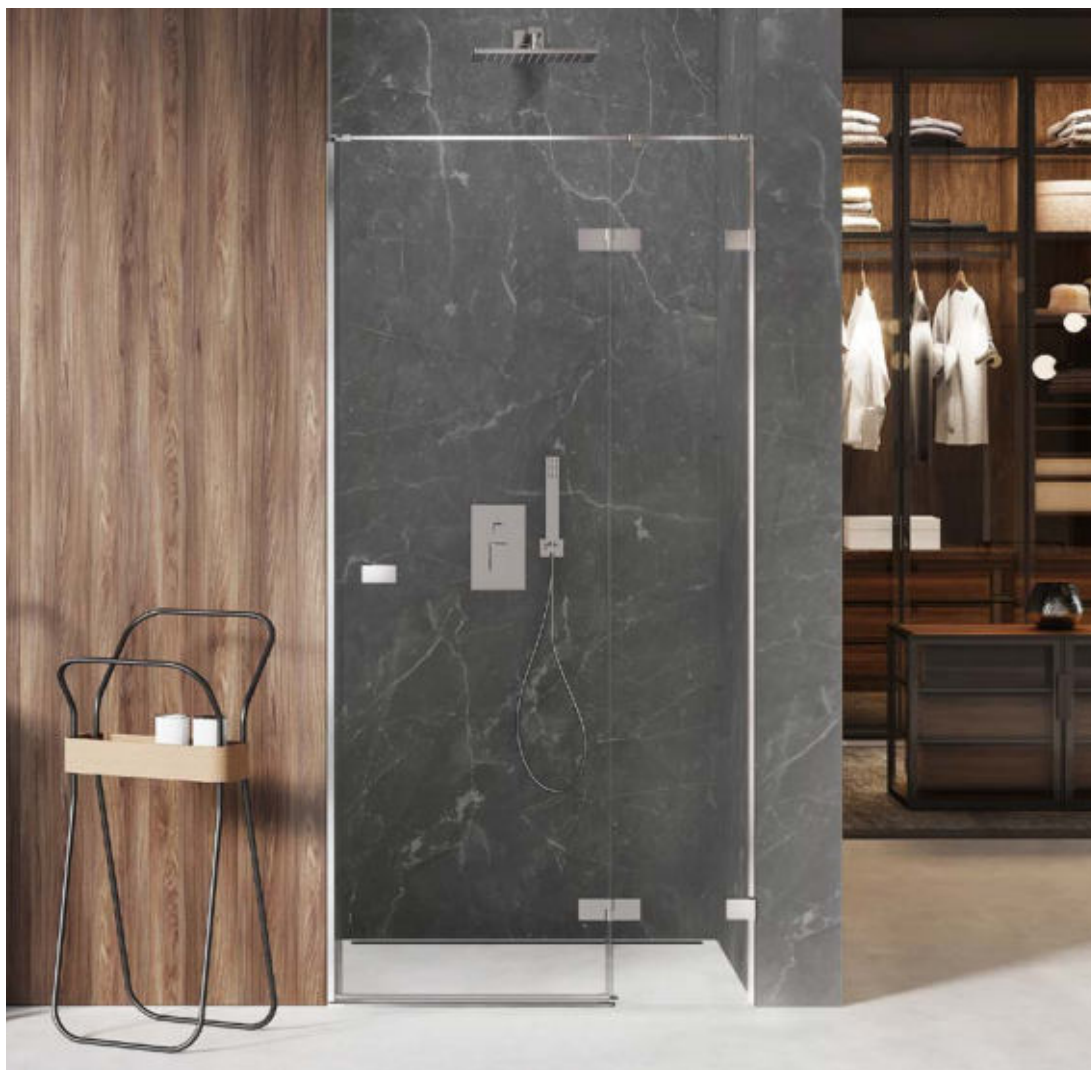

DRZWI WNEKOWE

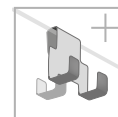
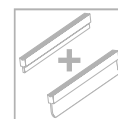

Informacje techniczne  
[techniczne.newtrendy.pl/avexa](http://techniczne.newtrendy.pl/avexa)

Wymiary rzeczywiste

Symbol	Wymiar	Drzwi	Cena netto PLN	A	B	W	H
EXK-1441	80x200	1 L	2568	79-80,5	23,5	53	200
EXK-1442	80x200	1 P	2568	79-80,5	23,5	53	200
EXK-1443	90x200	1 L	2619	89-90,5	33,5	53	200
EXK-1444	90x200	1 P	2619	89-90,5	33,5	53	200
EXK-1445	100x200	1 L	2727	99-100,5	33,5	63	200
EXK-1446	100x200	1 P	2727	99-100,5	33,5	63	200
EXK-1447	110x200	1 L	2777	109-110,5	43,5	63	200
EXK-1448	110x200	1 P	2777	109-110,5	43,5	63	200
EXK-1449	120x200	1 L	2828	119-120,5	53,5	63	200
EXK-1450	120x200	1 P	2828	119-120,5	53,5	63	200
■ EXK-1451	130x200	1 L	2935	129-130,5	63,5	63	200
■ EXK-1452	130x200	1 P	2935	129-130,5	63,5	63	200
■ EXK-1453	140x200	1 L	2981	139-140,5	73,5	63	200
■ EXK-1454	140x200	1 P	2981	139-140,5	73,5	63	200

■ Produkt dostępny na zamówienie. Czas realizacji ok. 2 tygodnie.

Profil poszerzający

Symbol	Wymiar	Opis	Kolor	Cena netto PLN
PP-0012	1,5 cm	po stronie uszczelki magn.	chrom	265

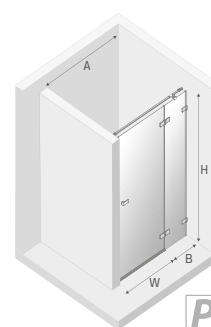
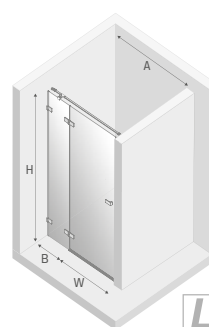

Jak mierzyć 33-34

brodziki 511-512, 515-525, 527-531

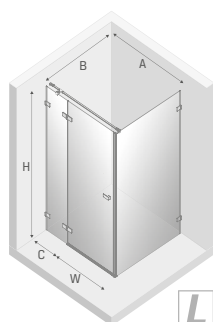
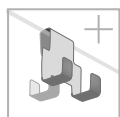
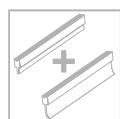
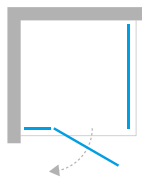

#### Wymiary rzeczywiste

do zewnętrznej krawędzi kostki przyściennej, wymiary do osi szyby str. 30-32

Symbol	Wymiar	Drzwi	Cena netto PLN	A	B	C	W	H
EXK-1455	80x70x200	1 L	3826	79,2-80,2	69,2-70,2	23,5	53	200
EXK-1457	80x80x200	1 L	3899	79,2-80,2	79,2-80,2	23,5	53	200
EXK-1459	80x90x200	1 L	3965	79,2-80,2	89,2-90,2	23,5	53	200
EXK-1461	80x100x200	1 L	4033	79,2-80,2	99,2-100,2	23,5	53	200
EXK-1463	80x110x200	1 L	4098	79,2-80,2	109,2-110,2	23,5	53	200
EXK-1465	80x120x200	1 L	4158	79,2-80,2	119,2-120,2	23,5	53	200
EXK-1467	90x70x200	1 L	3882	89,2-90,2	69,2-70,2	33,5	53	200
EXK-1469	90x80x200	1 L	3954	89,2-90,2	79,2-80,2	33,5	53	200
EXK-1471	90x90x200	1 L	4020	89,2-90,2	89,2-90,2	33,5	53	200
EXK-1473	90x100x200	1 L	4086	89,2-90,2	99,2-100,2	33,5	53	200
EXK-1475	90x110x200	1 L	4154	89,2-90,2	109,2-110,2	33,5	53	200
EXK-1477	90x120x200	1 L	4214	89,2-90,2	119,2-120,2	33,5	53	200
EXK-1479	100x70x200	1 L	3990	99,2-100,2	69,2-70,2	33,5	63	200
EXK-1481	100x80x200	1 L	4068	99,2-100,2	79,2-80,2	33,5	63	200
EXK-1483	100x90x200	1 L	4134	99,2-100,2	89,2-90,2	33,5	63	200
EXK-1485	100x100x200	1 L	4194	99,2-100,2	99,2-100,2	33,5	63	200
EXK-1487	100x110x200	1 L	4262	99,2-100,2	109,2-110,2	33,5	63	200
EXK-1489	100x120x200	1 L	4329	99,2-100,2	119,2-120,2	33,5	63	200
EXK-1491	110x70x200	1 L	4045	109,2-110,2	69,2-70,2	43,5	63	200
EXK-1493	110x80x200	1 L	4123	109,2-110,2	79,2-80,2	43,5	63	200
EXK-1495	110x90x200	1 L	4189	109,2-110,2	89,2-90,2	43,5	63	200
EXK-1497	110x100x200	1 L	4249	109,2-110,2	99,2-100,2	43,5	63	200
EXK-1499	110x110x200	1 L	4316	109,2-110,2	109,2-110,2	43,5	63	200
EXK-1501	110x120x200	1 L	4383	109,2-110,2	119,2-120,2	43,5	63	200
EXK-1503	120x70x200	1 L	4098	119,2-120,2	69,2-70,2	53,5	63	200
EXK-1505	120x80x200	1 L	4177	119,2-120,2	79,2-80,2	53,5	63	200
EXK-1507	120x90x200	1 L	4245	119,2-120,2	89,2-90,2	53,5	63	200
EXK-1509	120x100x200	1 L	4305	119,2-120,2	99,2-100,2	53,5	63	200
EXK-1511	120x110x200	1 L	4370	119,2-120,2	109,2-110,2	53,5	63	200
EXK-1513	120x120x200	1 L	4437	119,2-120,2	119,2-120,2	53,5	63	200

UWAGA: Dane w kolumnie Wymiar podano w kolejności drzwi x ścianka boczna x wysokość



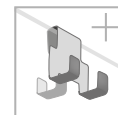
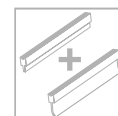
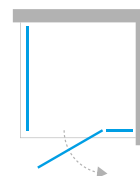

Informacje techniczne  
[techniczne.newtrends.pl/avexa](http://techniczne.newtrends.pl/avexa)

KABINY KWADRATOWE I PROSTOKĄTNE

AVEXA

**Wymiary rzeczywiste**

do zewnętrznej krawędzi kostki przyściennej, wymiary do osi szyby str. 30-32

Symbol	Wymiar	Drzwi	Cena netto PLN	A	B	C	W	H
EXK-1456	80x70x200	1 P	3826	79,2-80,2	69,2-70,2	23,5	53	200
EXK-1458	80x80x200	1 P	3899	79,2-80,2	79,2-80,2	23,5	53	200
EXK-1460	80x90x200	1 P	3965	79,2-80,2	89,2-90,2	23,5	53	200
EXK-1462	80x100x200	1 P	4033	79,2-80,2	99,2-100,2	23,5	53	200
EXK-1464	80x110x200	1 P	4098	79,2-80,2	109,2-110,2	23,5	53	200
EXK-1466	80x120x200	1 P	4158	79,2-80,2	119,2-120,2	23,5	53	200
EXK-1468	90x70x200	1 P	3882	89,2-90,2	69,2-70,2	33,5	53	200
EXK-1470	90x80x200	1 P	3954	89,2-90,2	79,2-80,2	33,5	53	200
EXK-1472	90x90x200	1 P	4020	89,2-90,2	89,2-90,2	33,5	53	200
EXK-1474	90x100x200	1 P	4086	89,2-90,2	99,2-100,2	33,5	53	200
EXK-1476	90x110x200	1 P	4154	89,2-90,2	109,2-110,2	33,5	53	200
EXK-1478	90x120x200	1 P	4214	89,2-90,2	119,2-120,2	33,5	53	200
EXK-1480	100x70x200	1 P	3990	99,2-100,2	69,2-70,2	33,5	63	200
EXK-1482	100x80x200	1 P	4068	99,2-100,2	79,2-80,2	33,5	63	200
EXK-1484	100x90x200	1 P	4134	99,2-100,2	89,2-90,2	33,5	63	200
EXK-1486	100x100x200	1 P	4194	99,2-100,2	99,2-100,2	33,5	63	200
EXK-1488	100x110x200	1 P	4262	99,2-100,2	109,2-110,2	33,5	63	200
EXK-1490	100x120x200	1 P	4329	99,2-100,2	119,2-120,2	33,5	63	200
EXK-1492	110x70x200	1 P	4045	109,2-110,2	69,2-70,2	43,5	63	200
EXK-1494	110x80x200	1 P	4123	109,2-110,2	79,2-80,2	43,5	63	200
EXK-1496	110x90x200	1 P	4189	109,2-110,2	89,2-90,2	43,5	63	200
EXK-1498	110x100x200	1 P	4249	109,2-110,2	99,2-100,2	43,5	63	200
EXK-1500	110x110x200	1 P	4316	109,2-110,2	109,2-110,2	43,5	63	200
EXK-1502	110x120x200	1 P	4383	109,2-110,2	119,2-120,2	43,5	63	200
EXK-1504	120x70x200	1 P	4098	119,2-120,2	69,2-70,2	53,5	63	200
EXK-1506	120x80x200	1 P	4177	119,2-120,2	79,2-80,2	53,5	63	200
EXK-1508	120x90x200	1 P	4245	119,2-120,2	89,2-90,2	53,5	63	200
EXK-1510	120x100x200	1 P	4305	119,2-120,2	99,2-100,2	53,5	63	200
EXK-1512	120x110x200	1 P	4370	119,2-120,2	109,2-110,2	53,5	63	200
EXK-1514	120x120x200	1 P	4437	119,2-120,2	119,2-120,2	53,5	63	200

UWAGA: Dane w kolumnie Wymiar podano w kolejności drzwi x ścianka boczna x wysokość

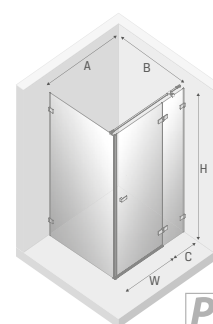

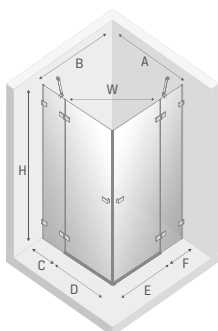
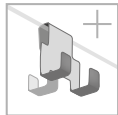
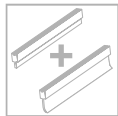
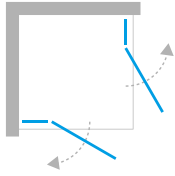

### Wymiary rzeczywiste

do zewnętrznej krawędzi kostki przyściennej, wymiary do osi szyby str. 30-32

Symbol	Wymiar	Drzwi	Cena netto PLN	A	B	C	D	E	F	W	H
EKK-1515	80x80x200	2	4518	79,2-80,2	79,2-80,2	23,5	53	53	23,5	75	200
EKK-1516	80x90x200	2	4568	79,2-80,2	89,2-90,2	23,5	53	53	33,5	75	200
EKK-1517	80x100x200	2	4636	79,2-80,2	99,2-100,2	23,5	53	63	33,5	82	200
EKK-1518	80x110x200	2	4688	79,2-80,2	109,2-110,2	23,5	53	63	43,5	82	200
EKK-1519	80x120x200	2	4738	79,2-80,2	119,2-120,2	23,5	53	63	53,5	82	200
EKK-1520	90x80x200	2	4568	89,2-90,2	79,2-80,2	33,5	53	53	23,5	75	200
EKK-1521	90x90x200	2	4620	89,2-90,2	89,2-90,2	33,5	53	53	33,5	75	200
EKK-1522	90x100x200	2	4688	89,2-90,2	99,2-100,2	33,5	53	63	33,5	82	200
EKK-1523	90x110x200	2	4738	89,2-90,2	109,2-110,2	33,5	53	63	43,5	82	200
EKK-1524	90x120x200	2	4789	89,2-90,2	119,2-120,2	33,5	53	63	53,5	82	200
EKK-1525	100x80x200	2	4636	99,2-100,2	79,2-80,2	33,5	63	53	23,5	82	200
EKK-1526	100x90x200	2	4688	99,2-100,2	89,2-90,2	33,5	63	53	33,5	82	200
EKK-1527	100x100x200	2	4755	99,2-100,2	99,2-100,2	33,5	63	63	33,5	89	200
EKK-1528	100x110x200	2	4805	99,2-100,2	109,2-110,2	33,5	63	63	43,5	89	200
EKK-1529	100x120x200	2	4858	99,2-100,2	119,2-120,2	33,5	63	63	53,5	89	200
EKK-1530	110x80x200	2	4688	109,2-110,2	79,2-80,2	43,5	63	53	23,5	82	200
EKK-1531	110x90x200	2	4738	109,2-110,2	89,2-90,2	43,5	63	53	33,5	82	200
EKK-1532	110x100x200	2	4805	109,2-110,2	99,2-100,2	43,5	63	63	33,5	89	200
EKK-1533	110x110x200	2	4858	109,2-110,2	109,2-110,2	43,5	63	63	43,5	89	200
EKK-1534	110x120x200	2	4908	109,2-110,2	119,2-120,2	43,5	63	63	53,5	89	200
EKK-1535	120x80x200	2	4738	119,2-120,2	79,2-80,2	53,5	63	53	23,5	82	200
EKK-1536	120x90x200	2	4789	119,2-120,2	89,2-90,2	53,5	63	53	33,5	82	200
EKK-1537	120x100x200	2	4858	119,2-120,2	99,2-100,2	53,5	63	63	33,5	89	200
EKK-1538	120x110x200	2	4908	119,2-120,2	109,2-110,2	53,5	63	63	43,5	89	200
EKK-1539	120x120x200	2	4959	119,2-120,2	119,2-120,2	53,5	63	63	53,5	89	200

UWAGA: Dane w kolumnie Wymiar podano w kolejności drzwi L x drzwi P x wysokość



**Wymiary rzeczywiste**

do zewnętrznej krawędzi kostki przyściennej, wymiary do osi szyby str. 30-32

Symbol	Wymiar	Drzwi	Cena netto PLN	A	B	C	W	H
■ EXK-3884	80x80x200	1 L	3220	79,7-80,7	79,7-80,7	33	62	200
■ EXK-3885	80x80x200	1 P	3220	79,7-80,7	79,7-80,7	33	62	200
■ EXK-3886	90x90x200	1 L	3331	89,7-90,7	89,7-90,7	43	62	200
■ EXK-3887	90x90x200	1 P	3331	89,7-90,7	89,7-90,7	43	62	200

■ NOWOŚĆ

KABINY PIĘCIOKĄTNE

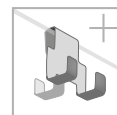
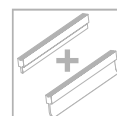
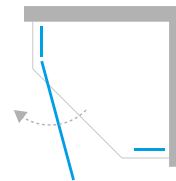

Informacje techniczne  
[techniczne.newtrendy.pl/avexa](http://techniczne.newtrendy.pl/avexa)

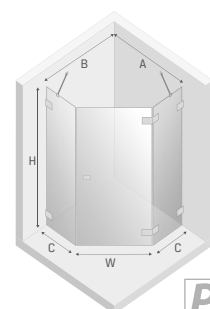
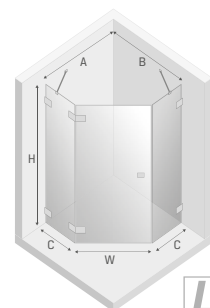

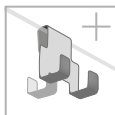
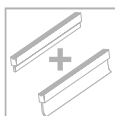
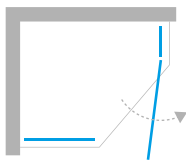

#### Wymiary rzeczywiste

do zewnętrznej krawędzi kostki przyściennej, wymiary do osi szyby str. 30-32

Symbol	Wymiar	Drzwi	Cena netto PLN	A	B	C	D	W	H
■ EXK-3891	100x80x200	1	3331	99,7-100,7	79,7-80,7	53	33	62	200
■ EXK-3892	100x80x200	1	3331	99,7-100,7	79,7-80,7	53	33	62	200

■ NOWOŚĆ

EXK-3891

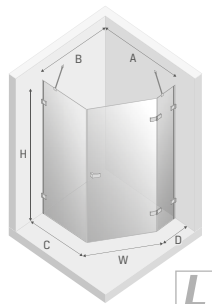

EXK-3892

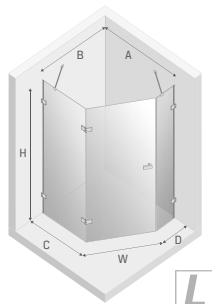



**Wymiary rzeczywiste**

do zewnętrznej krawędzi kostki przyściennej, wymiary do osi szyby str. 30-32

Symbol	Wymiar	Drzwi	Cena netto PLN	A	B	C	D	W	H
■ EXK-3893	100x80x200	1	3331	99,7-100,7	79,7-80,7	53	33	62	200
■ EXK-3894	100x80x200	1	3331	99,7-100,7	79,7-80,7	53	33	62	200

■ NOWOŚĆ

KABINY PIĘCIOKĄTNE ASYMETRYCZNE

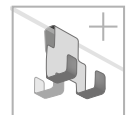
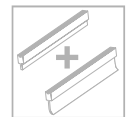
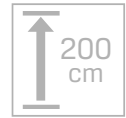
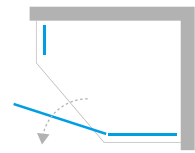

Informacje techniczne  
[techniczne.newtrendy.pl/avexa](http://techniczne.newtrendy.pl/avexa)

EXK-3893

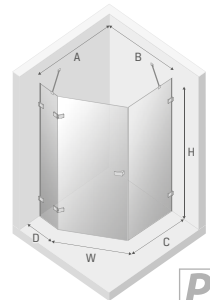

EXK-3894

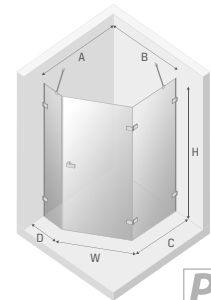

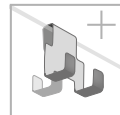
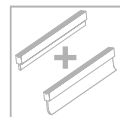
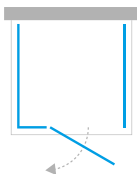

#### Wymiary rzeczywiste

do zewnętrznej krawędzi kostki przyściennej, wymiary do osi szyby str. 30-32

Symbol	Wymiar	Drzwi	Cena netto PLN	A	B	C	W	H
■ EXK-2443	80x70x200	1 L	5629	80,8	68,4-69,4	23,5	53	200
■ EXK-2444	80x80x200	1 L	5752	80,8	78,4-79,4	23,5	53	200
■ EXK-2445	80x90x200	1 L	5882	80,8	88,4-89,4	23,5	53	200
■ EXK-2446	80x100x200	1 L	6024	80,8	98,4-99,4	23,5	53	200
■ EXK-2447	80x110x200	1 L	6162	80,8	108,4-109,4	23,5	53	200
■ EXK-2448	80x120x200	1 L	6292	80,8	118,4-119,4	23,5	53	200
■ EXK-2449	90x70x200	1 L	5684	90,8	68,4-69,4	33,5	53	200
■ EXK-2450	90x80x200	1 L	5807	90,8	78,4-79,4	33,5	53	200
■ EXK-2451	90x90x200	1 L	5936	90,8	88,4-89,4	33,5	53	200
■ EXK-2452	90x100x200	1 L	6078	90,8	98,4-99,4	33,5	53	200
■ EXK-2453	90x110x200	1 L	6217	90,8	108,4-109,4	33,5	53	200
■ EXK-2454	90x120x200	1 L	6346	90,8	118,4-119,4	33,5	53	200
■ EXK-2455	100x70x200	1 L	5780	100,8	68,4-69,4	33,5	63	200
■ EXK-2456	100x80x200	1 L	5902	100,8	78,4-79,4	33,5	63	200
■ EXK-2457	100x90x200	1 L	6033	100,8	88,4-89,4	33,5	63	200
■ EXK-2458	100x100x200	1 L	6174	100,8	98,4-99,4	33,5	63	200
■ EXK-2459	100x110x200	1 L	6312	100,8	108,4-109,4	33,5	63	200
■ EXK-2460	100x120x200	1 L	6442	100,8	118,4-119,4	33,5	63	200
■ EXK-2461	110x70x200	1 L	5834	110,8	68,4-69,4	43,5	63	200
■ EXK-2462	110x80x200	1 L	5957	110,8	78,4-79,4	43,5	63	200
■ EXK-2463	110x90x200	1 L	6087	110,8	88,4-89,4	43,5	63	200
■ EXK-2464	110x100x200	1 L	6228	110,8	98,4-99,4	43,5	63	200
■ EXK-2465	110x110x200	1 L	6367	110,8	108,4-109,4	43,5	63	200
■ EXK-2466	110x120x200	1 L	6497	110,8	118,4-119,4	43,5	63	200
■ EXK-2467	120x70x200	1 L	5888	120,8	68,4-69,4	53,5	63	200
■ EXK-2468	120x80x200	1 L	6011	120,8	78,4-79,4	53,5	63	200
■ EXK-2469	120x90x200	1 L	6141	120,8	88,4-89,4	53,5	63	200
■ EXK-2470	120x100x200	1 L	6282	120,8	98,4-99,4	53,5	63	200
■ EXK-2471	120x110x200	1 L	6421	120,8	108,4-109,4	53,5	63	200
■ EXK-2472	120x120x200	1 L	6551	120,8	118,4-119,4	53,5	63	200

■ NOWOŚĆ

UWAGA: Dane w kolumnie Wymiar podano w kolejności drzwi x ścianka boczna x wysokość

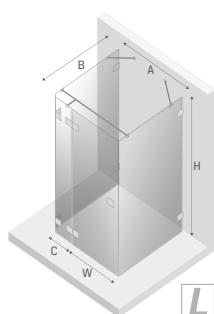



KABINY PRZYŚCIENNE

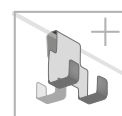
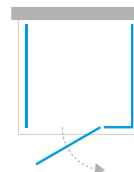

Informacje techniczne  
[techniczne.newtrends.pl/avexa](http://techniczne.newtrends.pl/avexa)

**Wymiary rzeczywiste**  
 do zewnętrznej krawędzi kostki przyściennej, wymiary do osi szyby str. 30-32

Symbol	Wymiar	Drzwi	Cena netto PLN	A	B	C	W	H
EXK-2473	80x70x200	1 P	5629	80,8	68,4-69,4	23,5	53	200
EXK-2474	80x80x200	1 P	5752	80,8	78,4-79,4	23,5	53	200
EXK-2475	80x90x200	1 P	5882	80,8	88,4-89,4	23,5	53	200
EXK-2476	80x100x200	1 P	6024	80,8	98,4-99,4	23,5	53	200
EXK-2477	80x110x200	1 P	6162	80,8	108,4-109,4	23,5	53	200
EXK-2478	80x120x200	1 P	6292	80,8	118,4-119,4	23,5	53	200
EXK-2479	90x70x200	1 P	5684	90,8	68,4-69,4	33,5	53	200
EXK-2480	90x80x200	1 P	5807	90,8	78,4-79,4	33,5	53	200
EXK-2481	90x90x200	1 P	5936	90,8	88,4-89,4	33,5	53	200
EXK-2482	90x100x200	1 P	6078	90,8	98,4-99,4	33,5	53	200
EXK-2483	90x110x200	1 P	6217	90,8	108,4-109,4	33,5	53	200
EXK-2484	90x120x200	1 P	6346	90,8	118,4-119,4	33,5	53	200
EXK-2485	100x70x200	1 P	5780	100,8	68,4-69,4	33,5	63	200
EXK-2486	100x80x200	1 P	5902	100,8	78,4-79,4	33,5	63	200
EXK-2487	100x90x200	1 P	6033	100,8	88,4-89,4	33,5	63	200
EXK-2488	100x100x200	1 P	6174	100,8	98,4-99,4	33,5	63	200
EXK-2489	100x110x200	1 P	6312	100,8	108,4-109,4	33,5	63	200
EXK-2490	100x120x200	1 P	6442	100,8	118,4-119,4	33,5	63	200
EXK-2491	110x70x200	1 P	5834	110,8	68,4-69,4	43,5	63	200
EXK-2492	110x80x200	1 P	5957	110,8	78,4-79,4	43,5	63	200
EXK-2493	110x90x200	1 P	6087	110,8	88,4-89,4	43,5	63	200
EXK-2494	110x100x200	1 P	6228	110,8	98,4-99,4	43,5	63	200
EXK-2495	110x110x200	1 P	6367	110,8	108,4-109,4	43,5	63	200
EXK-2496	110x120x200	1 P	6497	110,8	118,4-119,4	43,5	63	200
EXK-2497	120x70x200	1 P	5888	120,8	68,4-69,4	53,5	63	200
EXK-2498	120x80x200	1 P	6011	120,8	78,4-79,4	53,5	63	200
EXK-2499	120x90x200	1 P	6141	120,8	88,4-89,4	53,5	63	200
EXK-2500	120x100x200	1 P	6282	120,8	98,4-99,4	53,5	63	200
EXK-2501	120x110x200	1 P	6421	120,8	108,4-109,4	53,5	63	200
EXK-2502	120x120x200	1 P	6551	120,8	118,4-119,4	53,5	63	200

■ NOWOŚĆ

UWAGA: Dane w kolumnie Wymiar podano w kolejności drzwi x ścianka boczna x wysokość

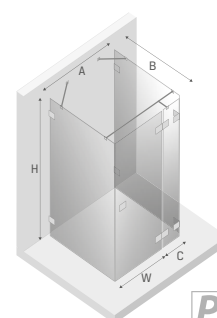

KABINY WALK IN

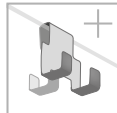

Informacje techniczne  
techniczne.newtrendy.pl/avexa

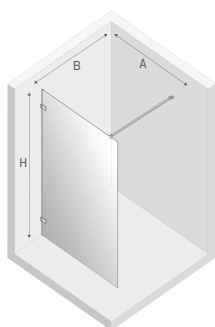

### Wymiary rzeczywiste

do zewnętrznej krawędzi kostki przyścienniej, wymiary do osi szyby str. 30-32

Symbol	Wymiar	Szkoło	Cena netto PLN	A	B	H
■ EXK-1936	50x200	6 mm	1558	46-47	max 120	200
■ EXK-1937	60x200	6 mm	1621	56-57	max 120	200
EXK-1540	70x200	6 mm	1684	66-67	max 120	200
EXK-1541	80x200	6 mm	1742	76-77	max 120	200
EXK-1542	90x200	6 mm	1840	86-87	max 120	200
EXK-1543	100x200	6 mm	1901	96-97	max 120	200
EXK-1544	110x200	6 mm	1963	106-107	max 120	200
EXK-1545	120x200	6 mm	2023	116-117	max 120	200
■ EXK-1938	130x200	6 mm	2150	126-127	max 120	200
■ EXK-1939	140x200	6 mm	2275	136-137	max 120	200
<hr/>						
■ EXK-1942	50x200	8 mm	1690	50-51	max 120	200
■ EXK-1943	60x200	8 mm	1764	60-61	max 120	200
EXK-1798	70x200	8 mm	1839	70-71	max 120	200
EXK-1799	80x200	8 mm	1919	80-81	max 120	200
EXK-1800	90x200	8 mm	2036	90-91	max 120	200
EXK-1801	100x200	8 mm	2116	100-101	max 120	200
EXK-1802	110x200	8 mm	2199	110-111	max 120	200
EXK-1803	120x200	8 mm	2279	120-121	max 120	200
■ EXK-1944	130x200	8 mm	2429	130-131	max 120	200
■ EXK-1945	140x200	8 mm	2580	140-141	max 120	200
■ EXK-1946	150x200	8 mm	2732	150-151	max 120	200
■ EXK-1947	160x200	8 mm	2883	160-161	max 120	200

- Produkt dostępny na zamówienie. Czas realizacji ok. 4 tygodni.

Wskazówki dot. montażu

$b = 2,2 \text{ cm}$   
 $X2 = B - b$

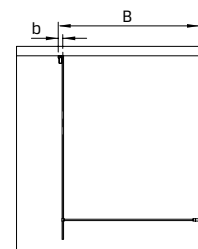
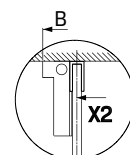

**UWAGA:** Możliwość montażu produktu z profilem przyściennym wyłącznie w przypadku grubości szkła 6mm.





KABINY WALK IN

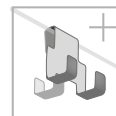
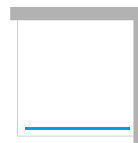

Informacje techniczne  
[techniczne.newtrends.pl/avexa](http://techniczne.newtrends.pl/avexa)

AVEXA

**Wymiary rzeczywiste**  
 do zewnętrznej krawędzi kostki przyściennej, wymiary do osi szyby str. 30-32

Symbol	Wymiar	Cena netto PLN	A	B	H
■ ■ EXK-2503	50x200	2157	49,5-50	max 120	200
■ ■ EXK-2504	60x200	2228	59,5-60	max 120	200
■ ■ EXK-2505	70x200	2299	69,5-70	max 120	200
■ ■ EXK-2506	80x200	2372	79,5-80	max 120	200
■ ■ EXK-2507	90x200	2460	89,5-90	max 120	200
■ ■ EXK-2508	100x200	2533	99,5-100	max 120	200
■ ■ EXK-2509	110x200	2664	109,5-110	max 120	200
■ ■ EXK-2510	120x200	2745	119,5-120	max 120	200
■ ■ EXK-2511	130x200	2807	129,5-130	max 120	200
■ ■ EXK-2512	140x200	2885	139,5-140	max 120	200

- Produkt dostępny na zamówienie. Czas realizacji ok. 4 tygodni.
- NOWOŚĆ



**UWAGA:** Ramka na krawędziach produktu wykonana jest z przestrzennych profili aluminiowych w kolorze okuć produktu.

Wskazówki dot. montażu

$b = 2,2 \text{ cm}$   
 $X2 = B - b$

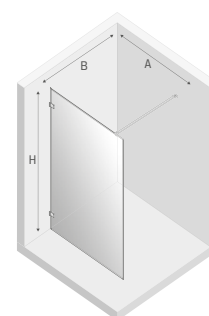
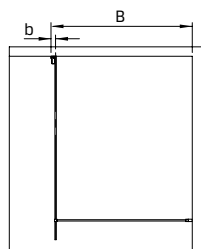
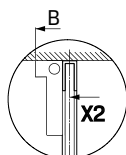

▮▮▮▮▮▮ Jak mierzyć 33-34

▮ brodziki 511-512, 515-525, 527-531

# KABINY PRYSZNICOWE Z UCHWYTEM RELINGOWYM!

Zapomnij o problemie niewygodnego sięgania po ręcznik po zakończonej kąpieli.  
Poznaj nowe modele kabin prysznicowych, które zostały wyposażone w wieszak relingowy.



Wygodny, szeroki uchwyt może mierzyć nawet 100 cm długości, w zależności od rozmiarów wybranej kabiny prysznicowej. Wykonanie z metalu zapewnia jego trwałość i odporność oraz ułatwia czyszczenie.

Reling mocowany jest do ścianki stałej produktu w dwóch miejscach, co dodatkowo wpływa na jego stabilność.

Elementy, przytwierdzające detal do kabiny, zlicowane są z wewnętrzną stroną tafli szkła. Dzięki temu uzyskaliśmy gładką, jednolitą powierzchnię, która ułatwia utrzymanie produktu w czystości.

## NA WYMIAR



Istnieje możliwość mocowania elementu od szyby kabiny do ściany pomieszczenia lub jako uchwyt do otwierania drzwi. Zastosowanie takiego rozwiązania realizowane jest w ramach usług personalizacji, które wykonuje **dział zamówień na wymiar**. Na stronie [www.konfiguratorokabin.pl](http://www.konfiguratorokabin.pl) znajduje się formularz zamówienia, który należy wypełnić i przesłać na adres [nawymiar@newtrendy.pl](mailto:nawymiar@newtrendy.pl)



KABINY WALK IN

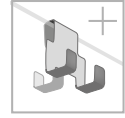

Informacje techniczne  
techniczne.newtendy.pl/avexa

**Wymiary rzeczywiste**  
do zew. krawędzi kostki przyściennej, wymiary do osi szyby str. 30-32

Symbol	Wymiar	Szkło	Cena netto PLN	L	A	B	H
■ ■ EXK-2513	50x200	6 mm	1847	35,8	46-47	max 120	200
■ ■ EXK-2514	60x200	6 mm	1917	45,8	56-57	max 120	200
■ ■ EXK-2515	70x200	6 mm	1982	55,8	66-67	max 120	200
■ ■ EXK-2516	80x200	6 mm	2038	65,8	76-77	max 120	200
■ ■ EXK-2517	90x200	6 mm	2143	75,8	86-87	max 120	200
■ ■ EXK-2518	100x200	6 mm	2201	85,8	96-97	max 120	200
■ ■ EXK-2519	110x200	6 mm	2292	95,8	106-107	max 120	200
■ ■ EXK-2520	120x200	6 mm	2351	95,8	116-117	max 120	200
■ ■ EXK-2521	130x200	6 mm	2489	95,8	126-127	max 120	200
■ ■ EXK-2522	140x200	6 mm	2625	95,8	136-137	max 120	200
■ ■ EXK-2523	50x200	8 mm	1980	35,8	50-51	max 120	200
■ ■ EXK-2524	60x200	8 mm	2053	45,8	60-61	max 120	200
■ ■ EXK-2525	70x200	8 mm	2127	55,8	70-71	max 120	200
■ ■ EXK-2526	80x200	8 mm	2205	65,8	80-81	max 120	200
■ ■ EXK-2527	90x200	8 mm	2327	75,8	90-91	max 120	200
■ ■ EXK-2528	100x200	8 mm	2408	85,8	100-101	max 120	200
■ ■ EXK-2529	110x200	8 mm	2517	95,8	110-111	max 120	200
■ ■ EXK-2530	120x200	8 mm	2596	95,8	120-121	max 120	200
■ ■ EXK-2531	130x200	8 mm	2757	95,8	130-131	max 120	200
■ ■ EXK-2532	140x200	8 mm	2953	95,8	140-141	max 120	200
■ ■ EXK-2533	150x200	8 mm	3074	95,8	150-151	max 120	200
■ ■ EXK-2534	160x200	8 mm	3240	95,8	160-161	max 120	200

■ Produkt dostępny na zamówienie. Czas realizacji ok. 4 tygodni.

■ NOWOŚĆ

Wskazówki dot. montażu

$b = 2,2 \text{ cm}$   
 $X2 = B - b$

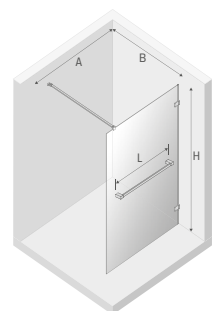
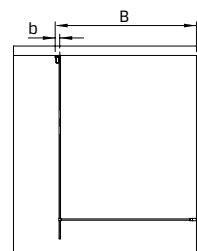
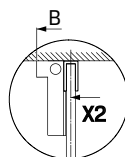

Produkt dostępny w sprzedaży od kwietnia 2022

Dane w kolumnie L podane w centymetrach, określają długość wieszaka

▣▣▣▣ Jak mierzyć 33-34

▣ brodziki 511-512, 515-525, 527-531

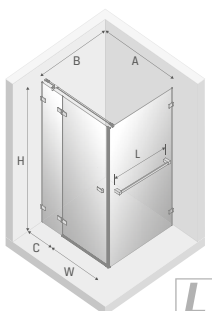
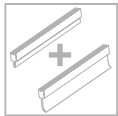
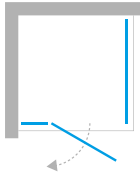

#### Wymiary rzeczywiste

do zew. krawędzi kostki przyściennej, wymiary do osi szyby str. 30-32

Symbol	Wymiar	Drzwi	Cena netto PLN	L	A	B	C	W	H
■ ■ EXK-2383	80x70x200	1 L	4191	55,8	79,2-80,2	69,2-70,2	23,5	53	200
■ ■ EXK-2384	80x80x200	1 L	4254	65,8	79,2-80,2	79,2-80,2	23,5	53	200
■ ■ EXK-2385	80x90x200	1 L	4321	75,8	79,2-80,2	89,2-90,2	23,5	53	200
■ ■ EXK-2386	80x100x200	1 L	4393	85,8	79,2-80,2	99,2-100,2	23,5	53	200
■ ■ EXK-2387	80x110x200	1 L	4465	95,8	79,2-80,2	109,2-110,2	23,5	53	200
■ ■ EXK-2388	80x120x200	1 L	4531	95,8	79,2-80,2	119,2-120,2	23,5	53	200
■ ■ EXK-2389	90x70x200	1 L	4247	55,8	89,2-90,2	69,2-70,2	33,5	53	200
■ ■ EXK-2390	90x80x200	1 L	4310	65,8	89,2-90,2	79,2-80,2	33,5	53	200
■ ■ EXK-2391	90x90x200	1 L	4377	75,8	89,2-90,2	89,2-90,2	33,5	53	200
■ ■ EXK-2392	90x100x200	1 L	4449	85,8	89,2-90,2	99,2-100,2	33,5	53	200
■ ■ EXK-2393	90x110x200	1 L	4521	95,8	89,2-90,2	109,2-110,2	33,5	53	200
■ ■ EXK-2394	90x120x200	1 L	4587	95,8	89,2-90,2	119,2-120,2	33,5	53	200
■ ■ EXK-2395	100x70x200	1 L	4345	55,8	99,2-100,2	69,2-70,2	33,5	63	200
■ ■ EXK-2396	100x80x200	1 L	4408	65,8	99,2-100,2	79,2-80,2	33,5	63	200
■ ■ EXK-2397	100x90x200	1 L	4476	75,8	99,2-100,2	89,2-90,2	33,5	63	200
■ ■ EXK-2398	100x100x200	1 L	4548	85,8	99,2-100,2	99,2-100,2	33,5	63	200
■ ■ EXK-2399	100x110x200	1 L	4619	95,8	99,2-100,2	109,2-110,2	33,5	63	200
■ ■ EXK-2400	100x120x200	1 L	4686	95,8	99,2-100,2	119,2-120,2	33,5	63	200
■ ■ EXK-2401	110x70x200	1 L	4401	55,8	109,2-110,2	69,2-70,2	43,5	63	200
■ ■ EXK-2402	110x80x200	1 L	4464	65,8	109,2-110,2	79,2-80,2	43,5	63	200
■ ■ EXK-2403	110x90x200	1 L	4531	75,8	109,2-110,2	89,2-90,2	43,5	63	200
■ ■ EXK-2404	110x100x200	1 L	4603	85,8	109,2-110,2	99,2-100,2	43,5	63	200
■ ■ EXK-2405	110x110x200	1 L	4675	95,8	109,2-110,2	109,2-110,2	43,5	63	200
■ ■ EXK-2406	110x120x200	1 L	4741	95,8	109,2-110,2	119,2-120,2	43,5	63	200
■ ■ EXK-2407	120x70x200	1 L	4457	55,8	119,2-120,2	69,2-70,2	53,5	63	200
■ ■ EXK-2408	120x80x200	1 L	4520	65,8	119,2-120,2	79,2-80,2	53,5	63	200
■ ■ EXK-2409	120x90x200	1 L	4587	75,8	119,2-120,2	89,2-90,2	53,5	63	200
■ ■ EXK-2410	120x100x200	1 L	4659	85,8	119,2-120,2	99,2-100,2	53,5	63	200
■ ■ EXK-2411	120x110x200	1 L	4730	95,8	119,2-120,2	109,2-110,2	53,5	63	200
■ ■ EXK-2412	120x120x200	1 L	4797	95,8	119,2-120,2	119,2-120,2	53,5	63	200

■ Produkt dostępny na zamówienie. Czas realizacji ok. 4 tygodni.

UWAGA: Dane w kolumnie **Wymiar** podano w kolejności **drzwi x ścianka boczna x wysokość**

■ NOWOŚĆ

Dane w kolumnie **L** podane w centymetrach, określają długość wieszaka

Produkt dostępny w sprzedaży od kwietnia 2022

brodziki 511-512, 515-525, 527-531

Jak mierzyć 33-34



KABINY KWADRATOWE I PROSTOKĄTNE

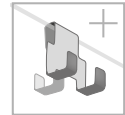
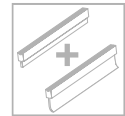
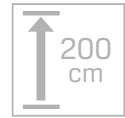
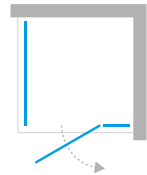

Informacje techniczne  
techniczne.newtrends.pl/avexa

**Wymiary rzeczywiste**  
do zew. krawędzi kostki przyściennej, wymiary do osi szyby str. 30-32

Symbol	Wymiar	Drzwi	Cena netto PLN	L	A	B	C	W	H
■ ■ EXK-2413	80x70x200	1 P	4191	55,8	79,2-80,2	69,2-70,2	23,5	53	200
■ ■ EXK-2414	80x80x200	1 P	4254	65,8	79,2-80,2	79,2-80,2	23,5	53	200
■ ■ EXK-2415	80x90x200	1 P	4321	75,8	79,2-80,2	89,2-90,2	23,5	53	200
■ ■ EXK-2416	80x100x200	1 P	4393	85,8	79,2-80,2	99,2-100,2	23,5	53	200
■ ■ EXK-2417	80x110x200	1 P	4465	95,8	79,2-80,2	109,2-110,2	23,5	53	200
■ ■ EXK-2418	80x120x200	1 P	4531	95,8	79,2-80,2	119,2-120,2	23,5	53	200
■ ■ EXK-2419	90x70x200	1 P	4247	55,8	89,2-90,2	69,2-70,2	33,5	53	200
■ ■ EXK-2420	90x80x200	1 P	4310	65,8	89,2-90,2	79,2-80,2	33,5	53	200
■ ■ EXK-2421	90x90x200	1 P	4377	75,8	89,2-90,2	89,2-90,2	33,5	53	200
■ ■ EXK-2422	90x100x200	1 P	4449	85,8	89,2-90,2	99,2-100,2	33,5	53	200
■ ■ EXK-2423	90x110x200	1 P	4521	95,8	89,2-90,2	109,2-110,2	33,5	53	200
■ ■ EXK-2424	90x120x200	1 P	4587	95,8	89,2-90,2	119,2-120,2	33,5	53	200
■ ■ EXK-2425	100x70x200	1 P	4345	55,8	99,2-100,2	69,2-70,2	33,5	63	200
■ ■ EXK-2426	100x80x200	1 P	4408	65,8	99,2-100,2	79,2-80,2	33,5	63	200
■ ■ EXK-2427	100x90x200	1 P	4476	75,8	99,2-100,2	89,2-90,2	33,5	63	200
■ ■ EXK-2428	100x100x200	1 P	4548	85,8	99,2-100,2	99,2-100,2	33,5	63	200
■ ■ EXK-2429	100x110x200	1 P	4619	95,8	99,2-100,2	109,2-110,2	33,5	63	200
■ ■ EXK-2430	100x120x200	1 P	4686	95,8	99,2-100,2	119,2-120,2	33,5	63	200
■ ■ EXK-2431	110x70x200	1 P	4401	55,8	109,2-110,2	69,2-70,2	43,5	63	200
■ ■ EXK-2432	110x80x200	1 P	4464	65,8	109,2-110,2	79,2-80,2	43,5	63	200
■ ■ EXK-2433	110x90x200	1 P	4531	75,8	109,2-110,2	89,2-90,2	43,5	63	200
■ ■ EXK-2434	110x100x200	1 P	4603	85,8	109,2-110,2	99,2-100,2	43,5	63	200
■ ■ EXK-2435	110x110x200	1 P	4675	95,8	109,2-110,2	109,2-110,2	43,5	63	200
■ ■ EXK-2436	110x120x200	1 P	4741	95,8	109,2-110,2	119,2-120,2	43,5	63	200
■ ■ EXK-2437	120x70x200	1 P	4457	55,8	119,2-120,2	69,2-70,2	53,5	63	200
■ ■ EXK-2438	120x80x200	1 P	4520	65,8	119,2-120,2	79,2-80,2	53,5	63	200
■ ■ EXK-2439	120x90x200	1 P	4587	75,8	119,2-120,2	89,2-90,2	53,5	63	200
■ ■ EXK-2440	120x100x200	1 P	4659	85,8	119,2-120,2	99,2-100,2	53,5	63	200
■ ■ EXK-2441	120x110x200	1 P	4730	95,8	119,2-120,2	109,2-110,2	53,5	63	200
■ ■ EXK-2442	120x120x200	1 P	4797	95,8	119,2-120,2	119,2-120,2	53,5	63	200

■ Produkt dostępny na zamówienie. Czas realizacji ok. 4 tygodni. **UWAGA:** Dane w kolumnie **Wymiar** podano w kolejności **drzwi x ścianka boczna x wysokość**  
■ NOWOŚĆ Dane w kolumnie **L** podane w centymetrach, określają długość wieszaka

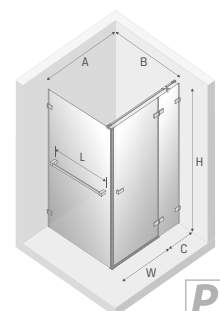



#### **AVEXA COPPER BRUSHED**

Kabiny prysznicowe o detalach w kolorze miedzi, to jeden z wiodących kierunków aranżacyjnych w wystroju wnętrz. Spraw, aby zagościł także w Twojej łazience. Kolekcja Avexa Copper Brushed to dobrze znane i cenione produkty w nowej odsłonie kolorystycznej. Detale posiadają wykończenie o eleganckiej, szczotkowanej powierzchni.



# AVEXA COPPER BRUSHED

AVEXA  
COPPER / GUNMETAL

Informacje techniczne  
[techniczne.newtrendy.pl/avexa](https://www.newtrendy.pl/avexa)





### **AVEXA GUNMETAL BRUSHED**

Kolekcja Avexa Gunmetal Brushed to propozycja dla Klientów, którym zależy na nowoczesnej odsłonie loftowego stylu. Detale utrzymane w kolorystyce grafitu nadadzą łazience wyrazistego i odważnego charakteru. Produkty tej serii posiadają wykończenie o eleganckiej, szczotkowanej powierzchni. Doskonale zaprezentują się w aranżacjach, gdzie motywem przewodnim są industrialne akcenty dekoracyjne.





## AVEXA GUNMETAL BRUSHED

AVEXA  
COPPER / GUNMETAL

Informacje techniczne  
[techniczne.newtrendy.pl/avexa](http://techniczne.newtrendy.pl/avexa)



# AVEXA COPPER BRUSHED / GUNMETAL BRUSHED

## COPPER BRUSHED



### Trwałość i stabilność

Wsporniki wykonane z metalu doskonale stabilizują całość konstrukcji. Powierzchnia detali posiada powłokę PVD, dzięki której zyskuje gładką i twardą fakturę, odporną na zarysowania. W modelach Avexa Copper Brushed i Avexa Gunmetal Brushed wszystkie detale charakteryzują się wykończeniem w szczotkowanej formie.

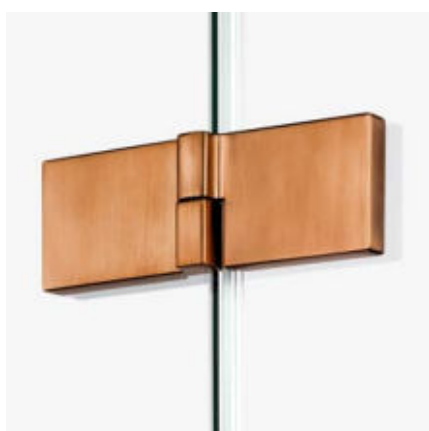

### Zawias z funkcją unoszenia

Produkty wyposażone są w zawiasy z funkcją unoszenia. Oznacza to, że drzwi podnoszą się w trakcie ich otwierania i zamykania. Dzięki temu uszczelka, znajdująca się na ich dolnej krawędzi, nie trze o podłoże w trakcie ich pracy. Rozwiązanie nie tylko ułatwia korzystanie z produktu, ale przedłuża również trwałość samej uszczelki. Zawias wykonany jest z wysokiej jakości metalu, co zapewnia jego wieloletnią trwałość.



### Ergonomia i styl

Obustronny uchwyt, wykonany z wysokiej jakości metalu, pozwala na komfortowe użytkowanie produktu. Zarówno wejście, jak i wyjście ze strefy prysznicza jest wygodne i bezproblemowe. Detale w kolorze grafitu i miedzi podkreślają nowoczesny wystrój łazienki.



### Estetyczna i funkcjonalna rynienka

Zapobiega ściekaniu wody z drzwi kabiny na podłogę. Rynienka jest estetyczną listwą, montowaną na dolnej krawędzi drzwi kabiny.

## GUNMETAL BRUSHED



## MONTAŻ BEZ PROFILU PRZYŚCIENNEGO

Dla elementów stałych możliwość montażu bez użycia profilu przyściennego. Tylko w przypadku idealnie prostych ścian.

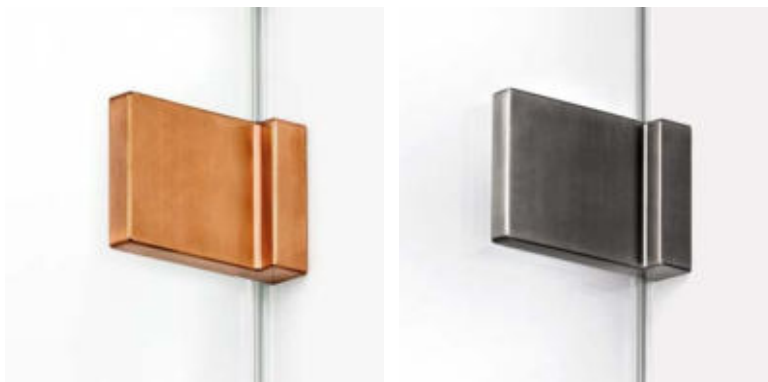

## MONTAŻ Z PROFILEM PRZYŚCIENNYM

Dla elementów stałych możliwość montażu z profilem przyściennym, niwelującym krzywizny ściany do ok. 10 mm. **Rozwiązanie dostępne wyłącznie dla szkła o grubości 6mm.**



Profil przyścienny znajduje się w zestawie w wersjach o grubości szkła 6 mm. Klient może podjąć decyzję o jego zastosowaniu w trakcie montażu.

## MONTAŻ Z LISTWĄ PROGOWĄ LUB BEZ

Listwa progowa kabiny prysznicowej jest elementem pomocnym w zachowaniu lepszej szczelności, jednak jej montaż nie jest koniecznością. Decydując się na wariant montażu bez listwy należy zastosować dolną uszczelkę drzwi z przedłużonym listkiem, aby pomiędzy drzwiami a podłogą nie pozostała szczelina.

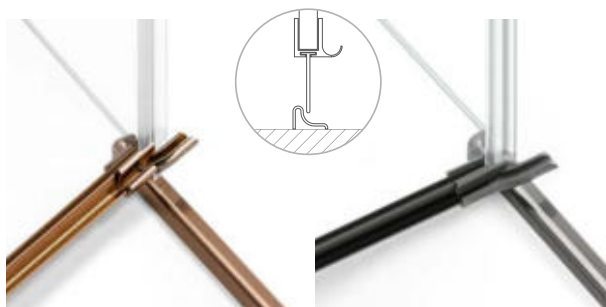

Montaż z listwą progową



Montaż bez listwy progowej



Listwa progowa oraz dodatkowa uszczelka **znajdują się w zestawie z pozostałymi częściami kabiny prysznicowej**. Użytkownik ma możliwość jej montażu w każdej chwili bez konieczności podejmowania decyzji w momencie zakupu.

# NA WYMIAR

konfiguratorokabin.pl

Produkty tej serii wykonujemy także na indywidualne zamówienie. Stwórz produkt o niestandardowych wymiarach, kształcie oraz kolorystyce. Szczegóły oferty znajdują się na stronach **36-41**.

## DOPASUJ WYMIARY



Istnieje możliwość zamówienia wybranego produktu w indywidualnej konfiguracji wymiarowej.

Zastosuj to rozwiązanie w konfiguracji online: [www.konfiguratorokabin.pl](http://www.konfiguratorokabin.pl)

## PERSONALIZUJ KSZTAŁT

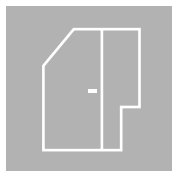

Chcesz maksymalnie zagospodarować przestrzeń łazienki, a jednocześnie stworzyć unikalną aranżację? Nie ograniczaj się do klasycznych rozwiązań i zaprojektuj spersonalizowany produkt. Realizację pozostaw nam!

Więcej informacji znajdziesz na stronie **38 katalogu**.

Zastosuj to rozwiązanie w konfiguracji online: [www.konfiguratorokabin.pl](http://www.konfiguratorokabin.pl)

## ZMIEŃ KOLORY OKUĆ



Produkty z tej serii dostępne są w wielu wariantach kolorystycznych okuć.

Więcej informacji znajdziesz na stronach **45-47 katalogu** oraz na [www.konfiguratorokabin.pl](http://www.konfiguratorokabin.pl)

## WYBIERZ WARIANT SZKŁA



Istnieje możliwość zmiany szkła na inną grubość oraz wzór.

Więcej informacji znajdziesz na stronie **40 katalogu** oraz na [www.konfiguratorokabin.pl](http://www.konfiguratorokabin.pl)

## WIESZAK RELINGOWY

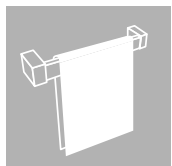

Produkty tej kolekcji mają możliwość montażu wieszaka relingowego także w ramach zamówienia na wymiar.

Dostępne opcje konfiguracyjne szczegółowo opisujemy na stronie **44**.

## ZMODYFIKUJ GRUBOŚCI SZKŁA W KABINACH WALK-IN

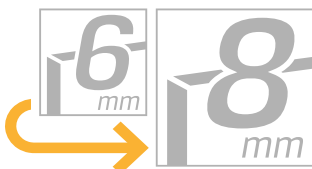

Produkty z tej serii posiadają możliwość modyfikacji grubości szkła. Szczegóły i wycena dostępne podczas konfiguracji online.

Cena podana w tabeli produktu odnosi się do rozwiązania standardowego określonego ikoną informacyjną.

Zastosuj to rozwiązanie w konfiguracji online: [www.konfiguratorokabin.pl](http://www.konfiguratorokabin.pl)

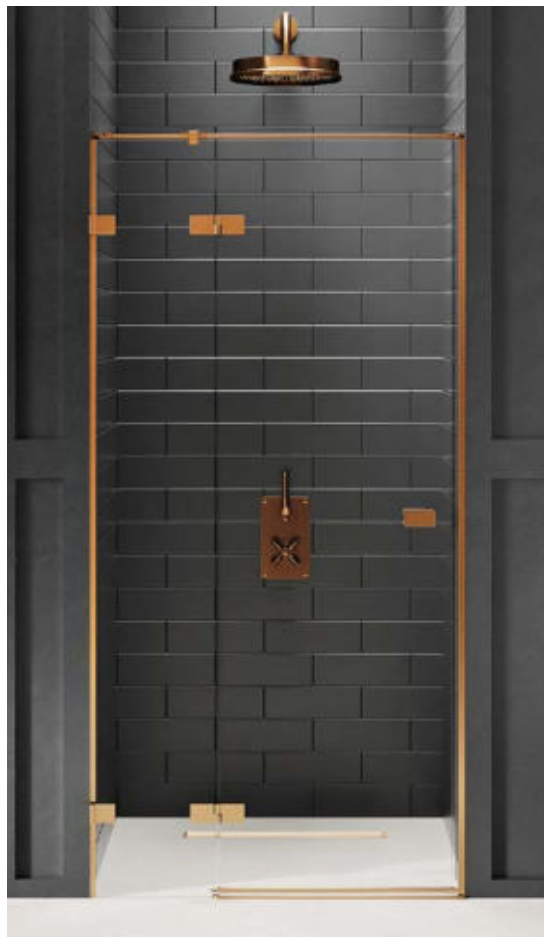

DRZWI WNEKOWE

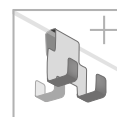
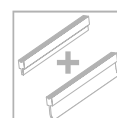
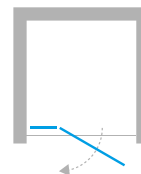

Informacje techniczne  
[techniczne.newtrendy.pl/avexa](http://techniczne.newtrendy.pl/avexa)

Wymiary rzeczywiste

COPPER BRUSHED		GUNMETAL BRUSHED		Wymiar	Drzwi	A	B	W	H
Symbol	Cena netto PLN	Symbol	Cena netto PLN						
■ EXK-3531	3666	■ EXK-3244	3666	80x200	1 L	79,5-80,5	23,5	53	200
■ EXK-3532	3666	■ EXK-3245	3666	80x200	1 P	79,5-80,5	23,5	53	200
■ EXK-3533	3712	■ EXK-3246	3712	90x200	1 L	89,5-90,5	33,5	53	200
■ EXK-3534	3712	■ EXK-3247	3712	90x200	1 P	89,5-90,5	33,5	53	200
■ EXK-3535	3850	■ EXK-3248	3850	100x200	1 L	99,5-100,5	33,5	63	200
■ EXK-3536	3850	■ EXK-3249	3850	100x200	1 P	99,5-100,5	33,5	63	200
■ EXK-3537	3896	■ EXK-3250	3896	110x200	1 L	109,5-110,5	43,5	63	200
■ EXK-3538	3896	■ EXK-3251	3896	110x200	1 P	109,5-110,5	43,5	63	200
■ EXK-3539	3942	■ EXK-3252	3942	120x200	1 L	119,5-120,5	53,5	63	200
■ EXK-3540	3942	■ EXK-3253	3942	120x200	1 P	119,5-120,5	53,5	63	200
■ ■ EXK-3541	4032	■ ■ EXK-3254	4032	130x200	1 L	129,5-130,5	63,5	63	200
■ ■ EXK-3542	4032	■ ■ EXK-3255	4032	130x200	1 P	129,5-130,5	63,5	63	200
■ ■ EXK-3543	4091	■ ■ EXK-3256	4091	140x200	1 L	139,5-140,5	73,5	63	200
■ ■ EXK-3544	4091	■ ■ EXK-3257	4091	140x200	1 P	139,5-140,5	73,5	63	200

■ Produkt dostępny na zamówienie. Czas realizacji ok. 2 tygodnie.

■ NOWOŚĆ

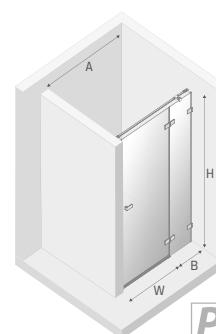
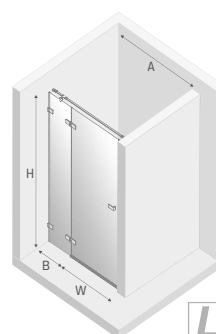

Produkt dostępny w sprzedaży od kwietnia 2022

▣ Jak mierzyć 33-34

▣ brodziki 511-512, 515-525, 527-531

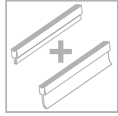
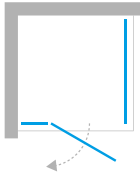

## Wymiary rzeczywiste

do zew. krawędzi kostki przyściennej, wymiary do osi szyby str. 30-32

COPPER BRUSHED		GUNMETAL BRUSHED		Wymiar	Drzwi	A	B	C	W	H
Symbol	Cena netto PLN	Symbol	Cena netto PLN							
■ EXK-3545	5204	■ EXK-3318	5204	80x70x200	1L	79,2-80,2	69,2-70,2	23,5	53	200
■ EXK-3546	5262	■ EXK-3319	5262	80x80x200	1L	79,2-80,2	79,2-80,2	23,5	53	200
■ EXK-3547	5324	■ EXK-3320	5324	80x90x200	1L	79,2-80,2	89,2-90,2	23,5	53	200
■ EXK-3548	5391	■ EXK-3321	5391	80x100x200	1L	79,2-80,2	99,2-100,2	23,5	53	200
■ EXK-3549	5457	■ EXK-3322	5457	80x110x200	1L	79,2-80,2	109,2-110,2	23,5	53	200
■ EXK-3550	5518	■ EXK-3323	5518	80x120x200	1L	79,2-80,2	119,2-120,2	23,5	53	200
■ EXK-3551	5256	■ EXK-3324	5256	90x70x200	1L	89,2-90,2	69,2-70,2	33,5	53	200
■ EXK-3552	5314	■ EXK-3325	5314	90x80x200	1L	89,2-90,2	79,2-80,2	33,5	53	200
■ EXK-3553	5376	■ EXK-3326	5376	90x90x200	1L	89,2-90,2	89,2-90,2	33,5	53	200
■ EXK-3554	5442	■ EXK-3327	5442	90x100x200	1L	89,2-90,2	99,2-100,2	33,5	53	200
■ EXK-3555	5508	■ EXK-3328	5508	90x110x200	1L	89,2-90,2	109,2-110,2	33,5	53	200
■ EXK-3556	5569	■ EXK-3329	5569	90x120x200	1L	89,2-90,2	119,2-120,2	33,5	53	200
■ EXK-3557	5411	■ EXK-3330	5411	100x70x200	1L	99,2-100,2	69,2-70,2	33,5	63	200
■ EXK-3558	5469	■ EXK-3331	5469	100x80x200	1L	99,2-100,2	79,2-80,2	33,5	63	200
■ EXK-3559	5531	■ EXK-3332	5531	100x90x200	1L	99,2-100,2	89,2-90,2	33,5	63	200
■ EXK-3560	5597	■ EXK-3333	5597	100x100x200	1L	99,2-100,2	99,2-100,2	33,5	63	200
■ EXK-3561	5664	■ EXK-3334	5664	100x110x200	1L	99,2-100,2	109,2-110,2	33,5	63	200
■ EXK-3562	5725	■ EXK-3335	5725	100x120x200	1L	99,2-100,2	119,2-120,2	33,5	63	200
■ EXK-3563	5462	■ EXK-3336	5462	110x70x200	1L	109,2-110,2	69,2-70,2	43,5	63	200
■ EXK-3564	5520	■ EXK-3337	5520	110x80x200	1L	109,2-110,2	79,2-80,2	43,5	63	200
■ EXK-3565	5582	■ EXK-3338	5582	110x90x200	1L	109,2-110,2	89,2-90,2	43,5	63	200
■ EXK-3566	5650	■ EXK-3339	5650	110x100x200	1L	109,2-110,2	99,2-100,2	43,5	63	200
■ EXK-3567	5715	■ EXK-3340	5715	110x110x200	1L	109,2-110,2	109,2-110,2	43,5	63	200
■ EXK-3568	5777	■ EXK-3341	5777	110x120x200	1L	109,2-110,2	119,2-120,2	43,5	63	200
■ EXK-3569	5514	■ EXK-3342	5514	120x70x200	1L	119,2-120,2	69,2-70,2	53,5	63	200
■ EXK-3570	5571	■ EXK-3343	5571	120x80x200	1L	119,2-120,2	79,2-80,2	53,5	63	200
■ EXK-3571	5634	■ EXK-3344	5634	120x90x200	1L	119,2-120,2	89,2-90,2	53,5	63	200
■ EXK-3572	5701	■ EXK-3345	5701	120x100x200	1L	119,2-120,2	99,2-100,2	53,5	63	200
■ EXK-3573	5766	■ EXK-3346	5766	120x110x200	1L	119,2-120,2	109,2-110,2	53,5	63	200
■ EXK-3574	5828	■ EXK-3347	5828	120x120x200	1L	119,2-120,2	119,2-120,2	53,5	63	200

■ NOWOŚĆ

Produkt dostępny w sprzedaży od kwietnia 2022

UWAGA: Dane w kolumnie Wymiar podano w kolejności drzwi x ścianka boczna x wysokość

brodziki 511-512, 515-525, 527-531

Jak mierzyć 33-34

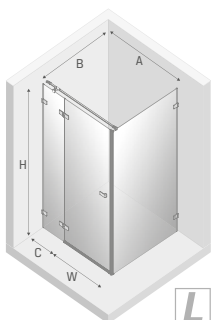



KABINY KWADRATOWE I PROSTOKĄTNE

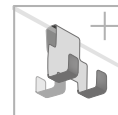
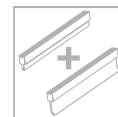
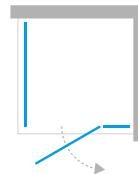

Informacje techniczne  
[techniczne.newtrends.pl/avexa](http://techniczne.newtrends.pl/avexa)

**Wymiary rzeczywiste**  
 do zew. krawędzi kostki przyściennej, wymiary do osi szyby str. 30-32

COPPER BRUSHED		GUNMETAL BRUSHED		Wymiar	Drzwi	A	B	C	W	H
Symbol	Cena netto PLN	Symbol	Cena netto PLN							
■ EXK-3575	5204	■ EXK-3348	5204	80x70x200	1 P	79,2-80,2	69,2-70,2	23,5	53	200
■ EXK-3576	5262	■ EXK-3349	5262	80x80x200	1 P	79,2-80,2	79,2-80,2	23,5	53	200
■ EXK-3577	5324	■ EXK-3350	5324	80x90x200	1 P	79,2-80,2	89,2-90,2	23,5	53	200
■ EXK-3578	5391	■ EXK-3351	5391	80x100x200	1 P	79,2-80,2	99,2-100,2	23,5	53	200
■ EXK-3579	5457	■ EXK-3352	5457	80x110x200	1 P	79,2-80,2	109,2-110,2	23,5	53	200
■ EXK-3580	5518	■ EXK-3353	5518	80x120x200	1 P	79,2-80,2	119,2-120,2	23,5	53	200
■ EXK-3581	5256	■ EXK-3354	5256	90x70x200	1 P	89,2-90,2	69,2-70,2	33,5	53	200
■ EXK-3582	5314	■ EXK-3355	5314	90x80x200	1 P	89,2-90,2	79,2-80,2	33,5	53	200
■ EXK-3583	5376	■ EXK-3356	5376	90x90x200	1 P	89,2-90,2	89,2-90,2	33,5	53	200
■ EXK-3584	5442	■ EXK-3357	5442	90x100x200	1 P	89,2-90,2	99,2-100,2	33,5	53	200
■ EXK-3585	5508	■ EXK-3358	5508	90x110x200	1 P	89,2-90,2	109,2-110,2	33,5	53	200
■ EXK-3586	5569	■ EXK-3359	5569	90x120x200	1 P	89,2-90,2	119,2-120,2	33,5	53	200
■ EXK-3587	5411	■ EXK-3360	5411	100x70x200	1 P	99,2-100,2	69,2-70,2	33,5	63	200
■ EXK-3588	5469	■ EXK-3361	5469	100x80x200	1 P	99,2-100,2	79,2-80,2	33,5	63	200
■ EXK-3589	5531	■ EXK-3362	5531	100x90x200	1 P	99,2-100,2	89,2-90,2	33,5	63	200
■ EXK-3590	5597	■ EXK-3363	5597	100x100x200	1 P	99,2-100,2	99,2-100,2	33,5	63	200
■ EXK-3591	5664	■ EXK-3364	5664	100x110x200	1 P	99,2-100,2	109,2-110,2	33,5	63	200
■ EXK-3592	5725	■ EXK-3365	5725	100x120x200	1 P	99,2-100,2	119,2-120,2	33,5	63	200
■ EXK-3593	5462	■ EXK-3366	5462	110x70x200	1 P	109,2-110,2	69,2-70,2	43,5	63	200
■ EXK-3594	5520	■ EXK-3367	5520	110x80x200	1 P	109,2-110,2	79,2-80,2	43,5	63	200
■ EXK-3595	5582	■ EXK-3368	5582	110x90x200	1 P	109,2-110,2	89,2-90,2	43,5	63	200
■ EXK-3596	5650	■ EXK-3369	5650	110x100x200	1 P	109,2-110,2	99,2-100,2	43,5	63	200
■ EXK-3597	5715	■ EXK-3370	5715	110x110x200	1 P	109,2-110,2	109,2-110,2	43,5	63	200
■ EXK-3598	5777	■ EXK-3371	5777	110x120x200	1 P	109,2-110,2	119,2-120,2	43,5	63	200
■ EXK-3599	5514	■ EXK-3372	5514	120x70x200	1 P	119,2-120,2	69,2-70,2	53,5	63	200
■ EXK-3600	5571	■ EXK-3373	5571	120x80x200	1 P	119,2-120,2	79,2-80,2	53,5	63	200
■ EXK-3601	5634	■ EXK-3374	5634	120x90x200	1 P	119,2-120,2	89,2-90,2	53,5	63	200
■ EXK-3602	5701	■ EXK-3375	5701	120x100x200	1 P	119,2-120,2	99,2-100,2	53,5	63	200
■ EXK-3603	5766	■ EXK-3376	5766	120x110x200	1 P	119,2-120,2	109,2-110,2	53,5	63	200
■ EXK-3604	5828	■ EXK-3377	5828	120x120x200	1 P	119,2-120,2	119,2-120,2	53,5	63	200

■ NOWOŚĆ

Produkt dostępny w sprzedaży od kwietnia 2022

UWAGA: Dane w kolumnie Wymiar podano w kolejności drzwi x ściana boczna x wysokość

▮▮▮▮▮ Jak mierzyć 33-34

▮ brodziki 511-512, 515-525, 527-531

AVEXA  
COPPER / GUNMETAL

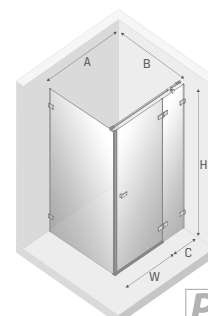

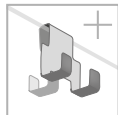
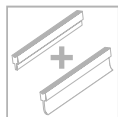
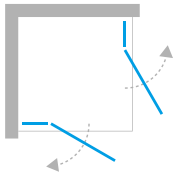

## Wymiary rzeczywiste

do zew. krawędzi kostki przyściennej, wymiary do osi szyby str. 30-32

COPPER BRUSHED		GUNMETAL BRUSHED		Wymiar	Drzwi	A	B	C	D	E	F	W	H
Symbol	Cena netto PLN	Symbol	Cena netto PLN										
■ EXK-3665	5875	■ EXK-3378	5875	80x80x200	2	79,2-80,2	79,2-80,2	23,5	53	53	23,5	75	200
■ EXK-3666	5922	■ EXK-3379	5922	80x90x200	2	79,2-80,2	89,2-90,2	23,5	53	53	33,5	75	200
■ EXK-3667	5992	■ EXK-3380	5992	80x100x200	2	79,2-80,2	99,2-100,2	23,5	53	63	33,5	82	200
■ EXK-3668	6039	■ EXK-3381	6039	80x110x200	2	79,2-80,2	109,2-110,2	23,5	53	63	43,5	82	200
■ EXK-3669	6087	■ EXK-3382	6087	80x120x200	2	79,2-80,2	119,2-120,2	23,5	53	63	53,5	82	200
■ EXK-3670	5922	■ EXK-3383	5922	90x80x200	2	89,2-90,2	79,2-80,2	33,5	53	53	23,5	75	200
■ EXK-3671	5970	■ EXK-3384	5970	90x90x200	2	89,2-90,2	89,2-90,2	33,5	53	53	33,5	75	200
■ EXK-3672	6039	■ EXK-3385	6039	90x100x200	2	89,2-90,2	99,2-100,2	33,5	53	63	33,5	82	200
■ EXK-3673	6087	■ EXK-3386	6087	90x110x200	2	89,2-90,2	109,2-110,2	33,5	53	63	43,5	82	200
■ EXK-3674	6134	■ EXK-3387	6134	90x120x200	2	89,2-90,2	119,2-120,2	33,5	53	63	53,5	82	200
■ EXK-3675	5992	■ EXK-3388	5992	100x80x200	2	99,2-100,2	79,2-80,2	33,5	63	53	23,5	82	200
■ EXK-3676	6039	■ EXK-3389	6039	100x90x200	2	99,2-100,2	89,2-90,2	33,5	63	53	33,5	82	200
■ EXK-3677	6110	■ EXK-3390	6110	100x100x200	2	99,2-100,2	99,2-100,2	33,5	63	63	33,5	89	200
■ EXK-3678	6157	■ EXK-3391	6157	100x110x200	2	99,2-100,2	109,2-110,2	33,5	63	63	43,5	89	200
■ EXK-3679	6204	■ EXK-3392	6204	100x120x200	2	99,2-100,2	119,2-120,2	33,5	63	63	53,5	89	200
■ EXK-3680	6039	■ EXK-3393	6039	110x80x200	2	109,2-110,2	79,2-80,2	43,5	63	53	23,5	82	200
■ EXK-3681	6087	■ EXK-3394	6087	110x90x200	2	109,2-110,2	89,2-90,2	43,5	63	53	33,5	82	200
■ EXK-3682	6157	■ EXK-3395	6157	110x100x200	2	109,2-110,2	99,2-100,2	43,5	63	63	33,5	89	200
■ EXK-3683	6204	■ EXK-3396	6204	110x110x200	2	109,2-110,2	109,2-110,2	43,5	63	63	43,5	89	200
■ EXK-3684	6252	■ EXK-3397	6252	110x120x200	2	109,2-110,2	119,2-120,2	43,5	63	63	53,5	89	200
■ EXK-3685	6087	■ EXK-3398	6087	120x80x200	2	119,2-120,2	79,2-80,2	53,5	63	53	23,5	82	200
■ EXK-3686	6134	■ EXK-3399	6134	120x90x200	2	119,2-120,2	89,2-90,2	53,5	63	53	33,5	82	200
■ EXK-3687	6204	■ EXK-3400	6204	120x100x200	2	119,2-120,2	99,2-100,2	53,5	63	63	33,5	89	200
■ EXK-3688	6252	■ EXK-3401	6252	120x110x200	2	119,2-120,2	109,2-110,2	53,5	63	63	43,5	89	200
■ EXK-3689	6299	■ EXK-3402	6299	120x120x200	2	119,2-120,2	119,2-120,2	53,5	63	63	53,5	89	200

■ NOWOŚĆ

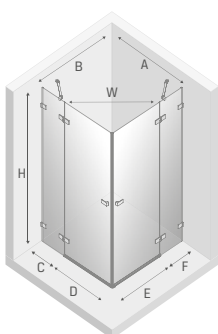

Produkt dostępny w sprzedaży od kwietnia 2022

UWAGA: Dane w kolumnie Wymiar podano w kolejności drzwi L x drzwi P x wysokość



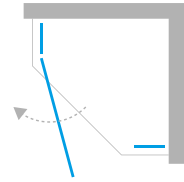

KABINY PIĘCIOKĄTNE

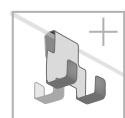
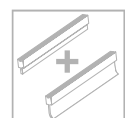
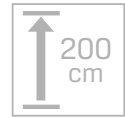

Informacje techniczne  
[techniczne.newtrendy.pl/avexa](http://techniczne.newtrendy.pl/avexa)

COPPER BRUSHED GUNMETAL BRUSHED

Symbol	Cena netto PLN	Symbol	Cena netto PLN	Wymiar	Drzwi	A	B	C	W	H
■ EXK-3818	4626	■ EXK-3829	4626	80x80x200	1 L	79,7-80,7	79,7-80,7	33	62	200
■ EXK-3819	4626	■ EXK-3830	4626	80x80x200	1 P	79,7-80,7	79,7-80,7	33	62	200
■ EXK-3820	4728	■ EXK-3831	4728	90x90x200	1 L	89,7-90,7	89,7-90,7	43	62	200
■ EXK-3821	4728	■ EXK-3832	4728	90x90x200	1 P	89,7-90,7	89,7-90,7	43	62	200

Wymiary rzeczywiste

do zew. krawędzi kostki przyściennej, wymiary do osi szyby str. 30-32

■ NOWOŚĆ

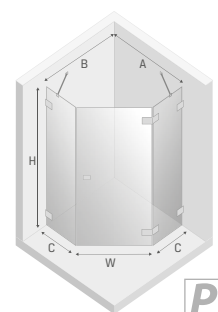
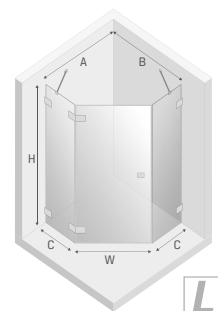

Produkt dostępny w sprzedaży od kwietnia 2022

▣ Jak mierzyć 33-34

▣ brodziki 511, 519, 521, 523, 525, 538-540

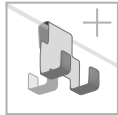
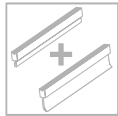
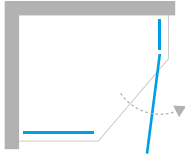

## Wymiary rzeczywiste

do zew. krawędzi kostki przyściennej, wymiary do osi szyby str. 30-32

COPPER BRUSHED		GUNMETAL BRUSHED		Wymiar	Drzwi	A	B	C	D	W	H
Symbol	Cena netto PLN	Symbol	Cena netto PLN								
■ EXK-3825	4728	■ EXK-3836	4728	100x80x200	1	99,7-100,7	79,7-80,7	53	33	62	200
■ EXK-3826	4728	■ EXK-3837	4728	100x80x200	1	99,7-100,7	79,7-80,7	53	33	62	200

■ NOWOŚĆ

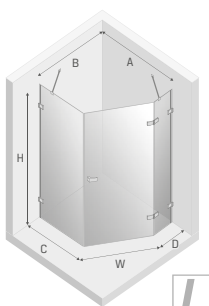
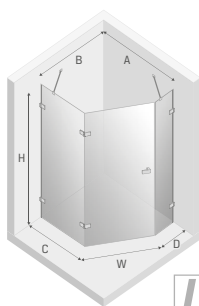
EXK-3825  
EXK-3836EXK-3826  
EXK-3837

# AVEXA COPPER BRUSHED

# AVEXA GUNMETAL BRUSHED

NOWOŚĆ

99

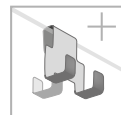
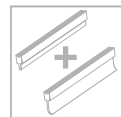
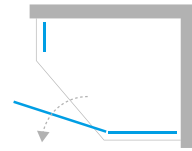

KABINY PIĘCIOKĄTNE ASYMETRYCZNE

AVEXA  
COPPER / GUNMETAL

**COPPER BRUSHED**      **GUNMETAL BRUSHED**

Symbol	Cena netto PLN	Symbol	Cena netto PLN	Wymiar	Drzwi	A	B	C	D	W	H
EXK-3827	4728	EXK-3838	4728	100x80x200	1	99,7-100,7	79,7-80,7	53	33	62	200
EXK-3828	4728	EXK-3839	4728	100x80x200	1	99,7-100,7	79,7-80,7	53	33	62	200

■ NOWOŚĆ

**Wymiary rzeczywiste**  
do zew. krawędzi kostki przyściennej, wymiary do osi szyby str. 30-32

Informacje techniczne  
[techniczne.newtrendy.pl/avexa](http://techniczne.newtrendy.pl/avexa)

EXK-3827  
EXK-3838

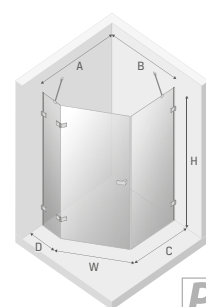

EXK-3828  
EXK-3839

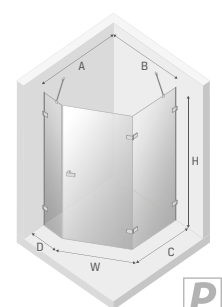

Produkt dostępny w sprzedaży od kwietnia 2022

▣ Jak mierzyć 33-34      ▤ brodziki 540-541

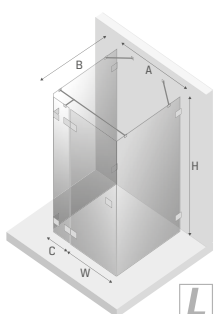
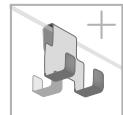
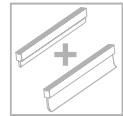
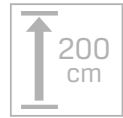
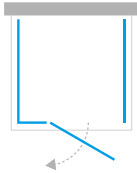

## Wymiary rzeczywiste

do zew. krawędzi kostki przyściennej, wymiary do osi szyby str. 30-32

COPPER BRUSHED		GUNMETAL BRUSHED		Wymiar	Drzwi	A	B	C	W	H
Symbol	Cena netto PLN	Symbol	Cena netto PLN							
■ EXK-3690	6738	■ EXK-3403	6738	80x70x200	1 L	80,8	68,4-69,4	23,5	53	200
■ EXK-3691	6845	■ EXK-3404	6845	80x80x200	1 L	80,8	78,4-79,4	23,5	53	200
■ EXK-3692	6958	■ EXK-3405	6958	80x90x200	1 L	80,8	88,4-89,4	23,5	53	200
■ EXK-3693	7081	■ EXK-3406	7081	80x100x200	1 L	80,8	98,4-99,4	23,5	53	200
■ EXK-3694	7202	■ EXK-3407	7202	80x110x200	1 L	80,8	108,4-109,4	23,5	53	200
■ EXK-3695	7316	■ EXK-3408	7316	80x120x200	1 L	80,8	118,4-119,4	23,5	53	200
■ EXK-3696	6785	■ EXK-3409	6785	90x70x200	1 L	90,8	68,4-69,4	33,5	53	200
■ EXK-3697	6892	■ EXK-3410	6892	90x80x200	1 L	90,8	78,4-79,4	33,5	53	200
■ EXK-3698	7005	■ EXK-3411	7005	90x90x200	1 L	90,8	88,4-89,4	33,5	53	200
■ EXK-3699	7128	■ EXK-3412	7128	90x100x200	1 L	90,8	98,4-99,4	33,5	53	200
■ EXK-3700	7249	■ EXK-3413	7249	90x110x200	1 L	90,8	108,4-109,4	33,5	53	200
■ EXK-3701	7363	■ EXK-3414	7363	90x120x200	1 L	90,8	118,4-119,4	33,5	53	200
■ EXK-3702	6927	■ EXK-3415	6927	100x70x200	1 L	100,8	68,4-69,4	33,5	63	200
■ EXK-3703	7034	■ EXK-3416	7034	100x80x200	1 L	100,8	78,4-79,4	33,5	63	200
■ EXK-3704	7148	■ EXK-3417	7148	100x90x200	1 L	100,8	88,4-89,4	33,5	63	200
■ EXK-3705	7271	■ EXK-3418	7271	100x100x200	1 L	100,8	98,4-99,4	33,5	63	200
■ EXK-3706	7392	■ EXK-3419	7392	100x110x200	1 L	100,8	108,4-109,4	33,5	63	200
■ EXK-3707	7505	■ EXK-3420	7505	100x120x200	1 L	100,8	118,4-119,4	33,5	63	200
■ EXK-3708	6975	■ EXK-3421	6975	110x70x200	1 L	110,8	68,4-69,4	43,5	63	200
■ EXK-3709	7081	■ EXK-3422	7081	110x80x200	1 L	110,8	78,4-79,4	43,5	63	200
■ EXK-3710	7196	■ EXK-3423	7196	110x90x200	1 L	110,8	88,4-89,4	43,5	63	200
■ EXK-3711	7319	■ EXK-3424	7319	110x100x200	1 L	110,8	98,4-99,4	43,5	63	200
■ EXK-3712	7439	■ EXK-3425	7439	110x110x200	1 L	110,8	108,4-109,4	43,5	63	200
■ EXK-3713	7552	■ EXK-3426	7552	110x120x200	1 L	110,8	118,4-119,4	43,5	63	200
■ EXK-3714	7022	■ EXK-3427	7022	120x70x200	1 L	120,8	68,4-69,4	53,5	63	200
■ EXK-3715	7129	■ EXK-3428	7129	120x80x200	1 L	120,8	78,4-79,4	53,5	63	200
■ EXK-3716	7243	■ EXK-3429	7243	120x90x200	1 L	120,8	88,4-89,4	53,5	63	200
■ EXK-3717	7366	■ EXK-3430	7366	120x100x200	1 L	120,8	98,4-99,4	53,5	63	200
■ EXK-3718	7487	■ EXK-3431	7487	120x110x200	1 L	120,8	108,4-109,4	53,5	63	200
■ EXK-3719	7600	■ EXK-3432	7600	120x120x200	1 L	120,8	118,4-119,4	53,5	63	200

■ NOWOŚĆ

Produkt dostępny w sprzedaży od kwietnia 2022

UWAGA: Dane w kolumnie Wymiar podano w kolejności drzwi x ścianka boczna x wysokość

brodziki 511-512, 515-525, 527-531

Jak mierzyć 33-34



KABINY PRZYŚCIENNE

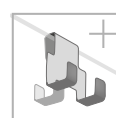
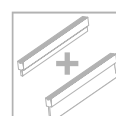
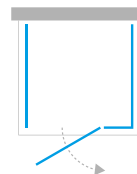

Informacje techniczne  
[techniczne.newtrendy.pl/avexa](http://techniczne.newtrendy.pl/avexa)

**Wymiary rzeczywiste**

do zew. krawędzi kostki przyściennej, wymiary do osi szyby str. 30-32

COPPER BRUSHED		GUNMETAL BRUSHED		Wymiar	Drzwi	A	B	C	W	H
Symbol	Cena netto PLN	Symbol	Cena netto PLN							
■ EXK-3720	6738	■ EXK-3433	6738	80x70x200	1 P	80,8	68,4-69,4	23,5	53	200
■ EXK-3721	6845	■ EXK-3434	6845	80x80x200	1 P	80,8	78,4-79,4	23,5	53	200
■ EXK-3722	6958	■ EXK-3435	6958	80x90x200	1 P	80,8	88,4-89,4	23,5	53	200
■ EXK-3723	7081	■ EXK-3436	7081	80x100x200	1 P	80,8	98,4-99,4	23,5	53	200
■ EXK-3724	7202	■ EXK-3437	7202	80x110x200	1 P	80,8	108,4-109,4	23,5	53	200
■ EXK-3725	7316	■ EXK-3438	7316	80x120x200	1 P	80,8	118,4-119,4	23,5	53	200
■ EXK-3726	6785	■ EXK-3439	6785	90x70x200	1 P	90,8	68,4-69,4	33,5	53	200
■ EXK-3727	6892	■ EXK-3440	6892	90x80x200	1 P	90,8	78,4-79,4	33,5	53	200
■ EXK-3728	7005	■ EXK-3441	7005	90x90x200	1 P	90,8	88,4-89,4	33,5	53	200
■ EXK-3729	7128	■ EXK-3442	7128	90x100x200	1 P	90,8	98,4-99,4	33,5	53	200
■ EXK-3730	7249	■ EXK-3443	7249	90x110x200	1 P	90,8	108,4-109,4	33,5	53	200
■ EXK-3731	7363	■ EXK-3444	7363	90x120x200	1 P	90,8	118,4-119,4	33,5	53	200
■ EXK-3732	6927	■ EXK-3445	6927	100x70x200	1 P	100,8	68,4-69,4	33,5	63	200
■ EXK-3733	7034	■ EXK-3446	7034	100x80x200	1 P	100,8	78,4-79,4	33,5	63	200
■ EXK-3734	7148	■ EXK-3447	7148	100x90x200	1 P	100,8	88,4-89,4	33,5	63	200
■ EXK-3735	7271	■ EXK-3448	7271	100x100x200	1 P	100,8	98,4-99,4	33,5	63	200
■ EXK-3736	7392	■ EXK-3449	7392	100x110x200	1 P	100,8	108,4-109,4	33,5	63	200
■ EXK-3737	7505	■ EXK-3450	7505	100x120x200	1 P	100,8	118,4-119,4	33,5	63	200
■ EXK-3738	6975	■ EXK-3451	6975	110x70x200	1 P	110,8	68,4-69,4	43,5	63	200
■ EXK-3739	7081	■ EXK-3452	7081	110x80x200	1 P	110,8	78,4-79,4	43,5	63	200
■ EXK-3740	7196	■ EXK-3453	7196	110x90x200	1 P	110,8	88,4-89,4	43,5	63	200
■ EXK-3741	7319	■ EXK-3454	7319	110x100x200	1 P	110,8	98,4-99,4	43,5	63	200
■ EXK-3742	7439	■ EXK-3455	7439	110x110x200	1 P	110,8	108,4-109,4	43,5	63	200
■ EXK-3743	7552	■ EXK-3456	7552	110x120x200	1 P	110,8	118,4-119,4	43,5	63	200
■ EXK-3744	7022	■ EXK-3457	7022	120x70x200	1 P	120,8	68,4-69,4	53,5	63	200
■ EXK-3745	7129	■ EXK-3458	7129	120x80x200	1 P	120,8	78,4-79,4	53,5	63	200
■ EXK-3746	7243	■ EXK-3459	7243	120x90x200	1 P	120,8	88,4-89,4	53,5	63	200
■ EXK-3747	7366	■ EXK-3460	7366	120x100x200	1 P	120,8	98,4-99,4	53,5	63	200
■ EXK-3748	7487	■ EXK-3461	7487	120x110x200	1 P	120,8	108,4-109,4	53,5	63	200
■ EXK-3749	7600	■ EXK-3462	7600	120x120x200	1 P	120,8	118,4-119,4	53,5	63	200

■ NOWOŚĆ

Produkt dostępny w sprzedaży od kwietnia 2022

UWAGA: Dane w kolumnie Wymiar podano w kolejności drzwi x ściana boczna x wysokość

▮▮▮▮▮ Jak mierzyć 33-34

▮ brodziki 511-512, 515-525, 527-531

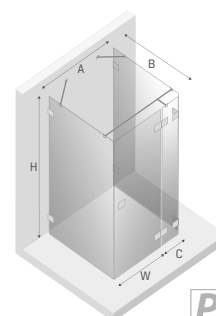

AVEXA  
COPPER / GUNMETAL

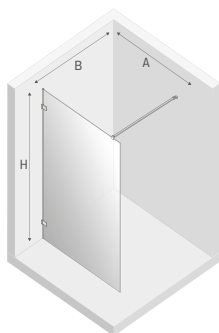
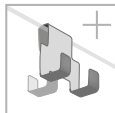

## Wymiary rzeczywiste

do zew. krawędzi kostki przyściennej, wymiary do osi szyby str. 30-32

COPPER BRUSHED		GUNMETAL BRUSHED		Wymiar	Szkló	A	B	H
Symbol	Cena netto PLN	Symbol	Cena netto PLN					
■ EKK-3750	2349	■ EKK-3463	2349	50x200	6 mm	46-47	max 120	200
■ EKK-3751	2411	■ EKK-3464	2411	60x200	6 mm	56-57	max 120	200
■ EKK-3752	2463	■ EKK-3465	2463	70x200	6 mm	66-67	max 120	200
■ EKK-3753	2526	■ EKK-3466	2526	80x200	6 mm	76-77	max 120	200
■ EKK-3754	2594	■ EKK-3467	2594	90x200	6 mm	86-87	max 120	200
■ EKK-3755	2665	■ EKK-3468	2665	100x200	6 mm	96-97	max 120	200
■ EKK-3756	2737	■ EKK-3469	2737	110x200	6 mm	106-107	max 120	200
■ EKK-3757	2803	■ EKK-3470	2803	120x200	6 mm	116-117	max 120	200
■ EKK-3758	2856	■ EKK-3471	2856	130x200	6 mm	126-127	max 120	200
■ EKK-3759	2920	■ EKK-3472	2920	140x200	6 mm	136-137	max 120	200
■ EKK-3760	2207	■ EKK-3473	2207	50x200	8 mm	50	max 120	200
■ EKK-3761	2307	■ EKK-3474	2307	60x200	8 mm	60	max 120	200
■ EKK-3762	2395	■ EKK-3475	2395	70x200	8 mm	70	max 120	200
■ EKK-3763	2495	■ EKK-3476	2495	80x200	8 mm	80	max 120	200
■ EKK-3764	2600	■ EKK-3477	2600	90x200	8 mm	90	max 120	200
■ EKK-3765	2694	■ EKK-3478	2694	100x200	8 mm	100	max 120	200
■ EKK-3766	2798	■ EKK-3479	2798	110x200	8 mm	110	max 120	200
■ EKK-3767	2899	■ EKK-3480	2899	120x200	8 mm	120	max 120	200
■ EKK-3768	2982	■ EKK-3481	2982	130x200	8 mm	130	max 120	200
■ EKK-3769	3044	■ EKK-3482	3044	140x200	8 mm	140	max 120	200
■ EKK-3770	3190	■ EKK-3483	3190	150x200	8 mm	150	max 120	200
■ EKK-3771	3219	■ EKK-3484	3219	160x200	8 mm	160	max 120	200

■ NOWOŚĆ

■ Produkt dostępny na zamówienie. Czas realizacji ok. 4 tygodni.

## Wskazówki dot. montażu

$b = 2,2 \text{ cm}$   
 $X2 = B - b$

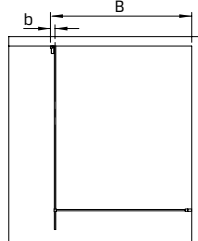
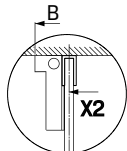

**UWAGA:** Możliwość montażu produktu z profilem przyściennym wyłącznie w przypadku grubości szkła 6mm.

Produkt dostępny w sprzedaży od kwietnia 2022

brodziki 511-512, 515-525, 527-531

Jak mierzyć 33-34



KABINY WALK IN

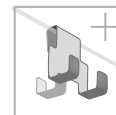
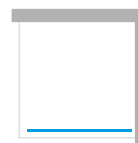

Informacje techniczne  
techniczne.newtrendy.pl/avexa

**Wymiary rzeczywiste**  
do zew. krawędzi kostki przysiennej, wymiary do osi szyby str. 30-32

**COPPER BRUSHED**      **GUNMETAL BRUSHED**

Symbol	Cena netto PLN	Symbol	Cena netto PLN	Wymiar	A	B	H
■ ■ EXK-3794	3776	■ ■ EXK-3507	3776	50x200	49,5-50	max 120	200
■ ■ EXK-3795	3840	■ ■ EXK-3508	3840	60x200	59,5-60	max 120	200
■ ■ EXK-3796	3907	■ ■ EXK-3509	3907	70x200	69,5-70	max 120	200
■ ■ EXK-3797	3974	■ ■ EXK-3510	3974	80x200	79,5-80	max 120	200
■ ■ EXK-3798	4054	■ ■ EXK-3511	4054	90x200	89,5-90	max 120	200
■ ■ EXK-3799	4122	■ ■ EXK-3512	4122	100x200	99,5-100	max 120	200
■ ■ EXK-3800	4781	■ ■ EXK-3513	4781	110x200	109,5-110	max 120	200
■ ■ EXK-3801	4854	■ ■ EXK-3514	4854	120x200	119,5-120	max 120	200
■ ■ EXK-4323	4911	■ ■ EXK-4321	4911	130x200	129,5-130	max 120	200
■ ■ EXK-4324	4982	■ ■ EXK-4322	4982	140x200	139,5-140	max 120	200

- NOWOŚĆ
- Produkt dostępny na zamówienie. Czas realizacji ok. 4 tygodni.



**UWAGA:** Ramka na krawędziach produktu wykonana jest z przestrzennych profili aluminiowych w kolorze okuć produktu.

Wskazówki dot. montażu

$b = 2,2 \text{ cm}$   
 $X2 = B - b$

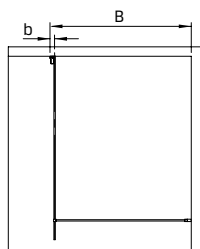
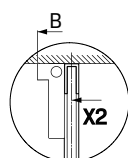

Produkt dostępny w sprzedaży od kwietnia 2022

▮▮▮▮▮ Jak mierzyć 33-34

▮ brodziki 511-512, 515-525, 527-531

# KABINY PRYSZNICOWE Z UCHWYTEM RELINGOWYM!

Zapomnij o problemie niewygodnego sięgania po ręcznik po zakończonej kąpieli.  
Poznaj nowe modele kabin prysznicowych, które zostały wyposażone w wieszak relingowy.

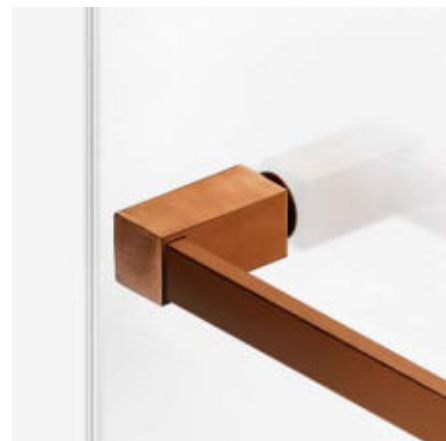

Wygodny, szeroki uchwyt może mierzyć nawet 100 cm długości, w zależności od rozmiarów wybranej kabiny prysznicowej. Wykonanie z metalu zapewnia jego trwałość i odporność oraz ułatwia czyszczenie.

Reling mocowany jest do ścianki stałej produktu w dwóch miejscach, co dodatkowo wpływa na jego stabilność.

Elementy, przytwierdzające detal do kabiny, zlicowane są z wewnętrzną stroną tafli szkła. Dzięki temu uzyskaliśmy gładką, jednolitą powierzchnię, która ułatwia utrzymanie produktu w czystości.

## NA WYMIAR



Istnieje możliwość mocowania elementu od szyby kabiny do ściany pomieszczenia lub jako uchwyt do otwierania drzwi. Zastosowanie takiego rozwiązania realizowane jest w ramach usług personalizacji, które wykonuje **dział zamówień na wymiar**. Na stronie [www.konfiguratorokabin.pl](http://www.konfiguratorokabin.pl) znajduje się formularz zamówienia, który należy wypełnić i przesłać na adres [nawymiar@newtrendy.pl](mailto:nawymiar@newtrendy.pl)





KABINY WALK IN

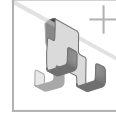
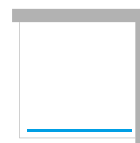

Informacje techniczne  
[techniczne.newtrends.pl/avexa](http://techniczne.newtrends.pl/avexa)

**Wymiary rzeczywiste**  
 do zew. krawędzi kostki przyściennej, wymiary do osi szyby str. 30-32

**COPPER BRUSHED**      **GUNMETAL BRUSHED**

Symbol	Cena netto PLN	Symbol	Cena netto PLN	Wymiar Szkło	L	A	B	H
■ ■ ■ EKK-3772	2763	■ ■ ■ EKK-3485	2763	50x200 6 mm	35,8	46-47	max 120	200
■ ■ ■ EKK-3773	2833	■ ■ ■ EKK-3486	2833	60x200 6 mm	45,8	56-57	max 120	200
■ ■ ■ EKK-3774	2886	■ ■ ■ EKK-3487	2886	70x200 6 mm	55,8	66-67	max 120	200
■ ■ ■ EKK-3775	2949	■ ■ ■ EKK-3488	2949	80x200 6 mm	65,8	76-77	max 120	200
■ ■ ■ EKK-3776	3015	■ ■ ■ EKK-3489	3015	90x200 6 mm	75,8	86-87	max 120	200
■ ■ ■ EKK-3777	3088	■ ■ ■ EKK-3490	3088	100x200 6 mm	85,8	96-97	max 120	200
■ ■ ■ EKK-3778	3244	■ ■ ■ EKK-3491	3244	110x200 6 mm	95,8	106-107	max 120	200
■ ■ ■ EKK-3779	3311	■ ■ ■ EKK-3492	3311	120x200 6 mm	95,8	116-117	max 120	200
■ ■ ■ EKK-3780	3363	■ ■ ■ EKK-3493	3363	130x200 6 mm	95,8	126-127	max 120	200
■ ■ ■ EKK-3781	3427	■ ■ ■ EKK-3494	3427	140x200 6 mm	95,8	136-137	max 120	200
<hr/>								
■ ■ ■ EKK-3782	2672	■ ■ ■ EKK-3495	2672	50x200 8 mm	35,8	50	max 120	200
■ ■ ■ EKK-3783	2772	■ ■ ■ EKK-3496	2772	60x200 8 mm	45,8	60	max 120	200
■ ■ ■ EKK-3784	2859	■ ■ ■ EKK-3497	2859	70x200 8 mm	55,8	70	max 120	200
■ ■ ■ EKK-3785	2960	■ ■ ■ EKK-3498	2960	80x200 8 mm	65,8	80	max 120	200
■ ■ ■ EKK-3786	3064	■ ■ ■ EKK-3499	3064	90x200 8 mm	75,8	90	max 120	200
■ ■ ■ EKK-3787	3158	■ ■ ■ EKK-3500	3158	100x200 8 mm	85,8	100	max 120	200
■ ■ ■ EKK-3788	3357	■ ■ ■ EKK-3501	3357	110x200 8 mm	95,8	110	max 120	200
■ ■ ■ EKK-3789	3456	■ ■ ■ EKK-3502	3456	120x200 8 mm	95,8	120	max 120	200
■ ■ ■ EKK-3790	3541	■ ■ ■ EKK-3503	3541	130x200 8 mm	95,8	130	max 120	200
■ ■ ■ EKK-3791	3637	■ ■ ■ EKK-3504	3637	140x200 8 mm	95,8	140	max 120	200
■ ■ ■ EKK-3792	3746	■ ■ ■ EKK-3505	3746	150x200 8 mm	95,8	150	max 120	200
■ ■ ■ EKK-3793	3776	■ ■ ■ EKK-3506	3776	160x200 8 mm	95,8	160	max 120	200

- Produkt dostępny na zamówienie. Czas realizacji ok. 4 tygodni.
- NOWOŚĆ

Produkt dostępny w sprzedaży od kwietnia 2022

Dane w kolumnie L podane w centymetrach, określają długość wieszaka

Wskazówki dot. montażu

$b = 2,2 \text{ cm}$   
 $X2 = B - b$

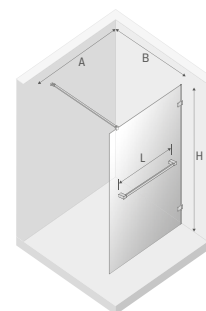
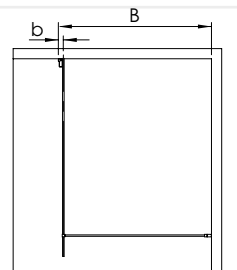
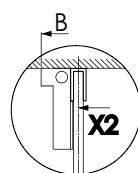

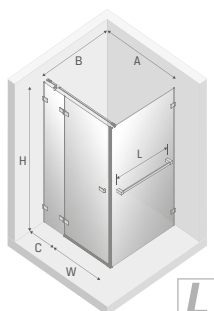
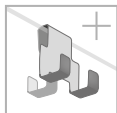
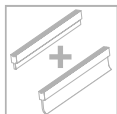
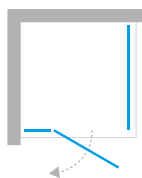

## Wymiary rzeczywiste

do zew. krawędzi kostki przyściennej, wymiary do osi szyby str. 30-32

COPPER BRUSHED		GUNMETAL BRUSHED		Wymiar	Drzwi	L	A	B	C	W	H
Symbol	Cena netto PLN	Symbol	Cena netto PLN								
■ EKK-3605	5673	■ EKK-3258	5673	80x70x200	1 L	55,8	79,2-80,2	69,2-70,2	23,5	53	200
■ EKK-3606	5731	■ EKK-3259	5731	80x80x200	1 L	65,8	79,2-80,2	79,2-80,2	23,5	53	200
■ EKK-3607	5793	■ EKK-3260	5793	80x90x200	1 L	75,8	79,2-80,2	89,2-90,2	23,5	53	200
■ EKK-3608	5860	■ EKK-3261	5860	80x100x200	1 L	85,8	79,2-80,2	99,2-100,2	23,5	53	200
■ EKK-3609	5926	■ EKK-3262	5926	80x110x200	1 L	95,8	79,2-80,2	109,2-110,2	23,5	53	200
■ EKK-3610	5988	■ EKK-3263	5988	80x120x200	1 L	95,8	79,2-80,2	119,2-120,2	23,5	53	200
■ EKK-3611	5725	■ EKK-3264	5725	90x70x200	1 L	55,8	89,2-90,2	69,2-70,2	33,5	53	200
■ EKK-3612	5783	■ EKK-3265	5783	90x80x200	1 L	65,8	89,2-90,2	79,2-80,2	33,5	53	200
■ EKK-3613	5844	■ EKK-3266	5844	90x90x200	1 L	75,8	89,2-90,2	89,2-90,2	33,5	53	200
■ EKK-3614	5912	■ EKK-3267	5912	90x100x200	1 L	85,8	89,2-90,2	99,2-100,2	33,5	53	200
■ EKK-3615	5977	■ EKK-3268	5977	90x110x200	1 L	95,8	89,2-90,2	109,2-110,2	33,5	53	200
■ EKK-3616	6039	■ EKK-3269	6039	90x120x200	1 L	95,8	89,2-90,2	119,2-120,2	33,5	53	200
■ EKK-3617	5880	■ EKK-3270	5880	100x70x200	1 L	55,8	99,2-100,2	69,2-70,2	33,5	63	200
■ EKK-3618	5937	■ EKK-3271	5937	100x80x200	1 L	65,8	99,2-100,2	79,2-80,2	33,5	63	200
■ EKK-3619	5999	■ EKK-3272	5999	100x90x200	1 L	75,8	99,2-100,2	89,2-90,2	33,5	63	200
■ EKK-3620	6067	■ EKK-3273	6067	100x100x200	1 L	85,8	99,2-100,2	99,2-100,2	33,5	63	200
■ EKK-3621	6132	■ EKK-3274	6132	100x110x200	1 L	95,8	99,2-100,2	109,2-110,2	33,5	63	200
■ EKK-3622	6194	■ EKK-3275	6194	100x120x200	1 L	95,8	99,2-100,2	119,2-120,2	33,5	63	200
■ EKK-3623	5931	■ EKK-3276	5931	110x70x200	1 L	55,8	109,2-110,2	69,2-70,2	43,5	63	200
■ EKK-3624	5990	■ EKK-3277	5990	110x80x200	1 L	65,8	109,2-110,2	79,2-80,2	43,5	63	200
■ EKK-3625	6051	■ EKK-3278	6051	110x90x200	1 L	75,8	109,2-110,2	89,2-90,2	43,5	63	200
■ EKK-3626	6118	■ EKK-3279	6118	110x100x200	1 L	85,8	109,2-110,2	99,2-100,2	43,5	63	200
■ EKK-3627	6184	■ EKK-3280	6184	110x110x200	1 L	95,8	109,2-110,2	109,2-110,2	43,5	63	200
■ EKK-3628	6246	■ EKK-3281	6246	110x120x200	1 L	95,8	109,2-110,2	119,2-120,2	43,5	63	200
■ EKK-3629	5982	■ EKK-3282	5982	120x70x200	1 L	55,8	119,2-120,2	69,2-70,2	53,5	63	200
■ EKK-3630	6041	■ EKK-3283	6041	120x80x200	1 L	65,8	119,2-120,2	79,2-80,2	53,5	63	200
■ EKK-3631	6102	■ EKK-3284	6102	120x90x200	1 L	75,8	119,2-120,2	89,2-90,2	53,5	63	200
■ EKK-3632	6170	■ EKK-3285	6170	120x100x200	1 L	85,8	119,2-120,2	99,2-100,2	53,5	63	200
■ EKK-3633	6236	■ EKK-3286	6236	120x110x200	1 L	95,8	119,2-120,2	109,2-110,2	53,5	63	200
■ EKK-3634	6297	■ EKK-3287	6297	120x120x200	1 L	95,8	119,2-120,2	119,2-120,2	53,5	63	200

■ Produkt dostępny na zamówienie. Czas realizacji ok. 4 tygodni.  
■ NOWOŚĆ

UWAGA: Dane w kolumnie Wymiar podano w kolejności drzwi x ścianka boczna x wysokość  
Dane w kolumnie L podane w centymetrach, określają długość wieszaka

Produkt dostępny w sprzedaży od kwietnia 2022

brodziki 511-512, 515-525, 527-531

Jak mierzyć 33-34



KABINY KWADRATOWE I PROSTOKĄTNE

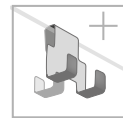
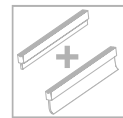
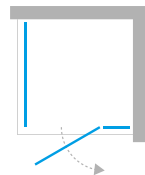

Informacje techniczne  
[techniczne.newtrendy.pl/avexa](http://techniczne.newtrendy.pl/avexa)

**Wymiary rzeczywiste**

do zew. krawędzi kostki przyściennej, wymiary do osi szyby str. 30-32

COPPER BRUSHED		GUNMETAL BRUSHED		Wymiar	Drzwi	L	A	B	C	W	H
Symbol	Cena netto PLN	Symbol	Cena netto PLN								
■ ■ EXK-3635	5673	■ ■ EXK-3288	5673	80x70x200	1 P	55,8	79,2-80,2	69,2-70,2	23,5	53	200
■ ■ EXK-3636	5731	■ ■ EXK-3289	5731	80x80x200	1 P	65,8	79,2-80,2	79,2-80,2	23,5	53	200
■ ■ EXK-3637	5793	■ ■ EXK-3290	5793	80x90x200	1 P	75,8	79,2-80,2	89,2-90,2	23,5	53	200
■ ■ EXK-3638	5860	■ ■ EXK-3291	5860	80x100x200	1 P	85,8	79,2-80,2	99,2-100,2	23,5	53	200
■ ■ EXK-3639	5926	■ ■ EXK-3292	5926	80x110x200	1 P	95,8	79,2-80,2	109,2-110,2	23,5	53	200
■ ■ EXK-3640	5988	■ ■ EXK-3293	5988	80x120x200	1 P	95,8	79,2-80,2	119,2-120,2	23,5	53	200
■ ■ EXK-3641	5725	■ ■ EXK-3294	5725	90x70x200	1 P	55,8	89,2-90,2	69,2-70,2	33,5	53	200
■ ■ EXK-3642	5783	■ ■ EXK-3295	5783	90x80x200	1 P	65,8	89,2-90,2	79,2-80,2	33,5	53	200
■ ■ EXK-3643	5844	■ ■ EXK-3296	5844	90x90x200	1 P	75,8	89,2-90,2	89,2-90,2	33,5	53	200
■ ■ EXK-3644	5912	■ ■ EXK-3297	5912	90x100x200	1 P	85,8	89,2-90,2	99,2-100,2	33,5	53	200
■ ■ EXK-3645	5977	■ ■ EXK-3298	5977	90x110x200	1 P	95,8	89,2-90,2	109,2-110,2	33,5	53	200
■ ■ EXK-3646	6039	■ ■ EXK-3299	6039	90x120x200	1 P	95,8	89,2-90,2	119,2-120,2	33,5	53	200
■ ■ EXK-3647	5880	■ ■ EXK-3300	5880	100x70x200	1 P	55,8	99,2-100,2	69,2-70,2	33,5	63	200
■ ■ EXK-3648	5937	■ ■ EXK-3301	5937	100x80x200	1 P	65,8	99,2-100,2	79,2-80,2	33,5	63	200
■ ■ EXK-3649	5999	■ ■ EXK-3302	5999	100x90x200	1 P	75,8	99,2-100,2	89,2-90,2	33,5	63	200
■ ■ EXK-3650	6067	■ ■ EXK-3303	6067	100x100x200	1 P	85,8	99,2-100,2	99,2-100,2	33,5	63	200
■ ■ EXK-3651	6132	■ ■ EXK-3304	6132	100x110x200	1 P	95,8	99,2-100,2	109,2-110,2	33,5	63	200
■ ■ EXK-3652	6194	■ ■ EXK-3305	6194	100x120x200	1 P	95,8	99,2-100,2	119,2-120,2	33,5	63	200
■ ■ EXK-3653	5931	■ ■ EXK-3306	5931	110x70x200	1 P	55,8	109,2-110,2	69,2-70,2	43,5	63	200
■ ■ EXK-3654	5990	■ ■ EXK-3307	5990	110x80x200	1 P	65,8	109,2-110,2	79,2-80,2	43,5	63	200
■ ■ EXK-3655	6051	■ ■ EXK-3308	6051	110x90x200	1 P	75,8	109,2-110,2	89,2-90,2	43,5	63	200
■ ■ EXK-3656	6118	■ ■ EXK-3309	6118	110x100x200	1 P	85,8	109,2-110,2	99,2-100,2	43,5	63	200
■ ■ EXK-3657	6184	■ ■ EXK-3310	6184	110x110x200	1 P	95,8	109,2-110,2	109,2-110,2	43,5	63	200
■ ■ EXK-3658	6246	■ ■ EXK-3311	6246	110x120x200	1 P	95,8	109,2-110,2	119,2-120,2	43,5	63	200
■ ■ EXK-3659	5982	■ ■ EXK-3312	5982	120x70x200	1 P	55,8	119,2-120,2	69,2-70,2	53,5	63	200
■ ■ EXK-3660	6041	■ ■ EXK-3313	6041	120x80x200	1 P	65,8	119,2-120,2	79,2-80,2	53,5	63	200
■ ■ EXK-3661	6102	■ ■ EXK-3314	6102	120x90x200	1 P	75,8	119,2-120,2	89,2-90,2	53,5	63	200
■ ■ EXK-3662	6170	■ ■ EXK-3315	6170	120x100x200	1 P	85,8	119,2-120,2	99,2-100,2	53,5	63	200
■ ■ EXK-3663	6236	■ ■ EXK-3316	6236	120x110x200	1 P	95,8	119,2-120,2	109,2-110,2	53,5	63	200
■ ■ EXK-3664	6297	■ ■ EXK-3317	6297	120x120x200	1 P	95,8	119,2-120,2	119,2-120,2	53,5	63	200

■ Produkt dostępny na zamówienie. Czas realizacji ok. 4 tygodni.

■ NOWOŚĆ

**UWAGA:** Dane w kolumnie **Wymiar** podano w kolejności **drzwi x ścianka boczna x wysokość**  
 Dane w kolumnie **L** podane w centymetrach, określają długość wieszaka

Produkt dostępny w sprzedaży od kwietnia 2022

▣▣▣▣▣ Jak mierzyć 33-34

▣ brodziki 511-512, 515-525, 527-531

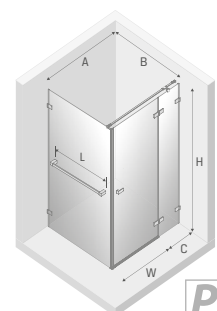



#### **AVEXA GOLD BRUSHED**

Kolekcja, która zamienia łazienkę w nowoczesny salon kąpielowy. Avexa Gold Brushed to synonim światowego designu. Nadaje łazience spektakularnego, luksusowego wyglądu. Produkty tej linii wyróżniają się detalami w kolorze szczotkowanego złota, który jest jednym z wiodących trendów w aranżacji wnętrz.



## AVEXA GOLD BRUSHED

Informacje techniczne  
techniczne.newtrendy.pl/avexa



AVEXA  
GOLD SHINE / GOLD



#### **AVEXA GOLD SHINE**

Kolekcja, która zamienia łazienkę w nowoczesny salon kąpielowy. Avexa Gold Shine to synonim światowego designu. Nadaje łazience spektakularnego, luksusowego wyglądu. Produkty tej linii wyróżniają się detalami w kolorze złota o wykończeniu w połysku, który jest jednym z wiodących trendów w aranżacji wnętrz.



# AVEXA GOLD SHINE

AVEXA  
GOLD SHINE / GOLD

Informacje techniczne  
[techniczne.newtrendy.pl/avexa](http://techniczne.newtrendy.pl/avexa)



# AVEXA GOLD

## GOLD BRUSHED

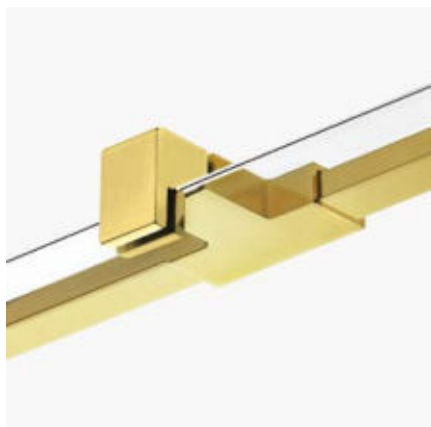

### Trwałość i stabilność

Wsporniki wykonane z wysokiej jakości metalu doskonale stabilizują całość konstrukcji. Powierzchnia detali posiada powłokę PVD, dzięki której zyskuje gładką i twardą fakturę, odporną na zarysowania. W modelach Avexa Gold Brushed wszystkie detale posiadają wykończenie w formie szczotkowanej, natomiast w kolekcji Avexa Gold Shine charakteryzują się wykończeniem w połysku. W obu przypadkach każdy z elementów posiada ten sam odcień złota.



### Zawias z funkcją unoszenia

Produkty wyposażone są w zawiasy z funkcją unoszenia. Oznacza to, że drzwi podnoszą się w trakcie ich otwierania i zamykania. Dzięki temu uszczelka, znajdująca się na ich dolnej krawędzi, nie trze o podłoże w trakcie ich pracy. Rozwiązanie nie tylko ułatwia korzystanie z produktu, ale przedłuża również trwałość samej uszczelki. Zawias wykonany jest z metalu, co zapewnia jego wieloletnią trwałość.



### Ergonomia i styl

Obustronny uchwyt o ergonomicznym kształcie, pozwala na komfortowe użytkowanie produktu. Zarówno wejście, jak i wyjście ze strefy przysznica jest wygodne i bezproblemowe. Detale w kolorze złota podkreślają elegancki wystrój łazienki.



### Zawias zlicowany z taflą szkła

Zawiasy zlicowane z taflą szkła dopełniają elegancko wzornictwo obu kolekcji. Gładka, jednolita powierzchnia wewnątrz szyby ułatwia utrzymanie jej w czystości. Elementy maskujące mocowanie zawiasów posiadają taką samą kolorystykę, jak pozostałe detale.

## GOLD SHINE

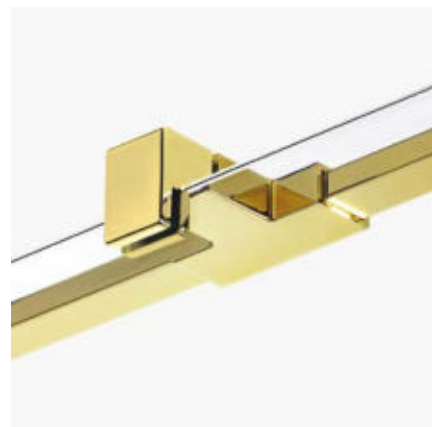



## MONTAŻ Z PROFILEM PRZYŚCIENNYM LUB BEZ



Dla elementów stałych możliwość montażu bez użycia profilu przyściennego. Tylko w przypadku idealnie prostych ścian.



Dla elementów stałych możliwość montażu z profilem przyściennym, niwelującym krzywizny ściany do ok. 10 mm. **Rozwiązanie dostępne wyłącznie dla szkła 6 mm.**



Profil przyścienny znajduje się w zestawie w wersjach o grubości szkła 6 mm. Klient może podjąć decyzję o jego zastosowaniu w trakcie montażu.

## MONTAŻ Z LISTWĄ PROGOWĄ LUB BEZ

Listwa progowa kabiny prysznicowej jest elementem pomocnym w zachowaniu lepszej szczelności, jednak jej montaż nie jest koniecznością. Decydując się na wariant montażu bez listwy należy zastosować dolną uszczelkę drzwi z przedłużonym listkiem, aby pomiędzy drzwiami a podłogą nie pozostała szczelina.

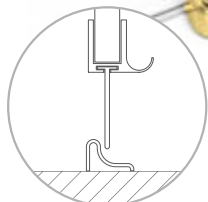

Montaż z listwą progową

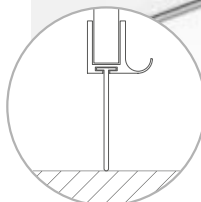

Montaż bez listwy progowej



Listwa progowa oraz dodatkowa uszczelka **znajdują się w zestawie z pozostałymi częściami kabiny prysznicowej.** Użytkownik ma możliwość jej montażu w każdej chwili bez konieczności podejmowania decyzji w momencie zakupu.

# NA WYMIAR

konfiguratorokabin.pl

Produkty tej serii wykonujemy także na indywidualne zamówienie. Stwórz produkt o niestandardowych wymiarach, kształcie oraz kolorystyce. Szczegóły oferty znajdują się na stronach **36-41**.

## DOPASUJ WYMIARY



Istnieje możliwość zamówienia wybranego produktu w indywidualnej konfiguracji wymiarowej.

Zastosuj to rozwiązanie w konfiguracji online: [www.konfiguratorokabin.pl](http://www.konfiguratorokabin.pl)

## PERSONALIZUJ KSZTAŁT



Chcesz maksymalnie zagospodarować przestrzeń łazienki, a jednocześnie stworzyć unikalną aranżację? Nie ograniczaj się do klasycznych rozwiązań i zaprojektuj spersonalizowany produkt. Realizację pozostaw nam!

Więcej informacji znajdziesz na stronie **38 katalogu**.

Zastosuj to rozwiązanie w konfiguracji online: [www.konfiguratorokabin.pl](http://www.konfiguratorokabin.pl)

## ZMIEŃ KOLORY OKUĆ



Produkty z tej serii dostępne są w wielu wariantach kolorystycznych okuć.

Więcej informacji znajdziesz na stronach **45-47 katalogu** oraz na [www.konfiguratorokabin.pl](http://www.konfiguratorokabin.pl)

## WYBIERZ WARIANT SZKŁA



Istnieje możliwość zmiany szkła na inną grubość oraz wzór.

Więcej informacji znajdziesz na stronie **40 katalogu** oraz na [www.konfiguratorokabin.pl](http://www.konfiguratorokabin.pl)

## WIESZAK RELINGOWY

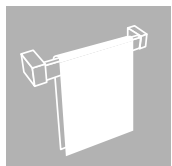

Produkty tej kolekcji mają możliwość montażu wieszaka relingowego także w ramach zamówienia na wymiar.

Dostępne opcje konfiguracyjne szczegółowo opisujemy na stronie **44**.

## ZMODYFIKUJ GRUBOŚCI SZKŁA W KABINACH WALK-IN

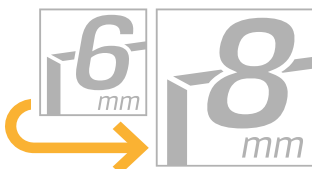

Produkty z tej serii posiadają możliwość modyfikacji grubości szkła. Szczegóły i wycena dostępne podczas konfiguracji online.

Cena podana w tabeli produktu odnosi się do rozwiązania standardowego określonego ikoną informacyjną.

Zastosuj to rozwiązanie w konfiguracji online: [www.konfiguratorokabin.pl](http://www.konfiguratorokabin.pl)

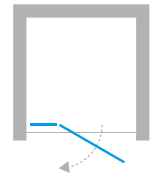

DRZWI WNEKOWE

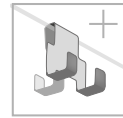
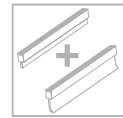

Informacje techniczne  
[techniczne.newtrendy.pl/avexa](http://techniczne.newtrendy.pl/avexa)

AVEXA  
 GOLD SHINE / GOLD

Wymiary rzeczywiste

GOLD BRUSHED		GOLD SHINE		Wymiar	Drzwi	A	B	W	H
Symbol	Cena netto PLN	Symbol	Cena netto PLN						
EXK-1714	3471	EXK-1630	3159	80x200	1 L	79,5-80,5	23,5	53	200
EXK-1715	3471	EXK-1631	3159	80x200	1 P	79,5-80,5	23,5	53	200
EXK-1716	3516	EXK-1632	3204	90x200	1 L	89,5-90,5	33,5	53	200
EXK-1717	3516	EXK-1633	3204	90x200	1 P	89,5-90,5	33,5	53	200
EXK-1718	3573	EXK-1634	3264	100x200	1 L	99,5-100,5	33,5	63	200
EXK-1719	3573	EXK-1635	3264	100x200	1 P	99,5-100,5	33,5	63	200
EXK-1720	3617	EXK-1636	3310	110x200	1 L	109,5-110,5	43,5	63	200
EXK-1721	3617	EXK-1637	3310	110x200	1 P	109,5-110,5	43,5	63	200
EXK-1722	3663	EXK-1638	3354	120x200	1 L	119,5-120,5	53,5	63	200
EXK-1723	3663	EXK-1639	3354	120x200	1 P	119,5-120,5	53,5	63	200
EXK-1724	3708	EXK-1640	3400	130x200	1 L	129,5-130,5	63,5	63	200
EXK-1725	3708	EXK-1641	3400	130x200	1 P	129,5-130,5	63,5	63	200
EXK-1726	3754	EXK-1642	3440	140x200	1 L	139,5-140,5	73,5	63	200
EXK-1727	3754	EXK-1643	3440	140x200	1 P	139,5-140,5	73,5	63	200

■ Produkt dostępny na zamówienie. Czas realizacji ok. 2 tygodnie.

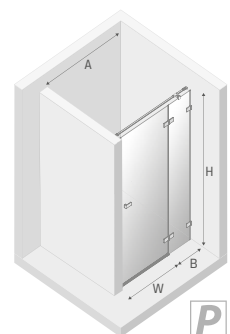
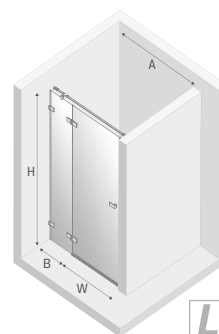

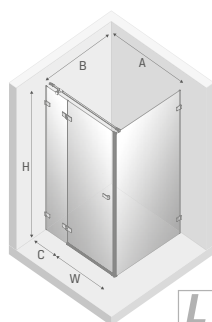
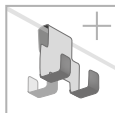
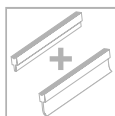
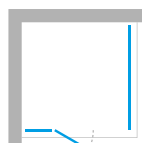

#### Wymiary rzeczywiste

do zew. krawędzi kostki przyściennej, wymiary do osi szyby str. 30-32

GOLD BRUSHED		GOLD SHINE		Wymiar	Drzwi	A	B	C	W	H
Symbol	Cena netto PLN	Symbol	Cena netto PLN							
EXK-1728	4987	EXK-1644	4630	80x70x200	1 L	79,2-80,2	69,2-70,2	23,5	53	200
EXK-1730	5061	EXK-1646	4698	80x80x200	1 L	79,2-80,2	79,2-80,2	23,5	53	200
EXK-1732	5123	EXK-1648	4759	80x90x200	1 L	79,2-80,2	89,2-90,2	23,5	53	200
EXK-1734	5180	EXK-1650	4822	80x100x200	1 L	79,2-80,2	99,2-100,2	23,5	53	200
EXK-1736	5242	EXK-1652	4885	80x110x200	1 L	79,2-80,2	109,2-110,2	23,5	53	200
EXK-1738	5300	EXK-1654	4940	80x120x200	1 L	79,2-80,2	119,2-120,2	23,5	53	200
EXK-1740	5039	EXK-1656	4680	90x70x200	1 L	89,2-90,2	69,2-70,2	33,5	53	200
EXK-1742	5111	EXK-1658	4748	90x80x200	1 L	89,2-90,2	79,2-80,2	33,5	53	200
EXK-1744	5176	EXK-1660	4811	90x90x200	1 L	89,2-90,2	89,2-90,2	33,5	53	200
EXK-1746	5232	EXK-1662	4873	90x100x200	1 L	89,2-90,2	99,2-100,2	33,5	53	200
EXK-1748	5293	EXK-1664	4936	90x110x200	1 L	89,2-90,2	109,2-110,2	33,5	53	200
EXK-1750	5356	EXK-1666	4993	90x120x200	1 L	89,2-90,2	119,2-120,2	33,5	53	200
EXK-1752	5101	EXK-1668	4743	100x70x200	1 L	99,2-100,2	69,2-70,2	33,5	63	200
EXK-1754	5176	EXK-1670	4816	100x80x200	1 L	99,2-100,2	79,2-80,2	33,5	63	200
EXK-1756	5237	EXK-1672	4879	100x90x200	1 L	99,2-100,2	89,2-90,2	33,5	63	200
EXK-1758	5293	EXK-1674	4936	100x100x200	1 L	99,2-100,2	99,2-100,2	33,5	63	200
EXK-1760	5356	EXK-1676	4997	100x110x200	1 L	99,2-100,2	109,2-110,2	33,5	63	200
EXK-1762	5417	EXK-1678	5061	100x120x200	1 L	99,2-100,2	119,2-120,2	33,5	63	200
EXK-1869	5152	EXK-1848	4794	110x70x200	1 L	109,2-110,2	69,2-70,2	43,5	63	200
EXK-1870	5225	EXK-1849	4867	110x80x200	1 L	109,2-110,2	79,2-80,2	43,5	63	200
EXK-1871	5288	EXK-1850	4929	110x90x200	1 L	109,2-110,2	89,2-90,2	43,5	63	200
EXK-1872	5345	EXK-1851	4986	110x100x200	1 L	109,2-110,2	99,2-100,2	43,5	63	200
EXK-1873	5407	EXK-1852	5049	110x110x200	1 L	109,2-110,2	109,2-110,2	43,5	63	200
EXK-1874	5470	EXK-1853	5111	110x120x200	1 L	109,2-110,2	119,2-120,2	43,5	63	200
EXK-1764	5202	EXK-1680	4845	120x70x200	1 L	119,2-120,2	69,2-70,2	53,5	63	200
EXK-1766	5276	EXK-1682	4918	120x80x200	1 L	119,2-120,2	79,2-80,2	53,5	63	200
EXK-1768	5339	EXK-1684	4981	120x90x200	1 L	119,2-120,2	89,2-90,2	53,5	63	200
EXK-1770	5395	EXK-1686	5039	120x100x200	1 L	119,2-120,2	99,2-100,2	53,5	63	200
EXK-1772	5458	EXK-1688	5100	120x110x200	1 L	119,2-120,2	109,2-110,2	53,5	63	200
EXK-1774	5520	EXK-1690	5151	120x120x200	1 L	119,2-120,2	119,2-120,2	53,5	63	200

UWAGA: Dane w kolumnie Wymiar podano w kolejności drzwi x ścianka boczna x wysokość

brodziki 511-512, 515-525, 527-531

Jak mierzyć 33-34

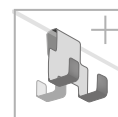
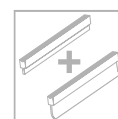
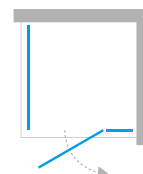

KABINY KWADRATOWE I PROSTOKĄTNE

### Wymiary rzeczywiste

do zew. krawędzi kostki przyściennej, wymiary do osi szyby str. 30-32

GOLD BRUSHED		GOLD SHINE		Wymiar	Drzwi	A	B	C	W	H
Symbol	Cena netto PLN	Symbol	Cena netto PLN							
EXK-1729	4987	EXK-1645	4630	80x70x200	1 P	79,2-80,2	69,2-70,2	23,5	53	200
EXK-1731	5061	EXK-1647	4698	80x80x200	1 P	79,2-80,2	79,2-80,2	23,5	53	200
EXK-1733	5123	EXK-1649	4759	80x90x200	1 P	79,2-80,2	89,2-90,2	23,5	53	200
EXK-1735	5180	EXK-1651	4822	80x100x200	1 P	79,2-80,2	99,2-100,2	23,5	53	200
EXK-1737	5242	EXK-1653	4885	80x110x200	1 P	79,2-80,2	109,2-110,2	23,5	53	200
EXK-1739	5300	EXK-1655	4940	80x120x200	1 P	79,2-80,2	119,2-120,2	23,5	53	200
EXK-1741	5039	EXK-1657	4680	90x70x200	1 P	89,2-90,2	69,2-70,2	33,5	53	200
EXK-1743	5111	EXK-1659	4748	90x80x200	1 P	89,2-90,2	79,2-80,2	33,5	53	200
EXK-1745	5176	EXK-1661	4811	90x90x200	1 P	89,2-90,2	89,2-90,2	33,5	53	200
EXK-1747	5232	EXK-1663	4873	90x100x200	1 P	89,2-90,2	99,2-100,2	33,5	53	200
EXK-1749	5293	EXK-1665	4936	90x110x200	1 P	89,2-90,2	109,2-110,2	33,5	53	200
EXK-1751	5356	EXK-1667	4993	90x120x200	1 P	89,2-90,2	119,2-120,2	33,5	53	200
EXK-1753	5101	EXK-1669	4743	100x70x200	1 P	99,2-100,2	69,2-70,2	33,5	63	200
EXK-1755	5176	EXK-1671	4816	100x80x200	1 P	99,2-100,2	79,2-80,2	33,5	63	200
EXK-1757	5237	EXK-1673	4879	100x90x200	1 P	99,2-100,2	89,2-90,2	33,5	63	200
EXK-1759	5293	EXK-1675	4936	100x100x200	1 P	99,2-100,2	99,2-100,2	33,5	63	200
EXK-1761	5356	EXK-1677	4997	100x110x200	1 P	99,2-100,2	109,2-110,2	33,5	63	200
EXK-1763	5417	EXK-1679	5061	100x120x200	1 P	99,2-100,2	119,2-120,2	33,5	63	200
EXK-1875	5152	EXK-1854	4794	110x70x200	1 P	109,2-110,2	69,2-70,2	43,5	63	200
EXK-1876	5225	EXK-1855	4867	110x80x200	1 P	109,2-110,2	79,2-80,2	43,5	63	200
EXK-1877	5288	EXK-1856	4929	110x90x200	1 P	109,2-110,2	89,2-90,2	43,5	63	200
EXK-1878	5345	EXK-1857	4986	110x100x200	1 P	109,2-110,2	99,2-100,2	43,5	63	200
EXK-1879	5407	EXK-1858	5049	110x110x200	1 P	109,2-110,2	109,2-110,2	43,5	63	200
EXK-1880	5470	EXK-1859	5111	110x120x200	1 P	109,2-110,2	119,2-120,2	43,5	63	200
EXK-1765	5202	EXK-1681	4845	120x70x200	1 P	119,2-120,2	69,2-70,2	53,5	63	200
EXK-1767	5276	EXK-1683	4918	120x80x200	1 P	119,2-120,2	79,2-80,2	53,5	63	200
EXK-1769	5339	EXK-1685	4981	120x90x200	1 P	119,2-120,2	89,2-90,2	53,5	63	200
EXK-1771	5395	EXK-1687	5039	120x100x200	1 P	119,2-120,2	99,2-100,2	53,5	63	200
EXK-1773	5458	EXK-1689	5100	120x110x200	1 P	119,2-120,2	109,2-110,2	53,5	63	200
EXK-1775	5520	EXK-1691	5151	120x120x200	1 P	119,2-120,2	119,2-120,2	53,5	63	200

UWAGA: Dane w kolumnie Wymiar podano w kolejności drzwi x ścianka boczna x wysokość

Informacje techniczne  
[techniczne.newtrendy.pl/aveva](http://techniczne.newtrendy.pl/aveva)

AVEVA  
 GOLD SHINE / GOLD

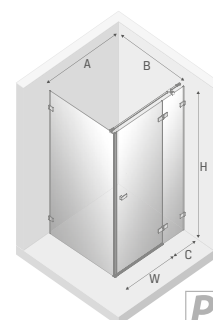

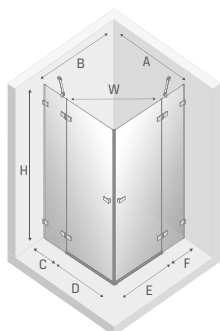
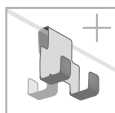
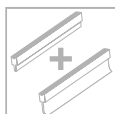
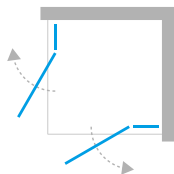

## Wymiary rzeczywiste

do zew. krawędzi kostki przyściennej, wymiary do osi szyby str. 30-32

GOLD BRUSHED		GOLD SHINE		Wymiar	Drzwi	A	B	C	D	E	F	W	H
Symbol	Cena netto PLN	Symbol	Cena netto PLN										
EXK-1776	5618	EXK-1692	5148	80x80x200	2	79,2-80,2	79,2-80,2	23,5	53	53	23,5	75	200
EXK-1777	5665	EXK-1693	5194	80x90x200	2	79,2-80,2	89,2-90,2	23,5	53	53	33,5	75	200
EXK-1778	5721	EXK-1694	5249	80x100x200	2	79,2-80,2	99,2-100,2	23,5	53	63	33,5	82	200
EXK-1881	5768	EXK-1860	5294	80x110x200	2	79,2-80,2	109,2-110,2	23,5	53	63	43,5	82	200
EXK-1779	5814	EXK-1695	5340	80x120x200	2	79,2-80,2	119,2-120,2	23,5	53	63	53,5	82	200
EXK-1780	5665	EXK-1696	5194	90x80x200	2	89,2-90,2	79,2-80,2	33,5	53	53	23,5	75	200
EXK-1781	5711	EXK-1697	5239	90x90x200	2	89,2-90,2	89,2-90,2	33,5	53	53	33,5	75	200
EXK-1782	5768	EXK-1698	5294	90x100x200	2	89,2-90,2	99,2-100,2	33,5	53	63	33,5	82	200
EXK-1882	5814	EXK-1861	5340	90x110x200	2	89,2-90,2	109,2-110,2	33,5	53	63	43,5	82	200
EXK-1783	5861	EXK-1699	5385	90x120x200	2	89,2-90,2	119,2-120,2	33,5	53	63	53,5	82	200
EXK-1784	5721	EXK-1700	5249	100x80x200	2	99,2-100,2	79,2-80,2	33,5	63	53	23,5	82	200
EXK-1785	5768	EXK-1701	5294	100x90x200	2	99,2-100,2	89,2-90,2	33,5	63	53	33,5	82	200
EXK-1786	5825	EXK-1702	5350	100x100x200	2	99,2-100,2	99,2-100,2	33,5	63	63	33,5	89	200
EXK-1883	5871	EXK-1862	5395	100x110x200	2	99,2-100,2	109,2-110,2	33,5	63	63	43,5	89	200
EXK-1787	5918	EXK-1703	5440	100x120x200	2	99,2-100,2	119,2-120,2	33,5	63	63	53,5	89	200
EXK-1884	5768	EXK-1863	5294	110x80x200	2	109,2-110,2	79,2-80,2	43,5	63	53	23,5	82	200
EXK-1885	5814	EXK-1864	5340	110x90x200	2	109,2-110,2	89,2-90,2	43,5	63	53	33,5	82	200
EXK-1886	5871	EXK-1865	5395	110x100x200	2	109,2-110,2	99,2-100,2	43,5	63	63	33,5	89	200
EXK-1887	5918	EXK-1866	5440	110x110x200	2	109,2-110,2	109,2-110,2	43,5	63	63	43,5	89	200
EXK-1888	5965	EXK-1867	5486	110x120x200	2	109,2-110,2	119,2-120,2	43,5	63	63	53,5	89	200
EXK-1788	5814	EXK-1704	5340	120x80x200	2	119,2-120,2	79,2-80,2	53,5	63	53	23,5	82	200
EXK-1789	5861	EXK-1705	5385	120x90x200	2	119,2-120,2	89,2-90,2	53,5	63	53	33,5	82	200
EXK-1790	5918	EXK-1706	5440	120x100x200	2	119,2-120,2	99,2-100,2	53,5	63	63	33,5	89	200
EXK-1889	5965	EXK-1868	5486	120x110x200	2	119,2-120,2	109,2-110,2	53,5	63	63	43,5	89	200
EXK-1791	6010	EXK-1707	5531	120x120x200	2	119,2-120,2	119,2-120,2	53,5	63	63	53,5	89	200

UWAGA: Dane w kolumnie Wymiar podano w kolejności drzwi L x drzwi P x wysokość

# AVEXA GOLD BRUSHED

# AVEXA GOLD SHINE

NOWOŚĆ

119



KABINY PIĘCIOKĄTNE

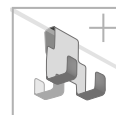
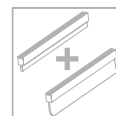
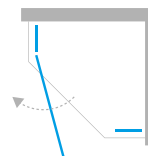

Informacje techniczne  
[techniczne.newtrendy.pl/avexa](http://techniczne.newtrendy.pl/avexa)

**Wymiary rzeczywiste**  
 do zew. krawędzi kostki przyściennej, wymiary do osi szyby str. 30-32

GOLD BRUSHED		GOLD SHINE		Wymiar	Drzwi	A	B	C	W	H
Symbol	Cena netto PLN	Symbol	Cena netto PLN							
■ EXK-3851	4373	■ EXK-3840	4060	80x80x200	1 L	79,7-80,7	79,7-80,7	33	62	200
■ EXK-3852	4373	■ EXK-3841	4060	80x80x200	1 P	79,7-80,7	79,7-80,7	33	62	200
■ EXK-3853	4476	■ EXK-3842	4160	90x90x200	1 L	89,7-90,7	89,7-90,7	43	62	200
■ EXK-3854	4476	■ EXK-3843	4160	90x90x200	1 P	89,7-90,7	89,7-90,7	43	62	200

■ NOWOŚĆ

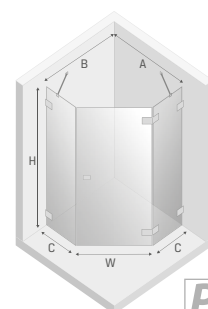
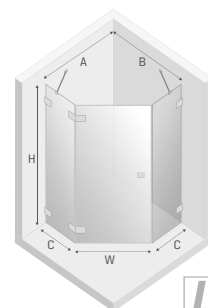

Produkty z serii Gold Shine dostępne w sprzedaży od kwietnia 2022

▮ Jak mierzyć 33-34    ▮ brodziki 511, 519, 521, 523, 525, 538-540

AVEXA  
 GOLD SHINE / GOLD

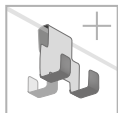
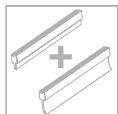
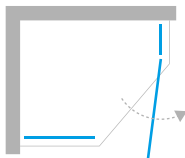

#### Wymiary rzeczywiste

do zew. krawędzi kostki przyściennej, wymiary do osi szyby str. 30-32

GOLD BRUSHED		GOLD SHINE		Wymiar	Drzwi	A	B	C	D	W	H
Symbol	Cena netto PLN	Symbol	Cena netto PLN								
■ EXK-3858	4476	■ EXK-3847	4160	100x80x200	1	99,7-100,7	79,7-80,7	53	33	62	200
■ EXK-3859	4476	■ EXK-3848	4160	100x80x200	1	99,7-100,7	79,7-80,7	53	33	62	200

■ NOWOŚĆ

EXK-3858  
EXK-3847

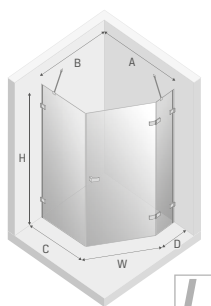

EXK-3859  
EXK-3848

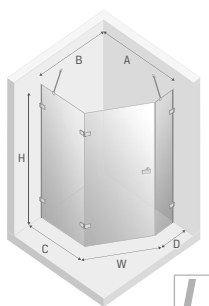



# AVEXA GOLD BRUSHED

# AVEXA GOLD SHINE

NOWOŚĆ

121

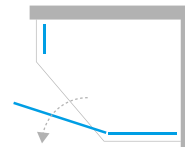

KABINY PIĘCIOKĄTNE

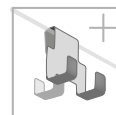
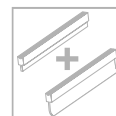

Informacje techniczne  
[techniczne.newtrends.pl/avexa](http://techniczne.newtrends.pl/avexa)

AVEXA  
 GOLD SHINE / GOLD

**Wymiary rzeczywiste**  
 do zew. krawędzi kostki przyściennej, wymiary do osi szyby str. 30-32

GOLD BRUSHED		GOLD SHINE		Wymiar	Drzwi	A	B	C	D	W	H
Symbol	Cena netto PLN	Symbol	Cena netto PLN								
EXK-3860	4476	EXK-3849	4160	100x80x200	1	99,7-100,7	79,7-80,7	53	33	62	200
EXK-3861	4476	EXK-3850	4160	100x80x200	1	99,7-100,7	79,7-80,7	53	33	62	200

■ NOWOŚĆ

EXK-3860  
 EXK-3849

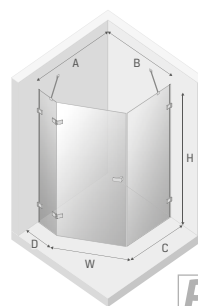

EXK-3861  
 EXK-3850

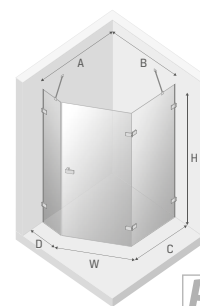

Produkty z serii Gold Shine dostępne w sprzedaży od kwietnia 2022

Jak mierzyć 33-34

brodziki 540-541

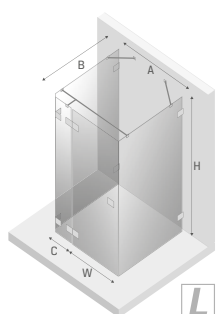
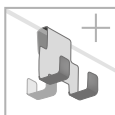
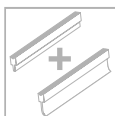
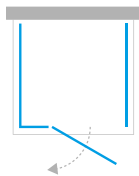

#### Wymiary rzeczywiste

do zew. krawędzi kostki przyściennej, wymiary do osi szyby str. 30-32

GOLD BRUSHED		GOLD SHINE		Wymiar	Drzwi	A	B	C	W	H
Symbol	Cena netto PLN	Symbol	Cena netto PLN							
■ EXK-3070	6414	■ EXK-2094	6020	80x70x200	1 L	80,8	68,4-69,4	23,5	53	200
■ EXK-3071	6521	■ EXK-2095	6124	80x80x200	1 L	80,8	78,4-79,4	23,5	53	200
■ EXK-3072	6634	■ EXK-2096	6234	80x90x200	1 L	80,8	88,4-89,4	23,5	53	200
■ EXK-3073	6757	■ EXK-2097	6354	80x100x200	1 L	80,8	98,4-99,4	23,5	53	200
■ EXK-3074	6878	■ EXK-2098	6471	80x110x200	1 L	80,8	108,4-109,4	23,5	53	200
■ EXK-3075	6991	■ EXK-2099	6581	80x120x200	1 L	80,8	118,4-119,4	23,5	53	200
■ EXK-3076	6461	■ EXK-2100	6066	90x70x200	1 L	90,8	68,4-69,4	33,5	53	200
■ EXK-3077	6568	■ EXK-2101	6170	90x80x200	1 L	90,8	78,4-79,4	33,5	53	200
■ EXK-3078	6681	■ EXK-2102	6280	90x90x200	1 L	90,8	88,4-89,4	33,5	53	200
■ EXK-3079	6804	■ EXK-2103	6400	90x100x200	1 L	90,8	98,4-99,4	33,5	53	200
■ EXK-3080	6925	■ EXK-2104	6517	90x110x200	1 L	90,8	108,4-109,4	33,5	53	200
■ EXK-3081	7038	■ EXK-2105	6627	90x120x200	1 L	90,8	118,4-119,4	33,5	53	200
■ EXK-3082	6595	■ EXK-2106	6192	100x70x200	1 L	100,8	68,4-69,4	33,5	63	200
■ EXK-3083	6702	■ EXK-2107	6296	100x80x200	1 L	100,8	78,4-79,4	33,5	63	200
■ EXK-3084	6816	■ EXK-2108	6405	100x90x200	1 L	100,8	88,4-89,4	33,5	63	200
■ EXK-3085	6939	■ EXK-2109	6525	100x100x200	1 L	100,8	98,4-99,4	33,5	63	200
■ EXK-3086	7060	■ EXK-2110	6643	100x110x200	1 L	100,8	108,4-109,4	33,5	63	200
■ EXK-3087	7173	■ EXK-2111	6753	100x120x200	1 L	100,8	118,4-119,4	33,5	63	200
■ EXK-3088	6643	■ EXK-2112	6237	110x70x200	1 L	110,8	68,4-69,4	43,5	63	200
■ EXK-3089	6750	■ EXK-2113	6341	110x80x200	1 L	110,8	78,4-79,4	43,5	63	200
■ EXK-3090	6863	■ EXK-2114	6451	110x90x200	1 L	110,8	88,4-89,4	43,5	63	200
■ EXK-3091	6986	■ EXK-2115	6571	110x100x200	1 L	110,8	98,4-99,4	43,5	63	200
■ EXK-3092	7107	■ EXK-2116	6689	110x110x200	1 L	110,8	108,4-109,4	43,5	63	200
■ EXK-3093	7220	■ EXK-2117	6798	110x120x200	1 L	110,8	118,4-119,4	43,5	63	200
■ EXK-3094	6690	■ EXK-2118	6283	120x70x200	1 L	120,8	68,4-69,4	53,5	63	200
■ EXK-3095	6797	■ EXK-2119	6387	120x80x200	1 L	120,8	78,4-79,4	53,5	63	200
■ EXK-3096	6910	■ EXK-2120	6497	120x90x200	1 L	120,8	88,4-89,4	53,5	63	200
■ EXK-3097	7033	■ EXK-2121	6617	120x100x200	1 L	120,8	98,4-99,4	53,5	63	200
■ EXK-3098	7154	■ EXK-2122	6735	120x110x200	1 L	120,8	108,4-109,4	53,5	63	200
■ EXK-3099	7267	■ EXK-2123	6844	120x120x200	1 L	120,8	118,4-119,4	53,5	63	200

■ NOWOŚĆ

UWAGA: Dane w kolumnie Wymiar podano w kolejności drzwi x ścianka boczna x wysokość



KABINY PRZYŚCIENNE

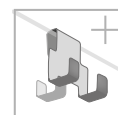
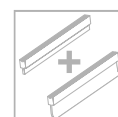
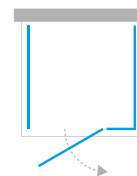

Informacje techniczne  
techniczne.newtrendy.pl/avexa

AVEXA  
GOLD SHINE / GOLD

GOLD BRUSHED		GOLD SHINE		Wymiar	Drzwi	A	B	C	W	H
Symbol	Cena netto PLN	Symbol	Cena netto PLN							
■ EXK-3100	6414	■ EXK-2124	6020	80x70x200	1 P	80,8	68,4-69,4	23,5	53	200
■ EXK-3101	6521	■ EXK-2125	6124	80x80x200	1 P	80,8	78,4-79,4	23,5	53	200
■ EXK-3102	6634	■ EXK-2126	6234	80x90x200	1 P	80,8	88,4-89,4	23,5	53	200
■ EXK-3103	6757	■ EXK-2127	6354	80x100x200	1 P	80,8	98,4-99,4	23,5	53	200
■ EXK-3104	6878	■ EXK-2128	6471	80x110x200	1 P	80,8	108,4-109,4	23,5	53	200
■ EXK-3105	6991	■ EXK-2129	6581	80x120x200	1 P	80,8	118,4-119,4	23,5	53	200
■ EXK-3106	6461	■ EXK-2130	6066	90x70x200	1 P	90,8	68,4-69,4	33,5	53	200
■ EXK-3107	6568	■ EXK-2131	6170	90x80x200	1 P	90,8	78,4-79,4	33,5	53	200
■ EXK-3108	6681	■ EXK-2132	6280	90x90x200	1 P	90,8	88,4-89,4	33,5	53	200
■ EXK-3109	6804	■ EXK-2133	6400	90x100x200	1 P	90,8	98,4-99,4	33,5	53	200
■ EXK-3110	6925	■ EXK-2134	6517	90x110x200	1 P	90,8	108,4-109,4	33,5	53	200
■ EXK-3111	7038	■ EXK-2135	6627	90x120x200	1 P	90,8	118,4-119,4	33,5	53	200
■ EXK-3112	6595	■ EXK-2136	6192	100x70x200	1 P	100,8	68,4-69,4	33,5	63	200
■ EXK-3113	6702	■ EXK-2137	6296	100x80x200	1 P	100,8	78,4-79,4	33,5	63	200
■ EXK-3114	6816	■ EXK-2138	6405	100x90x200	1 P	100,8	88,4-89,4	33,5	63	200
■ EXK-3115	6939	■ EXK-2139	6525	100x100x200	1 P	100,8	98,4-99,4	33,5	63	200
■ EXK-3116	7060	■ EXK-2140	6643	100x110x200	1 P	100,8	108,4-109,4	33,5	63	200
■ EXK-3117	7173	■ EXK-2141	6753	100x120x200	1 P	100,8	118,4-119,4	33,5	63	200
■ EXK-3118	6643	■ EXK-2142	6237	110x70x200	1 P	110,8	68,4-69,4	43,5	63	200
■ EXK-3119	6750	■ EXK-2143	6341	110x80x200	1 P	110,8	78,4-79,4	43,5	63	200
■ EXK-3120	6863	■ EXK-2144	6451	110x90x200	1 P	110,8	88,4-89,4	43,5	63	200
■ EXK-3121	6986	■ EXK-2145	6571	110x100x200	1 P	110,8	98,4-99,4	43,5	63	200
■ EXK-3122	7107	■ EXK-2146	6689	110x110x200	1 P	110,8	108,4-109,4	43,5	63	200
■ EXK-3123	7220	■ EXK-2147	6798	110x120x200	1 P	110,8	118,4-119,4	43,5	63	200
■ EXK-3124	6690	■ EXK-2148	6283	120x70x200	1 P	120,8	68,4-69,4	53,5	63	200
■ EXK-3125	6797	■ EXK-2149	6387	120x80x200	1 P	120,8	78,4-79,4	53,5	63	200
■ EXK-3126	6910	■ EXK-2150	6497	120x90x200	1 P	120,8	88,4-89,4	53,5	63	200
■ EXK-3127	7033	■ EXK-2151	6617	120x100x200	1 P	120,8	98,4-99,4	53,5	63	200
■ EXK-3128	7154	■ EXK-2152	6735	120x110x200	1 P	120,8	108,4-109,4	53,5	63	200
■ EXK-3129	7267	■ EXK-2153	6844	120x120x200	1 P	120,8	118,4-119,4	53,5	63	200

**Wymiary rzeczywiste**  
do zew. krawędzi kostki przyściennej, wymiary do osi szyby str. 30-32

■ NOWOŚĆ

UWAGA: Dane w kolumnie Wymiar podano w kolejności drzwi x ścianka boczna x wysokość

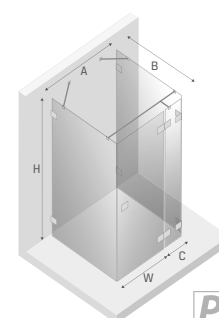

KABINY WALK IN

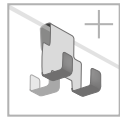

Informacje techniczne  
techniczne.newtrendy.pl/avexa

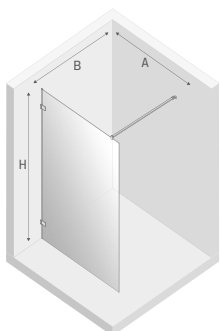

## Wymiary rzeczywiste

do zew. krawędzi kostki przyściennej, wymiary do osi szyby str. 30-32

GOLD BRUSHED		GOLD SHINE		Wymiar	Szkló	A	B	H
Symbol	Cena netto PLN	Symbol	Cena netto PLN					
EXK-1992	2133	EXK-2154	1802	50x200	6 mm	46-47	max 120	200
EXK-1993	2196	EXK-2155	1866	60x200	6 mm	56-57	max 120	200
EXK-1792	2259	EXK-1708	1928	70x200	6 mm	66-67	max 120	200
EXK-1793	2318	EXK-1709	2008	80x200	6 mm	76-77	max 120	200
EXK-1794	2415	EXK-1710	2073	90x200	6 mm	86-87	max 120	200
EXK-1795	2475	EXK-1711	2134	100x200	6 mm	96-97	max 120	200
EXK-1796	2539	EXK-1712	2200	110x200	6 mm	106-107	max 120	200
EXK-1797	2598	EXK-1713	2267	120x200	6 mm	116-117	max 120	200
EXK-1994	2723	EXK-2192	2393	130x200	6 mm	126-127	max 120	200
EXK-1995	2849	EXK-2193	2519	140x200	6 mm	136-137	max 120	200
EXK-1998	2196	EXK-2164	1866	50x200	8 mm	50	max 120	200
EXK-1999	2259	EXK-2165	1928	60x200	8 mm	60	max 120	200
EXK-1816	2321	EXK-1810	1991	70x200	8 mm	70	max 120	200
EXK-1817	2380	EXK-1811	2070	80x200	8 mm	80	max 120	200
EXK-1818	2479	EXK-1812	2137	90x200	8 mm	90	max 120	200
EXK-1819	2538	EXK-1813	2197	100x200	8 mm	100	max 120	200
EXK-1820	2602	EXK-1814	2263	110x200	8 mm	110	max 120	200
EXK-1821	2661	EXK-1815	2330	120x200	8 mm	120	max 120	200
EXK-2000	2787	EXK-2166	2457	130x200	8 mm	130	max 120	200
EXK-2001	2914	EXK-2167	2582	140x200	8 mm	140	max 120	200
EXK-2002	3039	EXK-2168	2708	150x200	8 mm	150	max 120	200
EXK-2003	3165	EXK-2169	2834	160x200	8 mm	160	max 120	200

■ Produkt dostępny na zamówienie. Czas realizacji ok. 4 tygodni.

Wskazówki dot. montażu

$b = 2,2 \text{ cm}$   
 $X2 = B - b$

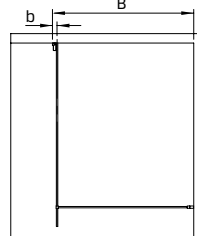
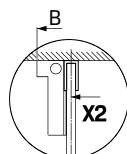

**UWAGA:** Możliwość montażu produktu z profilem przysięinnym wyłącznie w przypadku grubości szkła 6mm.

brodziki 511-512, 515-525, 527-531

Jak mierzyć 33-34



KABINY WALK IN

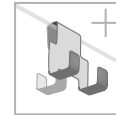
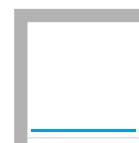

Informacje techniczne  
[techniczne.newtrendy.pl/aveva](http://techniczne.newtrendy.pl/aveva)

AVEVA  
 GOLD SHINE / GOLD

**Wymiary rzeczywiste**  
 do zew. krawędzi kostki przyściennej, wymiary do osi szyby str. 30-32

GOLD BRUSHED		GOLD SHINE		Wymiar	A	B	H
Symbol	Cena netto PLN	Symbol	Cena netto PLN				
■ ■ EXK-3130	3474	■ ■ EXK-2156	3097	50x200	49,5-50	max 120	200
■ ■ EXK-3131	3537	■ ■ EXK-2157	3157	60x200	59,5-60	max 120	200
■ ■ EXK-3132	3602	■ ■ EXK-2158	3217	70x200	69,5-70	max 120	200
■ ■ EXK-3133	3667	■ ■ EXK-2159	3281	80x200	79,5-80	max 120	200
■ ■ EXK-3134	3746	■ ■ EXK-2160	3356	90x200	89,5-90	max 120	200
■ ■ EXK-3135	3811	■ ■ EXK-2161	3418	100x200	99,5-100	max 120	200
■ ■ EXK-3136	4405	■ ■ EXK-2162	3919	110x200	109,5-110	max 120	200
■ ■ EXK-3137	4476	■ ■ EXK-2163	3987	120x200	119,5-120	max 120	200
■ ■ EXK-3138	4533	■ ■ EXK-4319	4040	130x200	129,5-130	max 120	200
■ ■ EXK-3139	4602	■ ■ EXK-4320	4107	140x200	139,5-140	max 120	200

■ Produkt dostępny na zamówienie. Czas realizacji ok. 4 tygodni. ■ NOWOŚĆ



**UWAGA:** Ramka na krawędziach produktu wykonana jest z przestrzennych profili aluminiowych w kolorze okuć produktu.

Wskazówki dot. montażu

$b = 2,2 \text{ cm}$   
 $X2 = B - b$

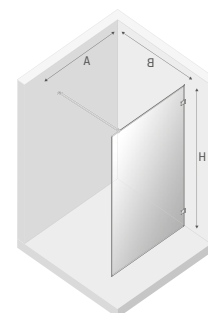
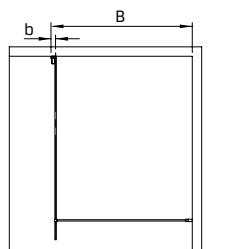
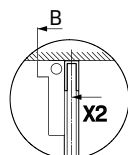

▮▮▮▮▮ Jak mierzyć 33-34

▮ brodziki 511-512, 515-525, 527-531

# KABINY PRYSZNICOWE Z UCHWYTEM RELINGOWYM!

Zapomnij o problemie niewygodnego sięgania po ręcznik po zakończonej kąpieli.  
Poznaj nowe modele kabin prysznicowych, które zostały wyposażone w wieszak relingowy.



Wygodny, szeroki uchwyt może mierzyć nawet 100 cm długości, w zależności od rozmiarów wybranej kabiny prysznicowej. Wykonanie z metalu zapewnia jego trwałość i odporność oraz ułatwia czyszczenie.

Reling mocowany jest do ścianki stałej produktu w dwóch miejscach, co dodatkowo wpływa na jego stabilność.

Elementy, przytwierdzające detal do kabiny, zlicowane są z wewnętrzną stroną tafli szkła. Dzięki temu uzyskaliśmy gładką, jednolitą powierzchnię, która ułatwia utrzymanie produktu w czystości.

## NA WYMIAR



Istnieje możliwość mocowania elementu od szyby kabiny do ściany pomieszczenia lub jako uchwyt do otwierania drzwi. Zastosowanie takiego rozwiązania realizowane jest w ramach usług personalizacji, które wykonuje **dział zamówień na wymiar**. Na stronie [www.konfiguratorokabin.pl](http://www.konfiguratorokabin.pl) znajduje się formularz zamówienia, który należy wypełnić i przesłać na adres [nawymiar@newtrendy.pl](mailto:nawymiar@newtrendy.pl)



**Wymiary rzeczywiste**  
do zew. krawędzi kostki przyściennej, wymiary do osi szyby str. 30-32

GOLD BRUSHED		GOLD SHINE		Wymiar Szkło	L	A	B	H
Symbol	Cena netto PLN	Symbol	Cena netto PLN					
■ ■ EXK-3140	2512	■ ■ EXK-3222	2107	50x200 6 mm	35,8	46-47	max 120	200
■ ■ EXK-3141	2583	■ ■ EXK-3223	2180	60x200 6 mm	45,8	56-57	max 120	200
■ ■ EXK-3142	2648	■ ■ EXK-3224	2244	70x200 6 mm	55,8	66-67	max 120	200
■ ■ EXK-3143	2706	■ ■ EXK-3225	2328	80x200 6 mm	65,8	76-77	max 120	200
■ ■ EXK-3144	2810	■ ■ EXK-3226	2394	90x200 6 mm	75,8	86-87	max 120	200
■ ■ EXK-3145	2868	■ ■ EXK-3227	2455	100x200 6 mm	85,8	96-97	max 120	200
■ ■ EXK-3146	3006	■ ■ EXK-3228	2585	110x200 6 mm	95,8	106-107	max 120	200
■ ■ EXK-3147	3063	■ ■ EXK-3229	2654	120x200 6 mm	95,8	116-117	max 120	200
■ ■ EXK-3148	3203	■ ■ EXK-3230	2793	130x200 6 mm	95,8	126-127	max 120	200
■ ■ EXK-3149	3339	■ ■ EXK-3231	2930	140x200 6 mm	95,8	136-137	max 120	200
<hr/>								
■ ■ EXK-3150	2654	■ ■ EXK-3232	2228	50x200 8 mm	35,8	50	max 120	200
■ ■ EXK-3151	2710	■ ■ EXK-3233	2286	60x200 8 mm	45,8	60	max 120	200
■ ■ EXK-3152	2767	■ ■ EXK-3234	2347	70x200 8 mm	55,8	70	max 120	200
■ ■ EXK-3153	2818	■ ■ EXK-3235	2424	80x200 8 mm	65,8	80	max 120	200
■ ■ EXK-3154	2916	■ ■ EXK-3236	2486	90x200 8 mm	75,8	90	max 120	200
■ ■ EXK-3155	2969	■ ■ EXK-3237	2542	100x200 8 mm	85,8	100	max 120	200
■ ■ EXK-3156	3109	■ ■ EXK-3238	2674	110x200 8 mm	95,8	110	max 120	200
■ ■ EXK-3157	3162	■ ■ EXK-3239	2737	120x200 8 mm	95,8	120	max 120	200
■ ■ EXK-3158	3296	■ ■ EXK-3240	2873	130x200 8 mm	95,8	130	max 120	200
■ ■ EXK-3159	3468	■ ■ EXK-3241	3042	140x200 8 mm	95,8	140	max 120	200
■ ■ EXK-3160	3557	■ ■ EXK-3242	3136	150x200 8 mm	95,8	150	max 120	200
■ ■ EXK-3161	3699	■ ■ EXK-3243	3277	160x200 8 mm	95,8	160	max 120	200

- Produkt dostępny na zamówienie. Czas realizacji ok. 4 tygodni.
- NOWOŚĆ

Produkt dostępny w sprzedaży od kwietnia 2022

Dane w kolumnie L podane w centymetrach, określają długość wieszaka

**UWAGA:** Możliwość montażu produktu z profilem przyściennym wyłącznie w przypadku grubości szkła 6mm.

▮▮▮▮▮ Jak mierzyć 33-34 ▮ brodziki 511-512, 515-525, 527-531



KABINY WALK IN

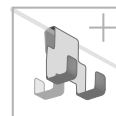

Informacje techniczne  
[techniczne.newtrendy.pl/avexa](http://techniczne.newtrendy.pl/avexa)

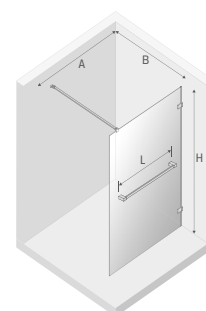

Wskazówki dot. montażu

$b = 2,2 \text{ cm}$   
 $X2 = B - b$

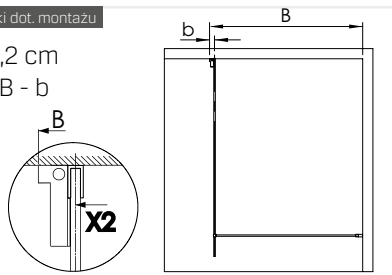

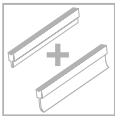
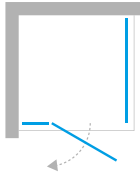

## Wymiary rzeczywiste

do zew. krawędzi kostki przyściennej, wymiary do osi szyby str. 30-32

GOLD BRUSHED		GOLD SHINE		Wymiar	Drzwi	L	A	B	C	W	H
Symbol	Cena netto PLN	Symbol	Cena netto PLN								
■ EXK-3010	5399	■ EXK-3162	5029	80x70x200	1 L	55,8	79,2-80,2	69,2-70,2	23,5	53	200
■ EXK-3011	5458	■ EXK-3163	5086	80x80x200	1 L	65,8	79,2-80,2	79,2-80,2	23,5	53	200
■ EXK-3012	5519	■ EXK-3164	5146	80x90x200	1 L	75,8	79,2-80,2	89,2-90,2	23,5	53	200
■ EXK-3013	5586	■ EXK-3165	5211	80x100x200	1 L	85,8	79,2-80,2	99,2-100,2	23,5	53	200
■ EXK-3014	5652	■ EXK-3166	5275	80x110x200	1 L	95,8	79,2-80,2	109,2-110,2	23,5	53	200
■ EXK-3015	5714	■ EXK-3167	5335	80x120x200	1 L	95,8	79,2-80,2	119,2-120,2	23,5	53	200
■ EXK-3016	5451	■ EXK-3168	5079	90x70x200	1 L	55,8	89,2-90,2	69,2-70,2	33,5	53	200
■ EXK-3017	5509	■ EXK-3169	5136	90x80x200	1 L	65,8	89,2-90,2	79,2-80,2	33,5	53	200
■ EXK-3018	5571	■ EXK-3170	5196	90x90x200	1 L	75,8	89,2-90,2	89,2-90,2	33,5	53	200
■ EXK-3019	5638	■ EXK-3171	5261	90x100x200	1 L	85,8	89,2-90,2	99,2-100,2	33,5	53	200
■ EXK-3020	5704	■ EXK-3172	5325	90x110x200	1 L	95,8	89,2-90,2	109,2-110,2	33,5	53	200
■ EXK-3021	5765	■ EXK-3173	5385	90x120x200	1 L	95,8	89,2-90,2	119,2-120,2	33,5	53	200
■ EXK-3022	5597	■ EXK-3174	5216	100x70x200	1 L	55,8	99,2-100,2	69,2-70,2	33,5	63	200
■ EXK-3023	5656	■ EXK-3175	5273	100x80x200	1 L	65,8	99,2-100,2	79,2-80,2	33,5	63	200
■ EXK-3024	5718	■ EXK-3176	5333	100x90x200	1 L	75,8	99,2-100,2	89,2-90,2	33,5	63	200
■ EXK-3025	5784	■ EXK-3177	5398	100x100x200	1 L	85,8	99,2-100,2	99,2-100,2	33,5	63	200
■ EXK-3026	5851	■ EXK-3178	5461	100x110x200	1 L	95,8	99,2-100,2	109,2-110,2	33,5	63	200
■ EXK-3027	5912	■ EXK-3179	5522	100x120x200	1 L	95,8	99,2-100,2	119,2-120,2	33,5	63	200
■ EXK-3028	5650	■ EXK-3180	5267	110x70x200	1 L	55,8	109,2-110,2	69,2-70,2	43,5	63	200
■ EXK-3029	5707	■ EXK-3181	5322	110x80x200	1 L	65,8	109,2-110,2	79,2-80,2	43,5	63	200
■ EXK-3030	5769	■ EXK-3182	5383	110x90x200	1 L	75,8	109,2-110,2	89,2-90,2	43,5	63	200
■ EXK-3031	5836	■ EXK-3183	5448	110x100x200	1 L	85,8	109,2-110,2	99,2-100,2	43,5	63	200
■ EXK-3032	5902	■ EXK-3184	5512	110x110x200	1 L	95,8	109,2-110,2	109,2-110,2	43,5	63	200
■ EXK-3033	5963	■ EXK-3185	5571	110x120x200	1 L	95,8	109,2-110,2	119,2-120,2	43,5	63	200
■ EXK-3034	5701	■ EXK-3186	5316	120x70x200	1 L	55,8	119,2-120,2	69,2-70,2	53,5	63	200
■ EXK-3035	5759	■ EXK-3187	5372	120x80x200	1 L	65,8	119,2-120,2	79,2-80,2	53,5	63	200
■ EXK-3036	5821	■ EXK-3188	5432	120x90x200	1 L	75,8	119,2-120,2	89,2-90,2	53,5	63	200
■ EXK-3037	5887	■ EXK-3189	5498	120x100x200	1 L	85,8	119,2-120,2	99,2-100,2	53,5	63	200
■ EXK-3038	5953	■ EXK-3190	5562	120x110x200	1 L	95,8	119,2-120,2	109,2-110,2	53,5	63	200
■ EXK-3039	6014	■ EXK-3191	5622	120x120x200	1 L	95,8	119,2-120,2	119,2-120,2	53,5	63	200

■ Produkt dostępny na zamówienie. Czas realizacji ok. 4 tygodni.

■ NOWOŚĆ

UWAGA: Dane w kolumnie Wymiar podano w kolejności drzwi x ścianka boczna x wysokość

Dane w kolumnie L podane w centymetrach, określają długość wieszaka

Produkt dostępny w sprzedaży od kwietnia 2022

brodziki 511-512, 515-525, 527-531

Jak mierzyć 33-34

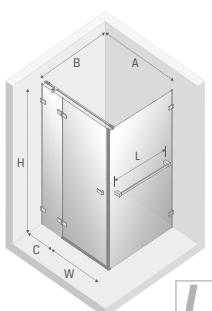





KABINY KWADRATOWE I PROSTOKĄTNE

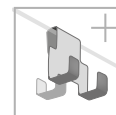
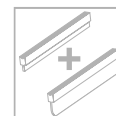
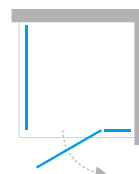

Informacje techniczne  
[techniczne.newtrendy.pl/avexa](http://techniczne.newtrendy.pl/avexa)

AVEXA  
 GOLD SHINE / GOLD

**Wymiary rzeczywiste**  
 do zew. krawędzi kostki przyściennej, wymiary do osi szyby str. 30-32

GOLD BRUSHED		GOLD SHINE		Wymiar	Drzwi	L	A	B	C	W	H
Symbol	Cena netto PLN	Symbol	Cena netto PLN								
■ EXK-3040	5399	■ EXK-3192	5029	80x70x200	1 P	55,8	79,2-80,2	69,2-70,2	23,5	53	200
■ EXK-3041	5458	■ EXK-3193	5086	80x80x200	1 P	65,8	79,2-80,2	79,2-80,2	23,5	53	200
■ EXK-3042	5519	■ EXK-3194	5146	80x90x200	1 P	75,8	79,2-80,2	89,2-90,2	23,5	53	200
■ EXK-3043	5586	■ EXK-3195	5211	80x100x200	1 P	85,8	79,2-80,2	99,2-100,2	23,5	53	200
■ EXK-3044	5652	■ EXK-3196	5275	80x110x200	1 P	95,8	79,2-80,2	109,2-110,2	23,5	53	200
■ EXK-3045	5714	■ EXK-3197	5335	80x120x200	1 P	95,8	79,2-80,2	119,2-120,2	23,5	53	200
■ EXK-3046	5451	■ EXK-3198	5079	90x70x200	1 P	55,8	89,2-90,2	69,2-70,2	33,5	53	200
■ EXK-3047	5509	■ EXK-3199	5136	90x80x200	1 P	65,8	89,2-90,2	79,2-80,2	33,5	53	200
■ EXK-3048	5571	■ EXK-3200	5196	90x90x200	1 P	75,8	89,2-90,2	89,2-90,2	33,5	53	200
■ EXK-3049	5638	■ EXK-3201	5261	90x100x200	1 P	85,8	89,2-90,2	99,2-100,2	33,5	53	200
■ EXK-3050	5704	■ EXK-3202	5325	90x110x200	1 P	95,8	89,2-90,2	109,2-110,2	33,5	53	200
■ EXK-3051	5765	■ EXK-3203	5385	90x120x200	1 P	95,8	89,2-90,2	119,2-120,2	33,5	53	200
■ EXK-3052	5597	■ EXK-3204	5216	100x70x200	1 P	55,8	99,2-100,2	69,2-70,2	33,5	63	200
■ EXK-3053	5656	■ EXK-3205	5273	100x80x200	1 P	65,8	99,2-100,2	79,2-80,2	33,5	63	200
■ EXK-3054	5718	■ EXK-3206	5333	100x90x200	1 P	75,8	99,2-100,2	89,2-90,2	33,5	63	200
■ EXK-3055	5784	■ EXK-3207	5398	100x100x200	1 P	85,8	99,2-100,2	99,2-100,2	33,5	63	200
■ EXK-3056	5851	■ EXK-3208	5461	100x110x200	1 P	95,8	99,2-100,2	109,2-110,2	33,5	63	200
■ EXK-3057	5912	■ EXK-3209	5522	100x120x200	1 P	95,8	99,2-100,2	119,2-120,2	33,5	63	200
■ EXK-3058	5650	■ EXK-3210	5267	110x70x200	1 P	55,8	109,2-110,2	69,2-70,2	43,5	63	200
■ EXK-3059	5707	■ EXK-3211	5322	110x80x200	1 P	65,8	109,2-110,2	79,2-80,2	43,5	63	200
■ EXK-3060	5769	■ EXK-3212	5383	110x90x200	1 P	75,8	109,2-110,2	89,2-90,2	43,5	63	200
■ EXK-3061	5836	■ EXK-3213	5448	110x100x200	1 P	85,8	109,2-110,2	99,2-100,2	43,5	63	200
■ EXK-3062	5902	■ EXK-3214	5512	110x110x200	1 P	95,8	109,2-110,2	109,2-110,2	43,5	63	200
■ EXK-3063	5963	■ EXK-3215	5571	110x120x200	1 P	95,8	109,2-110,2	119,2-120,2	43,5	63	200
■ EXK-3064	5701	■ EXK-3216	5316	120x70x200	1 P	55,8	119,2-120,2	69,2-70,2	53,5	63	200
■ EXK-3065	5759	■ EXK-3217	5372	120x80x200	1 P	65,8	119,2-120,2	79,2-80,2	53,5	63	200
■ EXK-3066	5821	■ EXK-3218	5432	120x90x200	1 P	75,8	119,2-120,2	89,2-90,2	53,5	63	200
■ EXK-3067	5887	■ EXK-3219	5498	120x100x200	1 P	85,8	119,2-120,2	99,2-100,2	53,5	63	200
■ EXK-3068	5953	■ EXK-3220	5562	120x110x200	1 P	95,8	119,2-120,2	109,2-110,2	53,5	63	200
■ EXK-3069	6014	■ EXK-3221	5622	120x120x200	1 P	95,8	119,2-120,2	119,2-120,2	53,5	63	200

■ Produkt dostępny na zamówienie. Czas realizacji ok. 4 tygodni.

**UWAGA:** Dane w kolumnie **Wymiar** podano w kolejności **drzwi x ścianka boczna x wysokość**

■ NOWOŚĆ

Dane w kolumnie **L** podane w centymetrach, określają długość wieszaka

▣ Jak mierzyć 33-34

▣ brodziki 511-512, 515-525, 527-531

Produkt dostępny w sprzedaży od kwietnia 2022

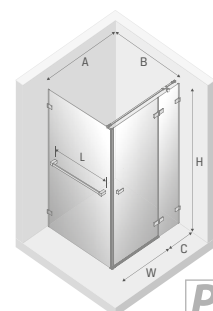

P



### **PONADCZASOWA KLASYKA**

Avexa Black to perfekcja wykonania, w połączeniu z klasyczną czernią. Gustowne detale sprawiają, że łazienka zyskuje wyrazisty charakter, odzwierciedlający najmodniejsze style aranżacyjne. Kolekcja znakomicie podkreśla modernistyczny wystrój, który nadaje wnętrzu ponadczasowej elegancji.



## AVEXA BLACK

Informacje techniczne  
[techniczne.newtrendy.pl/avexa](https://www.newtrendy.pl/avexa)



AVEXA  
BLACK / WHITE



#### **AVEXA WHITE**

Strefa prysznicowa w białej wersji kolorystycznej, to synonim minimalizmu i elegancji, która nigdy nie wychodzi z mody. Kolekcja Avexa White to produkty, które dopełniają ten styl aranżacyjny. Ich białe, matowe detale dodatkowo nadają całej przestrzeni wizualnej lekkości i wysokiej estetyki.



**AVEXA WHITE**

**NOWOŚĆ**

Informacje techniczne  
[techniczne.newtrendy.pl/avexa](https://www.newtrendy.pl/avexa)



**AVEXA  
BLACK / WHITE**

# AVEXA BLACK / WHITE

## BLACK

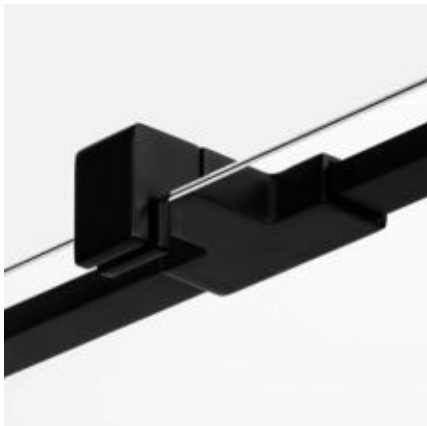

### Trwałość i stabilność

Detale łączą w sobie funkcjonalność oraz elegancję. Solidnie mocują produkt do ściany, zachowując minimalistyczny charakter kolekcji. Wsporniki, wykonane z wysokiej jakości metalu, skutecznie stabilizują całość konstrukcji.



### Zawias z funkcją unoszenia

Produkty wyposażone są w zawiasy z funkcją unoszenia. Oznacza to, że drzwi podnoszą się w trakcie ich otwierania i zamykania. Dzięki temu uszczelka, znajdująca się na ich dolnej krawędzi, nie trze o podłogę w trakcie ich pracy. Rozwiązanie nie tylko ułatwia korzystanie z produktu, ale przedłuża również trwałość samej uszczelki. Zawias wykonany jest z metalu, co zapewnia jego wieloletnią trwałość.



### Ergonomia i styl

Obustronny metalowy uchwyt posiada ergonomiczny kształt, który pozwala na komfortowe użytkowanie produktu. Zarówno wejście, jak i wyjście ze strefy prysznica jest wygodne i bezproblemowe. Detale w kolorze czerni oraz bieli podkreślają ponadczasowy wystrój łazienki. Kolory wszystkich okuć w kolekcji Avexa Black i White nanoszone są metodą proszkową. Dzięki temu charakteryzują się idealnie gładką, matową powierzchnią.



### Zawias zlicowany z tafłą szkła

Zawiasy zlicowane z tafłą szkła dopełniają eleganckie wzornictwo obu kolekcji. Gładka, jednolita powierzchnia wewnątrz szyby ułatwia utrzymanie jej w czystości. Elementy maskujące mocowanie zawiasów posiadają taką samą kolorystykę, jak pozostałe detale.

## WHITE

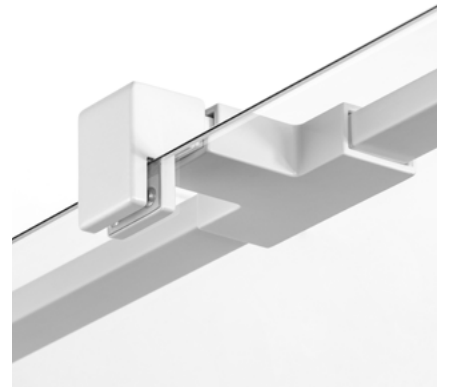

## MONTAŻ Z PROFILEM PRZYŚCIENNYM LUB BEZ

### MONTAŻ BEZ PROFILU PRZYŚCIENNEGO

Dla elementów stałych możliwość montażu bez użycia profilu przyściennego. Tylko w przypadku idealnie prostych ścian.



### MONTAŻ Z PROFILEM PRZYŚCIENNYM

Dla elementów stałych możliwość montażu z profilem przyściennym, niwelującym krzywizny ściany do ok. 10 mm.



Profil przyścienny w wersjach ze szkłem grubości 6 i 8 mm znajduje się w zestawie. Klient może podjąć decyzję o jego zastosowaniu w trakcie montażu.

## MONTAŻ Z LISTWĄ PROGOWĄ LUB BEZ

Listwa progowa kabiny prysznicowej jest elementem pomocnym w zachowaniu lepszej szczelności, jednak jej montaż nie jest koniecznością. Decydując się na wariant montażu bez listwy należy zastosować dolną uszczelkę drzwi z przedłużonym listkiem, aby pomiędzy drzwiami a podłogą nie pozostała szczelina.



Montaż z listwą progową



Montaż bez listwy progowej

## PROFILE POSZERZAJĄCE

W przypadku, kiedy podane zakresy regulacji drzwi wnekowych nie odpowiadają potrzebom Klienta, istnieje możliwość zastosowania profilu poszerzającego. **Profil umożliwia uzyskanie całkowitej szerokości drzwi wnekowych o 1,5 cm większej od szerokości produktu standardowego.**



Listwa progowa oraz dodatkowa uszczelka znajdują się w zestawie z pozostałymi częściami kabiny prysznicowej. Użytkownik ma możliwość jej montażu w każdej chwili bez konieczności podejmowania decyzji w momencie zakupu.

Profil poszerzający

Symbol	Wymiar	Opis	Kolor	Cena netto PLN
PP-0015	1,5 cm	po stronie uszczelki magn.	czarny	365
PP-0016	1,5 cm	po stronie uszczelki magn.	biały	365

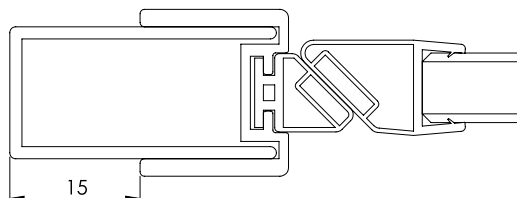

# NA WYMIAR

konfiguratorokabin.pl

Produkty tej serii wykonujemy także na indywidualne zamówienie. Stwórz produkt o niestandardowych wymiarach, kształcie oraz kolorystyce. Szczegóły oferty znajdują się na stronach **36-41**.

## DOPASUJ WYMIARY



Istnieje możliwość zamówienia wybranego produktu w indywidualnej konfiguracji wymiarowej.

Zastosuj to rozwiązanie w konfiguracji online: [www.konfiguratorokabin.pl](http://www.konfiguratorokabin.pl)

## PERSONALIZUJ KSZTAŁT



Chcesz maksymalnie zagospodarować przestrzeń łazienki, a jednocześnie stworzyć unikalną aranżację? Nie ograniczaj się do klasycznych rozwiązań i zaprojektuj spersonalizowany produkt. Realizację pozostaw nam!

Więcej informacji znajdziesz na stronie **38 katalogu**.

Zastosuj to rozwiązanie w konfiguracji online: [www.konfiguratorokabin.pl](http://www.konfiguratorokabin.pl)

## ZMIEŃ KOLORY OKUĆ



Produkty z tej serii dostępne są w wielu wariantach kolorystycznych okuć.

Więcej informacji znajdziesz na stronach **45-47 katalogu** oraz na [www.konfiguratorokabin.pl](http://www.konfiguratorokabin.pl)

## WYBIERZ WARIANT SZKŁA



Istnieje możliwość zmiany szkła na inną grubość oraz wzór.

Więcej informacji znajdziesz na stronie **40 katalogu** oraz na [www.konfiguratorokabin.pl](http://www.konfiguratorokabin.pl)

## WIESZAK RELINGOWY

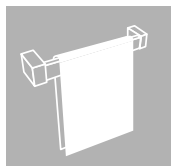

Produkty tej kolekcji mają możliwość montażu wieszaka relingowego także w ramach zamówienia na wymiar.

Dostępne opcje konfiguracyjne szczegółowo opisujemy na stronie **44**.

## ZMODYFIKUJ GRUBOŚCI SZKŁA W KABINACH WALK-IN

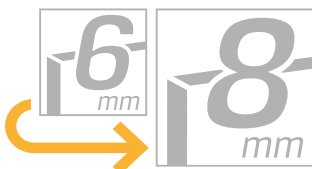

Produkty z tej serii posiadają możliwość modyfikacji grubości szkła. Szczegóły i wycena dostępne podczas konfiguracji online.

Cena podana w tabeli produktu odnosi się do rozwiązania standardowego określonego ikoną informacyjną.

Zastosuj to rozwiązanie w konfiguracji online: [www.konfiguratorokabin.pl](http://www.konfiguratorokabin.pl)





DRZWI WNEKOWE

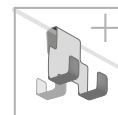
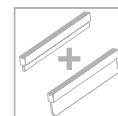
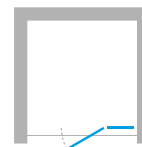

Informacje techniczne  
[techniczne.newtrendy.pl/avexa](http://techniczne.newtrendy.pl/avexa)

### Wymiary rzeczywiste

BLACK		WHITE		Wymiar	Drzwi	A	B	W	H
Symbol	Cena netto PLN	Symbol	Cena netto PLN						
EKK-1546	2784	EKK-2687	2784	80x200	1 L	79-80,5	23,5	53	200
EKK-1547	2784	EKK-2688	2784	80x200	1 P	79-80,5	23,5	53	200
EKK-1548	2832	EKK-2689	2832	90x200	1 L	89-90,5	33,5	53	200
EKK-1549	2832	EKK-2690	2832	90x200	1 P	89-90,5	33,5	53	200
EKK-1550	2898	EKK-2691	2898	100x200	1 L	99-100,5	33,5	63	200
EKK-1551	2898	EKK-2692	2898	100x200	1 P	99-100,5	33,5	63	200
EKK-1552	2946	EKK-2693	2946	110x200	1 L	109-110,5	43,5	63	200
EKK-1553	2946	EKK-2694	2946	110x200	1 P	109-110,5	43,5	63	200
EKK-1554	2994	EKK-2695	2994	120x200	1 L	119-120,5	53,5	63	200
EKK-1555	2994	EKK-2696	2994	120x200	1 P	119-120,5	53,5	63	200
EKK-1556	3071	EKK-2697	3071	130x200	1 L	129-130,5	63,5	63	200
EKK-1557	3071	EKK-2698	3071	130x200	1 P	129-130,5	63,5	63	200
EKK-1558	3142	EKK-2699	3142	140x200	1 L	139-140,5	73,5	63	200
EKK-1559	3142	EKK-2700	3142	140x200	1 P	139-140,5	73,5	63	200

■ Produkt dostępny na zamówienie. Czas realizacji ok. 2 tygodnie.

■ Produkt dostępny na zamówienie. Czas realizacji ok. 4 tygodni.

■ NOWOŚĆ

### Profil poszerzający

Symbol	Wymiar	Opis	Kolor	Cena netto PLN
PP-0015	1,5 cm	po stronie uszczelki magn.	czarny	391
PP-0016	1,5 cm	po stronie uszczelki magn.	biały	391

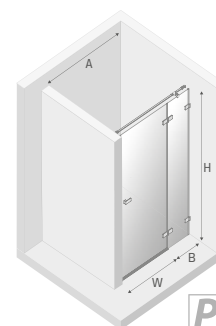
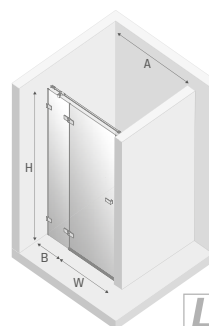

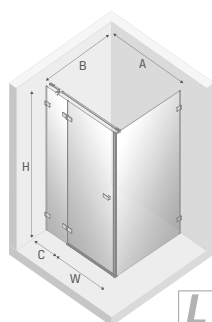
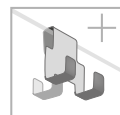
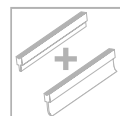
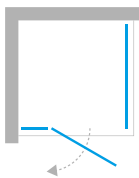

## Wymiary rzeczywiste

do zew. krawędzi kostki przyściennej, wymiary do osi szyby str. 30-32

BLACK		WHITE		Wymiar	Drzwi	A	B	C	W	H
Symbol	Cena netto PLN	Symbol	Cena netto PLN							
EXK-1560	4132	EXK-2701	4132	80x70x200	1 L	79,2-80,2	69,2-70,2	23,5	53	200
EXK-1562	4203	EXK-2702	4203	80x80x200	1 L	79,2-80,2	79,2-80,2	23,5	53	200
EXK-1564	4268	EXK-2703	4268	80x90x200	1 L	79,2-80,2	89,2-90,2	23,5	53	200
EXK-1566	4332	EXK-2704	4332	80x100x200	1 L	79,2-80,2	99,2-100,2	23,5	53	200
EXK-1568	4398	EXK-2705	4398	80x110x200	1 L	79,2-80,2	109,2-110,2	23,5	53	200
EXK-1570	4458	EXK-2706	4458	80x120x200	1 L	79,2-80,2	119,2-120,2	23,5	53	200
EXK-1572	4186	EXK-2707	4186	90x70x200	1 L	89,2-90,2	69,2-70,2	33,5	53	200
EXK-1574	4262	EXK-2708	4262	90x80x200	1 L	89,2-90,2	79,2-80,2	33,5	53	200
EXK-1576	4328	EXK-2709	4328	90x90x200	1 L	89,2-90,2	89,2-90,2	33,5	53	200
EXK-1578	4387	EXK-2710	4387	90x100x200	1 L	89,2-90,2	99,2-100,2	33,5	53	200
EXK-1580	4450	EXK-2711	4450	90x110x200	1 L	89,2-90,2	109,2-110,2	33,5	53	200
EXK-1582	4516	EXK-2712	4516	90x120x200	1 L	89,2-90,2	119,2-120,2	33,5	53	200
EXK-1584	4256	EXK-2713	4256	100x70x200	1 L	99,2-100,2	69,2-70,2	33,5	63	200
EXK-1586	4328	EXK-2714	4328	100x80x200	1 L	99,2-100,2	79,2-80,2	33,5	63	200
EXK-1588	4391	EXK-2715	4391	100x90x200	1 L	99,2-100,2	89,2-90,2	33,5	63	200
EXK-1590	4450	EXK-2716	4450	100x100x200	1 L	99,2-100,2	99,2-100,2	33,5	63	200
EXK-1592	4516	EXK-2717	4516	100x110x200	1 L	99,2-100,2	109,2-110,2	33,5	63	200
EXK-1594	4582	EXK-2718	4582	100x120x200	1 L	99,2-100,2	119,2-120,2	33,5	63	200
EXK-1827	4310	EXK-2719	4310	110x70x200	1 L	109,2-110,2	69,2-70,2	43,5	63	200
EXK-1828	4380	EXK-2720	4380	110x80x200	1 L	109,2-110,2	79,2-80,2	43,5	63	200
EXK-1829	4446	EXK-2721	4446	110x90x200	1 L	109,2-110,2	89,2-90,2	43,5	63	200
EXK-1830	4505	EXK-2722	4505	110x100x200	1 L	109,2-110,2	99,2-100,2	43,5	63	200
EXK-1831	4569	EXK-2723	4569	110x110x200	1 L	109,2-110,2	109,2-110,2	43,5	63	200
EXK-1832	4635	EXK-2724	4635	110x120x200	1 L	109,2-110,2	119,2-120,2	43,5	63	200
EXK-1596	4362	EXK-2725	4362	120x70x200	1 L	119,2-120,2	69,2-70,2	53,5	63	200
EXK-1598	4433	EXK-2726	4433	120x80x200	1 L	119,2-120,2	79,2-80,2	53,5	63	200
EXK-1600	4498	EXK-2727	4498	120x90x200	1 L	119,2-120,2	89,2-90,2	53,5	63	200
EXK-1602	4557	EXK-2728	4557	120x100x200	1 L	119,2-120,2	99,2-100,2	53,5	63	200
EXK-1604	4628	EXK-2729	4628	120x110x200	1 L	119,2-120,2	109,2-110,2	53,5	63	200
EXK-1606	4688	EXK-2730	4688	120x120x200	1 L	119,2-120,2	119,2-120,2	53,5	63	200

■ Produkt dostępny na zamówienie. Czas realizacji ok. 2 tygodnie.

■ UWAGA: Dane w kolumnie Wymiar podano w kolejności drzwi x ścianka boczna x wysokość

■ NOWOŚĆ



KABINY KWADRATOWE I PROSTOKĄTNE

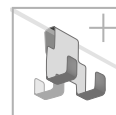
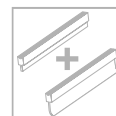
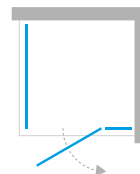

Informacje techniczne  
[techniczne.newtrends.pl/avexa](http://techniczne.newtrends.pl/avexa)

**Wymiary rzeczywiste**  
 do zew. krawędzi kostki przyściennej, wymiary do osi szyby str. 30-32

BLACK		WHITE		Wymiar	Drzwi	A	B	C	W	H
Symbol	Cena netto PLN	Symbol	Cena netto PLN							
EXK-1561	4132	EXK-2731	4132	80x70x200	1 P	79,2-80,2	69,2-70,2	23,5	53	200
EXK-1563	4203	EXK-2732	4203	80x80x200	1 P	79,2-80,2	79,2-80,2	23,5	53	200
EXK-1565	4268	EXK-2733	4268	80x90x200	1 P	79,2-80,2	89,2-90,2	23,5	53	200
EXK-1567	4332	EXK-2734	4332	80x100x200	1 P	79,2-80,2	99,2-100,2	23,5	53	200
EXK-1569	4398	EXK-2735	4398	80x110x200	1 P	79,2-80,2	109,2-110,2	23,5	53	200
EXK-1571	4458	EXK-2736	4458	80x120x200	1 P	79,2-80,2	119,2-120,2	23,5	53	200
EXK-1573	4186	EXK-2737	4186	90x70x200	1 P	89,2-90,2	69,2-70,2	33,5	53	200
EXK-1575	4262	EXK-2738	4262	90x80x200	1 P	89,2-90,2	79,2-80,2	33,5	53	200
EXK-1577	4328	EXK-2739	4328	90x90x200	1 P	89,2-90,2	89,2-90,2	33,5	53	200
EXK-1579	4387	EXK-2740	4387	90x100x200	1 P	89,2-90,2	99,2-100,2	33,5	53	200
EXK-1581	4450	EXK-2741	4450	90x110x200	1 P	89,2-90,2	109,2-110,2	33,5	53	200
EXK-1583	4516	EXK-2742	4516	90x120x200	1 P	89,2-90,2	119,2-120,2	33,5	53	200
EXK-1585	4256	EXK-2743	4256	100x70x200	1 P	99,2-100,2	69,2-70,2	33,5	63	200
EXK-1587	4328	EXK-2744	4328	100x80x200	1 P	99,2-100,2	79,2-80,2	33,5	63	200
EXK-1589	4391	EXK-2745	4391	100x90x200	1 P	99,2-100,2	89,2-90,2	33,5	63	200
EXK-1591	4450	EXK-2746	4450	100x100x200	1 P	99,2-100,2	99,2-100,2	33,5	63	200
EXK-1593	4516	EXK-2747	4516	100x110x200	1 P	99,2-100,2	109,2-110,2	33,5	63	200
EXK-1595	4582	EXK-2748	4582	100x120x200	1 P	99,2-100,2	119,2-120,2	33,5	63	200
EXK-1833	4310	EXK-2749	4310	110x70x200	1 P	109,2-110,2	69,2-70,2	43,5	63	200
EXK-1834	4380	EXK-2750	4380	110x80x200	1 P	109,2-110,2	79,2-80,2	43,5	63	200
EXK-1835	4446	EXK-2751	4446	110x90x200	1 P	109,2-110,2	89,2-90,2	43,5	63	200
EXK-1836	4505	EXK-2752	4505	110x100x200	1 P	109,2-110,2	99,2-100,2	43,5	63	200
EXK-1837	4569	EXK-2753	4569	110x110x200	1 P	109,2-110,2	109,2-110,2	43,5	63	200
EXK-1838	4635	EXK-2754	4635	110x120x200	1 P	109,2-110,2	119,2-120,2	43,5	63	200
EXK-1597	4362	EXK-2755	4362	120x70x200	1 P	119,2-120,2	69,2-70,2	53,5	63	200
EXK-1599	4433	EXK-2756	4433	120x80x200	1 P	119,2-120,2	79,2-80,2	53,5	63	200
EXK-1601	4498	EXK-2757	4498	120x90x200	1 P	119,2-120,2	89,2-90,2	53,5	63	200
EXK-1603	4557	EXK-2758	4557	120x100x200	1 P	119,2-120,2	99,2-100,2	53,5	63	200
EXK-1605	4628	EXK-2759	4628	120x110x200	1 P	119,2-120,2	109,2-110,2	53,5	63	200
EXK-1607	4688	EXK-2760	4688	120x120x200	1 P	119,2-120,2	119,2-120,2	53,5	63	200

■ Produkt dostępny na zamówienie. Czas realizacji ok. 2 tygodnie. **UWAGA:** Dane w kolumnie **Wymiar** podano w kolejności **drzwi x ścianka boczna x wysokość**

■ NOWOŚĆ

▣ Jak mierzyć 33-34

▣ brodziki 511-512, 515-525, 527-531

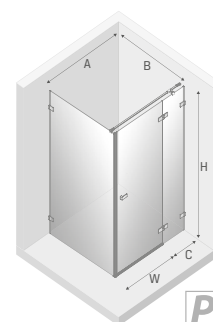

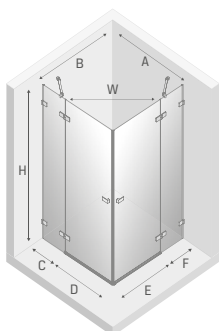
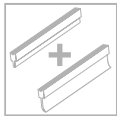
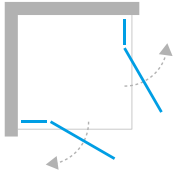

## Wymiary rzeczywiste

do zew. krawędzi kostki przyściennej, wymiary do osi szyby str. 30-32

BLACK		WHITE		Wymiar	Drzwi	A	B	C	D	E	F	W	H
Symbol	Cena netto PLN	Symbol	Cena netto PLN										
EXK-1608	4904	EXK-2821	4904	80x80x200	2	79,2-80,2	79,2-80,2	23,5	53	53	23,5	75	200
EXK-1609	4953	EXK-2822	4953	80x90x200	2	79,2-80,2	89,2-90,2	23,5	53	53	33,5	75	200
EXK-1610	5022	EXK-2823	5022	80x100x200	2	79,2-80,2	99,2-100,2	23,5	53	63	33,5	82	200
EXK-1839	5073	EXK-2824	5073	80x110x200	2	79,2-80,2	109,2-110,2	23,5	53	63	43,5	82	200
EXK-1611	5123	EXK-2825	5123	80x120x200	2	79,2-80,2	119,2-120,2	23,5	53	63	53,5	82	200
EXK-1612	4953	EXK-2826	4953	90x80x200	2	89,2-90,2	79,2-80,2	33,5	53	53	23,5	75	200
EXK-1613	5004	EXK-2827	5004	90x90x200	2	89,2-90,2	89,2-90,2	33,5	53	53	33,5	75	200
EXK-1614	5073	EXK-2828	5073	90x100x200	2	89,2-90,2	99,2-100,2	33,5	53	63	33,5	82	200
EXK-1840	5123	EXK-2829	5123	90x110x200	2	89,2-90,2	109,2-110,2	33,5	53	63	43,5	82	200
EXK-1615	5176	EXK-2830	5176	90x120x200	2	89,2-90,2	119,2-120,2	33,5	53	63	53,5	82	200
EXK-1616	5022	EXK-2831	5022	100x80x200	2	99,2-100,2	79,2-80,2	33,5	63	53	23,5	82	200
EXK-1617	5073	EXK-2832	5073	100x90x200	2	99,2-100,2	89,2-90,2	33,5	63	53	33,5	82	200
EXK-1618	5141	EXK-2833	5141	100x100x200	2	99,2-100,2	99,2-100,2	33,5	63	63	33,5	89	200
EXK-1841	5192	EXK-2834	5192	100x110x200	2	99,2-100,2	109,2-110,2	33,5	63	63	43,5	89	200
EXK-1619	5242	EXK-2835	5242	100x120x200	2	99,2-100,2	119,2-120,2	33,5	63	63	53,5	89	200
EXK-1842	5073	EXK-2836	5073	110x80x200	2	109,2-110,2	79,2-80,2	43,5	63	53	23,5	82	200
EXK-1843	5123	EXK-2837	5123	110x90x200	2	109,2-110,2	89,2-90,2	43,5	63	53	33,5	82	200
EXK-1844	5192	EXK-2838	5192	110x100x200	2	109,2-110,2	99,2-100,2	43,5	63	63	33,5	89	200
EXK-1845	5242	EXK-2839	5242	110x110x200	2	109,2-110,2	109,2-110,2	43,5	63	63	43,5	89	200
EXK-1846	5293	EXK-2840	5293	110x120x200	2	109,2-110,2	119,2-120,2	43,5	63	63	53,5	89	200
EXK-1620	5123	EXK-2841	5123	120x80x200	2	119,2-120,2	79,2-80,2	53,5	63	53	23,5	82	200
EXK-1621	5176	EXK-2842	5176	120x90x200	2	119,2-120,2	89,2-90,2	53,5	63	53	33,5	82	200
EXK-1622	5242	EXK-2843	5242	120x100x200	2	119,2-120,2	99,2-100,2	53,5	63	63	33,5	89	200
EXK-1847	5293	EXK-2844	5293	120x110x200	2	119,2-120,2	109,2-110,2	53,5	63	63	43,5	89	200
EXK-1623	5345	EXK-2845	5345	120x120x200	2	119,2-120,2	119,2-120,2	53,5	63	63	53,5	89	200

■ Produkt dostępny na zamówienie. Czas realizacji ok. 2 tygodnie.

■ NOWOŚĆ

UWAGA: Dane w kolumnie Wymiar podano w kolejności drzwi L x drzwi P x wysokość



KABINY PIĘCIOKĄTNE

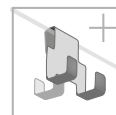
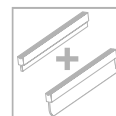
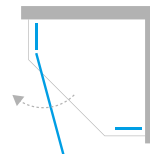

Informacje techniczne  
[techniczne.newtrends.pl/avexa](http://techniczne.newtrends.pl/avexa)

BLACK		WHITE		Wymiar	Drzwi	A	B	C	W	H
Symbol	Cena netto PLN	Symbol	Cena netto PLN							
■ EKK-3873	3513	■ EKK-3862	3513	80x80x200	1 L	79,7-80,7	79,7-80,7	33	62	200
■ EKK-3874	3513	■ EKK-3863	3513	80x80x200	1 P	79,7-80,7	79,7-80,7	33	62	200
■ EKK-3875	3624	■ EKK-3864	3624	90x90x200	1 L	89,7-90,7	89,7-90,7	43	62	200
■ EKK-3876	3624	■ EKK-3865	3624	90x90x200	1 P	89,7-90,7	89,7-90,7	43	62	200

**Wymiary rzeczywiste**  
 do zew. krawędzi kostki przyściennej, wymiary do osi szyby str. 30-32

■ Produkt dostępny na zamówienie. Czas realizacji ok. 2 tygodnie.

■ NOWOŚĆ

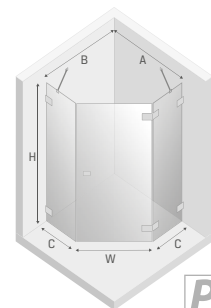
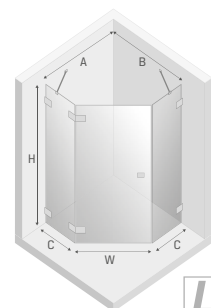

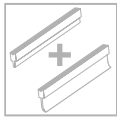
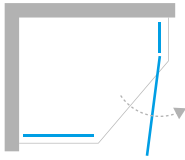

## Wymiary rzeczywiste

do zew. krawędzi kostki przyściennej, wymiary do osi szyby str. 30-32

BLACK		WHITE		Wymiar	Drzwi	A	B	C	D	W	H
Symbol	Cena netto PLN	Symbol	Cena netto PLN								
■ EXK-3880	3624	■ EXK-3869	3624	100x80x200	1	99,7-100,7	79,7-80,7	53	33	62	200
■ EXK-3881	3624	■ EXK-3870	3624	100x80x200	1	99,7-100,7	79,7-80,7	53	33	62	200

■ Produkt dostępny na zamówienie. Czas realizacji ok. 2 tygodnie.

■ NOWOŚĆ

EXK-3880  
EXK-3869

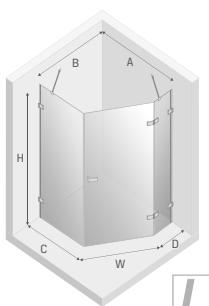

EXK-3881  
EXK-3870

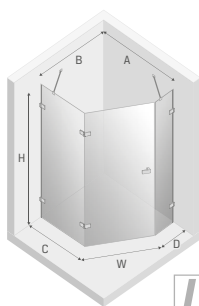

UWAGA: Dane w kolumnie Wymiar podano w kolejności drzwi x ścianka boczna x wysokość

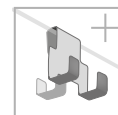
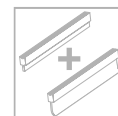
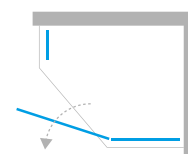
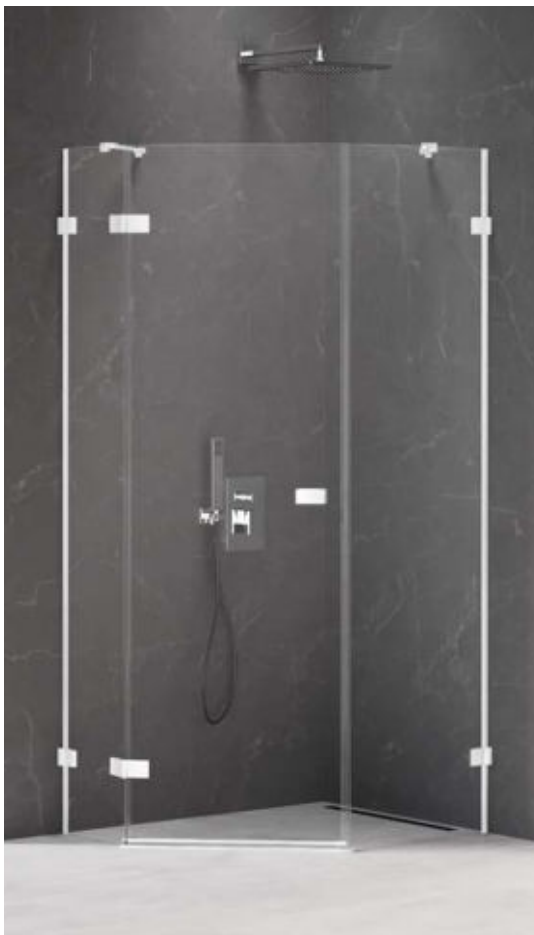

KABINY PIĘCIOKĄTNE ASYMETRYCZNE

**Wymiary rzeczywiste**  
do zew. krawędzi kostki przyściennej, wymiary do osi szyby str. 30-32

BLACK		WHITE		Wymiar	Drzwi	A	B	C	D	W	H
Symbol	Cena netto PLN	Symbol	Cena netto PLN								
EXK-3882	3624	EXK-3871	3624	100x80x200	1	99,7-100,7	79,7-80,7	53	33	62	200
EXK-3883	3624	EXK-3872	3624	100x80x200	1	99,7-100,7	79,7-80,7	53	33	62	200

- Produkt dostępny na zamówienie. Czas realizacji ok. 2 tygodnie.
- NOWOŚĆ

Informacje techniczne  
[techniczne.newtrendy.pl/avexa](http://techniczne.newtrendy.pl/avexa)

EXK-3882  
EXK-3871

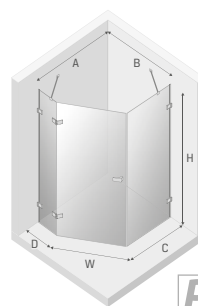

EXK-3883  
EXK-3872

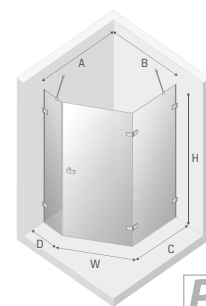

UWAGA: Dane w kolumnie Wymiar podano w kolejności drzwi x ścianka boczna x wysokość

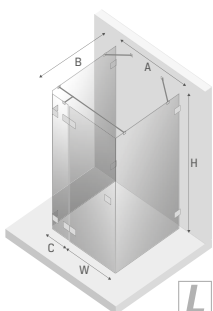
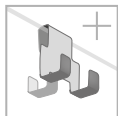
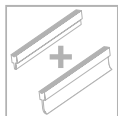
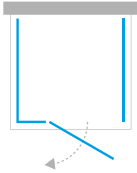

## Wymiary rzeczywiste

do zew. krawędzi kostki przyściennej, wymiary do osi szyby str. 30-32

BLACK		WHITE		Wymiar	Drzwi	A	B	C	W	H
Symbol	Cena netto PLN	Symbol	Cena netto PLN							
■ EXK-2595	6037	■ EXK-2846	6037	80x70x200	1 L	80,8	68,4-69,4	23,5	53	200
■ EXK-2596	6159	■ EXK-2847	6159	80x80x200	1 L	80,8	78,4-79,4	23,5	53	200
■ EXK-2597	6289	■ EXK-2848	6289	80x90x200	1 L	80,8	88,4-89,4	23,5	53	200
■ EXK-2598	6431	■ EXK-2849	6431	80x100x200	1 L	80,8	98,4-99,4	23,5	53	200
■ EXK-2599	6569	■ EXK-2850	6569	80x110x200	1 L	80,8	108,4-109,4	23,5	53	200
■ EXK-2600	6699	■ EXK-2851	6699	80x120x200	1 L	80,8	118,4-119,4	23,5	53	200
■ EXK-2601	6090	■ EXK-2852	6090	90x70x200	1 L	90,8	68,4-69,4	33,5	53	200
■ EXK-2602	6213	■ EXK-2853	6213	90x80x200	1 L	90,8	78,4-79,4	33,5	53	200
■ EXK-2603	6344	■ EXK-2854	6344	90x90x200	1 L	90,8	88,4-89,4	33,5	53	200
■ EXK-2604	6485	■ EXK-2855	6485	90x100x200	1 L	90,8	98,4-99,4	33,5	53	200
■ EXK-2605	6623	■ EXK-2856	6623	90x110x200	1 L	90,8	108,4-109,4	33,5	53	200
■ EXK-2606	6754	■ EXK-2857	6754	90x120x200	1 L	90,8	118,4-119,4	33,5	53	200
■ EXK-2607	6223	■ EXK-2858	6223	100x70x200	1 L	100,8	68,4-69,4	33,5	63	200
■ EXK-2608	6345	■ EXK-2859	6345	100x80x200	1 L	100,8	78,4-79,4	33,5	63	200
■ EXK-2609	6476	■ EXK-2860	6476	100x90x200	1 L	100,8	88,4-89,4	33,5	63	200
■ EXK-2610	6617	■ EXK-2861	6617	100x100x200	1 L	100,8	98,4-99,4	33,5	63	200
■ EXK-2611	6756	■ EXK-2862	6756	100x110x200	1 L	100,8	108,4-109,4	33,5	63	200
■ EXK-2612	6885	■ EXK-2863	6885	100x120x200	1 L	100,8	118,4-119,4	33,5	63	200
■ EXK-2613	6278	■ EXK-2864	6278	110x70x200	1 L	110,8	68,4-69,4	43,5	63	200
■ EXK-2614	6400	■ EXK-2865	6400	110x80x200	1 L	110,8	78,4-79,4	43,5	63	200
■ EXK-2615	6530	■ EXK-2866	6530	110x90x200	1 L	110,8	88,4-89,4	43,5	63	200
■ EXK-2616	6671	■ EXK-2867	6671	110x100x200	1 L	110,8	98,4-99,4	43,5	63	200
■ EXK-2617	6809	■ EXK-2868	6809	110x110x200	1 L	110,8	108,4-109,4	43,5	63	200
■ EXK-2618	6940	■ EXK-2869	6940	110x120x200	1 L	110,8	118,4-119,4	43,5	63	200
■ EXK-2619	6331	■ EXK-2870	6331	120x70x200	1 L	120,8	68,4-69,4	53,5	63	200
■ EXK-2620	6454	■ EXK-2871	6454	120x80x200	1 L	120,8	78,4-79,4	53,5	63	200
■ EXK-2621	6585	■ EXK-2872	6585	120x90x200	1 L	120,8	88,4-89,4	53,5	63	200
■ EXK-2622	6726	■ EXK-2873	6726	120x100x200	1 L	120,8	98,4-99,4	53,5	63	200
■ EXK-2623	6864	■ EXK-2874	6864	120x110x200	1 L	120,8	108,4-109,4	53,5	63	200
■ EXK-2624	6995	■ EXK-2875	6995	120x120x200	1 L	120,8	118,4-119,4	53,5	63	200

■ Produkt dostępny na zamówienie. Czas realizacji ok. 2 tygodnie.

■ NOWOŚĆ

UWAGA: Dane w kolumnie Wymiar podano w kolejności drzwi x ścianka boczna x wysokość





KABINY PRZYŚCIENNE

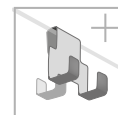
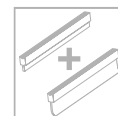
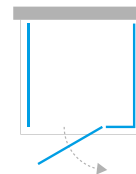

Informacje techniczne  
[techniczne.newtrends.pl/avexa](http://techniczne.newtrends.pl/avexa)

**Wymiary rzeczywiste**  
 do zew. krawędzi kostki przyściennej, wymiary do osi szyby str. 30-32

BLACK		WHITE		Wymiar	Drzwi	A	B	C	W	H		
Symbol	Cena netto PLN	Symbol	Cena netto PLN									
■	EKK-2625	6037	■	EKK-2876	6037	80x70x200	1 P	80,8	68,4-69,4	23,5	53	200
■	EKK-2626	6159	■	EKK-2877	6159	80x80x200	1 P	80,8	78,4-79,4	23,5	53	200
■	EKK-2627	6289	■	EKK-2878	6289	80x90x200	1 P	80,8	88,4-89,4	23,5	53	200
■	EKK-2628	6431	■	EKK-2879	6431	80x100x200	1 P	80,8	98,4-99,4	23,5	53	200
■	EKK-2629	6569	■	EKK-2880	6569	80x110x200	1 P	80,8	108,4-109,4	23,5	53	200
■	EKK-2630	6699	■	EKK-2881	6699	80x120x200	1 P	80,8	118,4-119,4	23,5	53	200
■	EKK-2631	6090	■	EKK-2882	6090	90x70x200	1 P	90,8	68,4-69,4	33,5	53	200
■	EKK-2632	6213	■	EKK-2883	6213	90x80x200	1 P	90,8	78,4-79,4	33,5	53	200
■	EKK-2633	6344	■	EKK-2884	6344	90x90x200	1 P	90,8	88,4-89,4	33,5	53	200
■	EKK-2634	6485	■	EKK-2885	6485	90x100x200	1 P	90,8	98,4-99,4	33,5	53	200
■	EKK-2635	6623	■	EKK-2886	6623	90x110x200	1 P	90,8	108,4-109,4	33,5	53	200
■	EKK-2636	6754	■	EKK-2887	6754	90x120x200	1 P	90,8	118,4-119,4	33,5	53	200
■	EKK-2637	6223	■	EKK-2888	6223	100x70x200	1 P	100,8	68,4-69,4	33,5	63	200
■	EKK-2638	6345	■	EKK-2889	6345	100x80x200	1 P	100,8	78,4-79,4	33,5	63	200
■	EKK-2639	6476	■	EKK-2890	6476	100x90x200	1 P	100,8	88,4-89,4	33,5	63	200
■	EKK-2640	6617	■	EKK-2891	6617	100x100x200	1 P	100,8	98,4-99,4	33,5	63	200
■	EKK-2641	6756	■	EKK-2892	6756	100x110x200	1 P	100,8	108,4-109,4	33,5	63	200
■	EKK-2642	6885	■	EKK-2893	6885	100x120x200	1 P	100,8	118,4-119,4	33,5	63	200
■	EKK-2643	6278	■	EKK-2894	6278	110x70x200	1 P	110,8	68,4-69,4	43,5	63	200
■	EKK-2644	6400	■	EKK-2895	6400	110x80x200	1 P	110,8	78,4-79,4	43,5	63	200
■	EKK-2645	6530	■	EKK-2896	6530	110x90x200	1 P	110,8	88,4-89,4	43,5	63	200
■	EKK-2646	6671	■	EKK-2897	6671	110x100x200	1 P	110,8	98,4-99,4	43,5	63	200
■	EKK-2647	6809	■	EKK-2898	6809	110x110x200	1 P	110,8	108,4-109,4	43,5	63	200
■	EKK-2648	6940	■	EKK-2899	6940	110x120x200	1 P	110,8	118,4-119,4	43,5	63	200
■	EKK-2649	6331	■	EKK-2900	6331	120x70x200	1 P	120,8	68,4-69,4	53,5	63	200
■	EKK-2650	6454	■	EKK-2901	6454	120x80x200	1 P	120,8	78,4-79,4	53,5	63	200
■	EKK-2651	6585	■	EKK-2902	6585	120x90x200	1 P	120,8	88,4-89,4	53,5	63	200
■	EKK-2652	6726	■	EKK-2903	6726	120x100x200	1 P	120,8	98,4-99,4	53,5	63	200
■	EKK-2653	6864	■	EKK-2904	6864	120x110x200	1 P	120,8	108,4-109,4	53,5	63	200
■	EKK-2654	6995	■	EKK-2905	6995	120x120x200	1 P	120,8	118,4-119,4	53,5	63	200

■ Produkt dostępny na zamówienie. Czas realizacji ok. 2 tygodnie.

■ NOWOŚĆ

UWAGA: Dane w kolumnie Wymiar podano w kolejności drzwi x ścianka boczna x wysokość

▮▮▮▮▮▮ Jak mierzyć 33-34

▮ brodziki 511-512, 515-525, 527-531

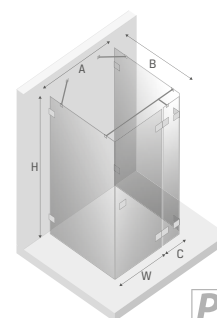

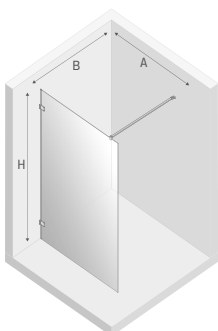

## Wymiary rzeczywiste

do zew. krawędzi kostki przyściennej, wymiary do osi szyby str. 30-32

BLACK		WHITE		Wymiar	Szkło	A	B	H
Symbol	Cena netto PLN	Symbol	Cena netto PLN					
■ EXK-1964	1683	■ EXK-2916	1683	50x200	6 mm	46-47	max 120	200
■ EXK-1965	1745	■ EXK-2917	1745	60x200	6 mm	56-57	max 120	200
■ EXK-1624	1809	■ EXK-2918	1809	70x200	6 mm	66-67	max 120	200
■ EXK-1625	1868	■ EXK-2919	1868	80x200	6 mm	76-77	max 120	200
■ EXK-1626	1966	■ EXK-2920	1966	90x200	6 mm	86-87	max 120	200
■ EXK-1627	2027	■ EXK-2921	2027	100x200	6 mm	96-97	max 120	200
■ EXK-1628	2090	■ EXK-2922	2090	110x200	6 mm	106-107	max 120	200
■ EXK-1629	2149	■ EXK-2923	2149	120x200	6 mm	116-117	max 120	200
■ EXK-1966	2274	■ EXK-2924	2274	130x200	6 mm	126-127	max 120	200
■ EXK-1967	2400	■ EXK-2925	2400	140x200	6 mm	136-137	max 120	200
■ EXK-1970	1819	■ EXK-2926	1819	50x200	8 mm	50-51	max 120	200
■ EXK-1971	1894	■ EXK-2927	1894	60x200	8 mm	60-61	max 120	200
■ EXK-1804	1969	■ EXK-2928	1969	70x200	8 mm	70-71	max 120	200
■ EXK-1805	2048	■ EXK-2929	2048	80x200	8 mm	80-81	max 120	200
■ EXK-1806	2166	■ EXK-2930	2166	90x200	8 mm	90-91	max 120	200
■ EXK-1807	2246	■ EXK-2931	2246	100x200	8 mm	100-101	max 120	200
■ EXK-1808	2328	■ EXK-2932	2328	110x200	8 mm	110-111	max 120	200
■ EXK-1809	2409	■ EXK-2933	2409	120x200	8 mm	120-121	max 120	200
■ EXK-1972	2558	■ EXK-2934	2558	130x200	8 mm	130-131	max 120	200
■ EXK-1973	2710	■ EXK-2935	2710	140x200	8 mm	140-141	max 120	200
■ EXK-1974	2861	■ EXK-2936	2861	150x200	8 mm	150-151	max 120	200
■ EXK-1975	3012	■ EXK-2937	3012	160x200	8 mm	160-161	max 120	200

■ Produkt dostępny na zamówienie. Czas realizacji ok. 2 tygodnie.

■ Produkt dostępny na zamówienie. Czas realizacji ok. 4 tygodni.

■ NOWOŚĆ

Wskazówki dot. montażu

$b = 2,2 \text{ cm}$   
 $X2 = B - b$

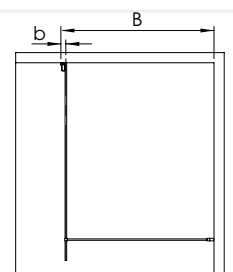
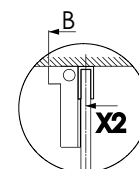



KABINY WALK IN

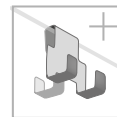
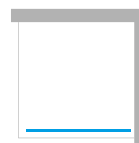

Informacje techniczne  
[techniczne.newtrendy.pl/avexa](http://techniczne.newtrendy.pl/avexa)

**Wymiary rzeczywiste**  
 do zew. krawędzi kostki przyściennej, wymiary do osi szyby str. 30-32

BLACK		WHITE		Wymiar	Szkló	A	B	H
Symbol	Cena netto PLN	Symbol	Cena netto PLN					
■ EXK-2036	1935	■ EXK-2990	1935	50x200	6 mm	46-47	max 120	200
■ EXK-2037	2061	■ EXK-2991	2061	60x200	6 mm	56-57	max 120	200
■ EXK-2038	2187	■ EXK-2992	2187	70x200	6 mm	66-67	max 120	200
■ EXK-2039	2308	■ EXK-2993	2308	80x200	6 mm	76-77	max 120	200
■ EXK-2040	2470	■ EXK-2994	2470	90x200	6 mm	86-87	max 120	200
■ EXK-2041	2593	■ EXK-2995	2593	100x200	6 mm	96-97	max 120	200
■ EXK-2042	2719	■ EXK-2996	2719	110x200	6 mm	106-107	max 120	200
■ EXK-2043	2841	■ EXK-2997	2841	120x200	6 mm	116-117	max 120	200
■ EXK-2044	3029	■ EXK-2998	3029	130x200	6 mm	126-127	max 120	200
■ EXK-2045	3220	■ EXK-2999	3220	140x200	6 mm	136-137	max 120	200
<hr/>								
■ EXK-2046	2070	■ EXK-3000	2070	50x200	8 mm	50-51	max 120	200
■ EXK-2047	2210	■ EXK-3001	2210	60x200	8 mm	60-61	max 120	200
■ EXK-2048	2347	■ EXK-3002	2347	70x200	8 mm	70-71	max 120	200
■ EXK-2049	2488	■ EXK-3003	2488	80x200	8 mm	80-81	max 120	200
■ EXK-2050	2670	■ EXK-3004	2670	90x200	8 mm	90-91	max 120	200
■ EXK-2051	2812	■ EXK-3005	2812	100x200	8 mm	100-101	max 120	200
■ EXK-2052	2957	■ EXK-3006	2957	110x200	8 mm	110-111	max 120	200
■ EXK-2053	3100	■ EXK-3007	3100	120x200	8 mm	120-121	max 120	200
■ EXK-2054	3315	■ EXK-3008	3315	130x200	8 mm	130-131	max 120	200
■ EXK-2055	3529	■ EXK-3009	3529	140x200	8 mm	140-141	max 120	200

■ Produkt dostępny na zamówienie. Czas realizacji ok. 6 tygodni.

■ NOWOŚĆ

Wskazówki dot. montażu

$b = 2,2 \text{ cm}$   
 $X2 = B - b$

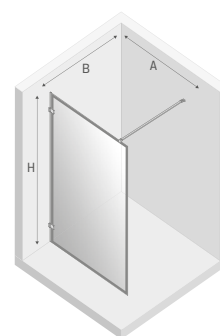
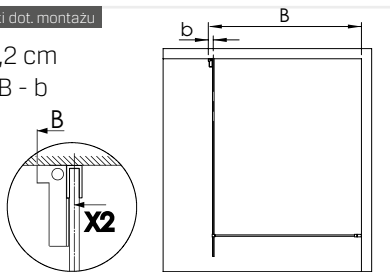

Ramka dekoracyjna wykonana w technice nadruku farbą ceramiczną.

Jak mierzyć 33-34

brodziki 511-512, 515-525, 527-531

KABINY WALK IN



Informacje techniczne  
techniczne.newtrendy.pl/avexa



## Wymiary rzeczywiste

do zew. krawędzi kostki przyściennej, wymiary do osi szyby str. 30-32

BLACK		WHITE		Wymiar	A	B	H
Symbol	Cena netto PLN	Symbol	Cena netto PLN				
■ EXK-2020	2187	■ EXK-2982	2187	70x200	66-67	max 120	200
■ EXK-2021	2308	■ EXK-2983	2308	80x200	76-77	max 120	200
■ EXK-2022	2470	■ EXK-2984	2470	90x200	86-87	max 120	200
■ EXK-2023	2593	■ EXK-2985	2593	100x200	96-97	max 120	200
■ EXK-2024	2719	■ EXK-2986	2719	110x200	106-107	max 120	200
■ EXK-2025	2841	■ EXK-2987	2841	120x200	116-117	max 120	200
■ EXK-2026	3029	■ EXK-2988	3029	130x200	126-127	max 120	200
■ EXK-2027	3220	■ EXK-2989	3220	140x200	136-137	max 120	200

■ Produkt dostępny na zamówienie. Czas realizacji ok. 6 tygodni.

■ NOWOŚĆ

## Wskazówki dot. montażu

$b = 2,2 \text{ cm}$   
 $X2 = B - b$

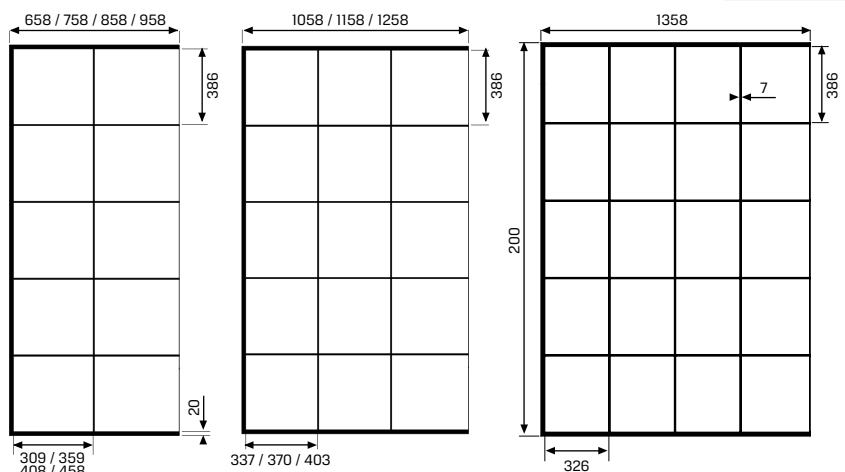
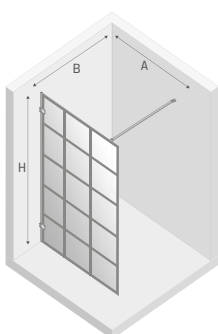
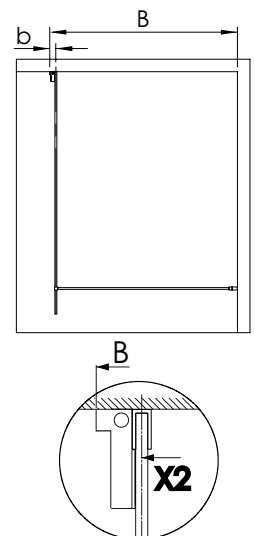

Wymiary wzoru podane w milimetrach.

Ramka dekoracyjna wykonana w technice nadruku farbą ceramiczną.

brodziki 511-512, 515-525, 527-531

Jak mierzyć 33-34



KABINY WALK IN

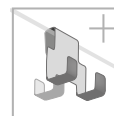

Informacje techniczne  
[techniczne.newtrendy.pl/avexa](http://techniczne.newtrendy.pl/avexa)

**Wymiary rzeczywiste**  
 do zew. krawędzi kostki przyściennej, wymiary do osi szyby str. 30-32

BLACK		WHITE		Wymiar	A	B	H
Symbol	Cena netto PLN	Symbol	Cena netto PLN				
■ ■ EXK-2655	2381	■ ■ EXK-2906	2381	50x200	49,5-50	max 120	200
■ ■ EXK-2656	2450	■ ■ EXK-2907	2450	60x200	59,5-60	max 120	200
■ ■ EXK-2657	2523	■ ■ EXK-2908	2523	70x200	69,5-70	max 120	200
■ ■ EXK-2658	2596	■ ■ EXK-2909	2596	80x200	79,5-80	max 120	200
■ ■ EXK-2659	2684	■ ■ EXK-2910	2684	90x200	89,5-90	max 120	200
■ ■ EXK-2660	2756	■ ■ EXK-2911	2756	100x200	99,5-100	max 120	200
■ ■ EXK-2661	2888	■ ■ EXK-2912	2888	110x200	109,5-110	max 120	200
■ ■ EXK-2662	2968	■ ■ EXK-2913	2968	120x200	119,5-120	max 120	200
■ ■ EXK-2663	3030	■ ■ EXK-2914	3030	130x200	129,5-130	max 120	200
■ ■ EXK-2664	3108	■ ■ EXK-2915	3108	140x200	139,5-140	max 120	200

■ Produkt dostępny na zamówienie. Czas realizacji ok. 4 tygodni. ■ NOWOŚĆ

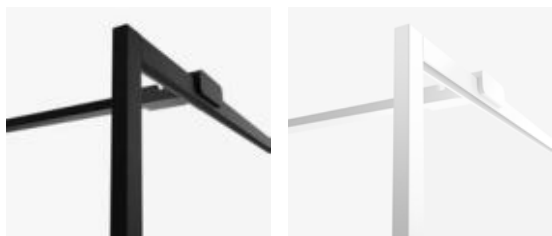

**UWAGA:** Ramka na krawędziach produktu wykonana jest z przestrzennych profili aluminiowych w kolorze okuć produktu.

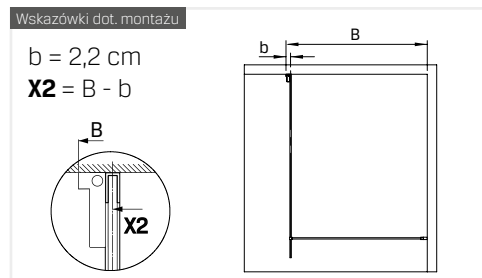

▮▮▮▮▮ Jak mierzyć 33-34 ▮ brodziki 511-512, 515-525, 527-531

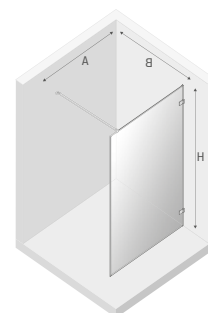

# KABINY PRYSZNICOWE Z UCHWYTEM RELINGOWYM!

Zapomnij o problemie niewygodnego sięgania po ręcznik po zakończonej kąpieli.  
Poznaj nowe modele kabin prysznicowych, które zostały wyposażone w wieszak relingowy.



Wygodny, szeroki uchwyt może mierzyć nawet 100 cm długości, w zależności od rozmiarów wybranej kabiny prysznicowej. Wykonanie z metalu zapewnia jego trwałość i odporność oraz ułatwia czyszczenie.

Reling mocowany jest do ścianki stałej produktu w dwóch miejscach, co dodatkowo wpływa na jego stabilność.

Elementy, przytwierdzające detal do kabiny, zlicowane są z wewnętrzną stroną tafli szkła. Dzięki temu uzyskaliśmy gładką, jednolitą powierzchnię, która ułatwia utrzymanie produktu w czystości.

## NA WYMIAR



Istnieje możliwość mocowania elementu od szyby kabiny do ściany pomieszczenia lub jako uchwyt do otwierania drzwi. Zastosowanie takiego rozwiązania realizowane jest w ramach usług personalizacji, które wykonuje **dział zamówień na wymiar**. Na stronie [www.konfiguratorokabin.pl](http://www.konfiguratorokabin.pl) znajduje się formularz zamówienia, który należy wypełnić i przesłać na adres [nawymiar@newtrendy.pl](mailto:nawymiar@newtrendy.pl)



KABINY WALK IN

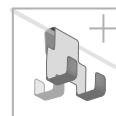

Informacje techniczne  
[techniczne.newtrendy.pl/avexa](http://techniczne.newtrendy.pl/avexa)

**Wymiary rzeczywiste**  
 do zew. krawędzi kostki przyściennej, wymiary do osi szyby str. 30-32

BLACK		WHITE		Wymiar Szkło	L	A	B	H
Symbol	Cena netto PLN	Symbol	Cena netto PLN					
■ ■ EXK-2665	2011	■ ■ EXK-2938	2011	50x200 6 mm	35,8	46-47	max 120	200
■ ■ EXK-2666	2081	■ ■ EXK-2939	2081	60x200 6 mm	45,8	56-57	max 120	200
■ ■ EXK-2667	2146	■ ■ EXK-2940	2146	70x200 6 mm	55,8	66-67	max 120	200
■ ■ EXK-2668	2204	■ ■ EXK-2941	2204	80x200 6 mm	65,8	76-77	max 120	200
■ ■ EXK-2669	2308	■ ■ EXK-2942	2308	90x200 6 mm	75,8	86-87	max 120	200
■ ■ EXK-2670	2368	■ ■ EXK-2943	2368	100x200 6 mm	85,8	96-97	max 120	200
■ ■ EXK-2671	2494	■ ■ EXK-2944	2494	110x200 6 mm	95,8	106-107	max 120	200
■ ■ EXK-2672	2551	■ ■ EXK-2945	2551	120x200 6 mm	95,8	116-117	max 120	200
■ ■ EXK-2673	2691	■ ■ EXK-2946	2691	130x200 6 mm	95,8	126-127	max 120	200
■ ■ EXK-2674	2828	■ ■ EXK-2947	2828	140x200 6 mm	95,8	136-137	max 120	200
<hr/>								
■ ■ EXK-2675	2155	■ ■ EXK-2948	2155	50x200 8 mm	35,8	50-51	max 120	200
■ ■ EXK-2676	2229	■ ■ EXK-2949	2229	60x200 8 mm	45,8	60-61	max 120	200
■ ■ EXK-2677	2303	■ ■ EXK-2950	2303	70x200 8 mm	55,8	70-71	max 120	200
■ ■ EXK-2678	2380	■ ■ EXK-2951	2380	80x200 8 mm	65,8	80-81	max 120	200
■ ■ EXK-2679	2502	■ ■ EXK-2952	2502	90x200 8 mm	75,8	90-91	max 120	200
■ ■ EXK-2680	2582	■ ■ EXK-2953	2582	100x200 8 mm	85,8	100-101	max 120	200
■ ■ EXK-2681	2726	■ ■ EXK-2954	2726	110x200 8 mm	95,8	110-111	max 120	200
■ ■ EXK-2682	2806	■ ■ EXK-2955	2806	120x200 8 mm	95,8	120-121	max 120	200
■ ■ EXK-2683	2968	■ ■ EXK-2956	2968	130x200 8 mm	95,8	130-131	max 120	200
■ ■ EXK-2684	3168	■ ■ EXK-2957	3168	140x200 8 mm	95,8	140-141	max 120	200
■ ■ EXK-2685	3288	■ ■ EXK-2958	3288	150x200 8 mm	95,8	150-151	max 120	200
■ ■ EXK-2686	3457	■ ■ EXK-2959	3457	160x200 8 mm	95,8	160-161	max 120	200

- Produkt dostępny na zamówienie. Czas realizacji ok. 2 tygodnie.
- Produkt dostępny na zamówienie. Czas realizacji ok. 4 tygodni.
- NOWOŚĆ

Produkt dostępny w sprzedaży od kwietnia 2022

Dane w kolumnie L podane w centymetrach, określają długość wieszaka

▮ Jak mierzyć 33-34    ▮ brodziki 511-512, 515-525, 527-531

Wskazówki dot. montażu

$b = 2,2 \text{ cm}$   
 $X2 = B - b$

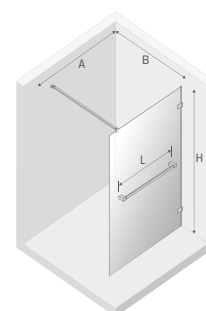
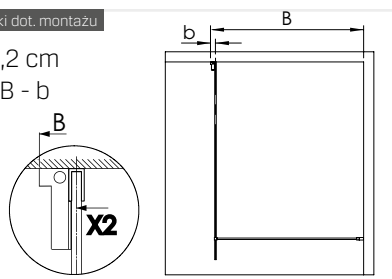

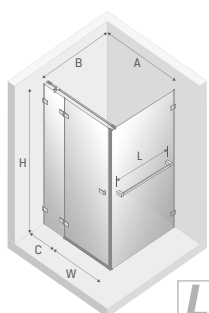
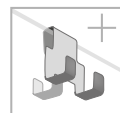
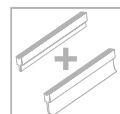
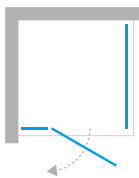

## Wymiary rzeczywiste

do zew. krawędzi kostki przyściennej, wymiary do osi szyby str. 30-32

BLACK		WHITE		Wymiar	Drzwi	L	A	B	C	W	H
Symbol	Cena netto PLN	Symbol	Cena netto PLN								
■ EXK-2535	4589	■ EXK-2761	4589	80x70x200	1 L	55,8	79,2-80,2	69,2-70,2	23,5	53	200
■ EXK-2536	4652	■ EXK-2762	4652	80x80x200	1 L	65,8	79,2-80,2	79,2-80,2	23,5	53	200
■ EXK-2537	4719	■ EXK-2763	4719	80x90x200	1 L	75,8	79,2-80,2	89,2-90,2	23,5	53	200
■ EXK-2538	4791	■ EXK-2764	4791	80x100x200	1 L	85,8	79,2-80,2	99,2-100,2	23,5	53	200
■ EXK-2539	4862	■ EXK-2765	4862	80x110x200	1 L	95,8	79,2-80,2	109,2-110,2	23,5	53	200
■ EXK-2540	4929	■ EXK-2766	4929	80x120x200	1 L	95,8	79,2-80,2	119,2-120,2	23,5	53	200
■ EXK-2541	4645	■ EXK-2767	4645	90x70x200	1 L	55,8	89,2-90,2	69,2-70,2	33,5	53	200
■ EXK-2542	4708	■ EXK-2768	4708	90x80x200	1 L	65,8	89,2-90,2	79,2-80,2	33,5	53	200
■ EXK-2543	4774	■ EXK-2769	4774	90x90x200	1 L	75,8	89,2-90,2	89,2-90,2	33,5	53	200
■ EXK-2544	4847	■ EXK-2770	4847	90x100x200	1 L	85,8	89,2-90,2	99,2-100,2	33,5	53	200
■ EXK-2545	4918	■ EXK-2771	4918	90x110x200	1 L	95,8	89,2-90,2	109,2-110,2	33,5	53	200
■ EXK-2546	4985	■ EXK-2772	4985	90x120x200	1 L	95,8	89,2-90,2	119,2-120,2	33,5	53	200
■ EXK-2547	4781	■ EXK-2773	4781	100x70x200	1 L	55,8	99,2-100,2	69,2-70,2	33,5	63	200
■ EXK-2548	4844	■ EXK-2774	4844	100x80x200	1 L	65,8	99,2-100,2	79,2-80,2	33,5	63	200
■ EXK-2549	4910	■ EXK-2775	4910	100x90x200	1 L	75,8	99,2-100,2	89,2-90,2	33,5	63	200
■ EXK-2550	4983	■ EXK-2776	4983	100x100x200	1 L	85,8	99,2-100,2	99,2-100,2	33,5	63	200
■ EXK-2551	5054	■ EXK-2777	5054	100x110x200	1 L	95,8	99,2-100,2	109,2-110,2	33,5	63	200
■ EXK-2552	5120	■ EXK-2778	5120	100x120x200	1 L	95,8	99,2-100,2	119,2-120,2	33,5	63	200
■ EXK-2553	4836	■ EXK-2779	4836	110x70x200	1 L	55,8	109,2-110,2	69,2-70,2	43,5	63	200
■ EXK-2554	4900	■ EXK-2780	4900	110x80x200	1 L	65,8	109,2-110,2	79,2-80,2	43,5	63	200
■ EXK-2555	4966	■ EXK-2781	4966	110x90x200	1 L	75,8	109,2-110,2	89,2-90,2	43,5	63	200
■ EXK-2556	5039	■ EXK-2782	5039	110x100x200	1 L	85,8	109,2-110,2	99,2-100,2	43,5	63	200
■ EXK-2557	5109	■ EXK-2783	5109	110x110x200	1 L	95,8	109,2-110,2	109,2-110,2	43,5	63	200
■ EXK-2558	5177	■ EXK-2784	5177	110x120x200	1 L	95,8	109,2-110,2	119,2-120,2	43,5	63	200
■ EXK-2559	4892	■ EXK-2785	4892	120x70x200	1 L	55,8	119,2-120,2	69,2-70,2	53,5	63	200
■ EXK-2560	4955	■ EXK-2786	4955	120x80x200	1 L	65,8	119,2-120,2	79,2-80,2	53,5	63	200
■ EXK-2561	5022	■ EXK-2787	5022	120x90x200	1 L	75,8	119,2-120,2	89,2-90,2	53,5	63	200
■ EXK-2562	5094	■ EXK-2788	5094	120x100x200	1 L	85,8	119,2-120,2	99,2-100,2	53,5	63	200
■ EXK-2563	5165	■ EXK-2789	5165	120x110x200	1 L	95,8	119,2-120,2	109,2-110,2	53,5	63	200
■ EXK-2564	5232	■ EXK-2790	5232	120x120x200	1 L	95,8	119,2-120,2	119,2-120,2	53,5	63	200

■ Produkt dostępny na zamówienie. Czas realizacji ok. 4 tygodni.

■ NOWOŚĆ

UWAGA: Dane w kolumnie Wymiar podano w kolejności drzwi x ścianka boczna x wysokość

Dane w kolumnie L podane w centymetrach, określają długość wieszaka

Produkt dostępny w sprzedaży od kwietnia 2022

brodziki 511-512, 515-525, 527-531

Jak mierzyć 33-34



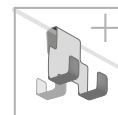
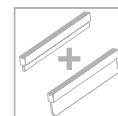
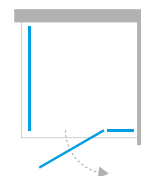

KABINY KWADRATOWE I PROSTOKĄTNE

**Wymiary rzeczywiste**  
do zew. krawędzi kostki przyściennej, wymiary do osi szyby str. 30-32

BLACK		WHITE		Wymiar	Drzwi	L	A	B	C	W	H
Symbol	Cena netto PLN	Symbol	Cena netto PLN								
EXK-2565	4589	EXK-2791	4589	80x70x200	1 P	55,8	79,2-80,2	69,2-70,2	23,5	53	200
EXK-2566	4652	EXK-2792	4652	80x80x200	1 P	65,8	79,2-80,2	79,2-80,2	23,5	53	200
EXK-2567	4719	EXK-2793	4719	80x90x200	1 P	75,8	79,2-80,2	89,2-90,2	23,5	53	200
EXK-2568	4791	EXK-2794	4791	80x100x200	1 P	85,8	79,2-80,2	99,2-100,2	23,5	53	200
EXK-2569	4862	EXK-2795	4862	80x110x200	1 P	95,8	79,2-80,2	109,2-110,2	23,5	53	200
EXK-2570	4929	EXK-2796	4929	80x120x200	1 P	95,8	79,2-80,2	119,2-120,2	23,5	53	200
EXK-2571	4645	EXK-2797	4645	90x70x200	1 P	55,8	89,2-90,2	69,2-70,2	33,5	53	200
EXK-2572	4708	EXK-2798	4708	90x80x200	1 P	65,8	89,2-90,2	79,2-80,2	33,5	53	200
EXK-2573	4774	EXK-2799	4774	90x90x200	1 P	75,8	89,2-90,2	89,2-90,2	33,5	53	200
EXK-2574	4847	EXK-2800	4847	90x100x200	1 P	85,8	89,2-90,2	99,2-100,2	33,5	53	200
EXK-2575	4918	EXK-2801	4918	90x110x200	1 P	95,8	89,2-90,2	109,2-110,2	33,5	53	200
EXK-2576	4985	EXK-2802	4985	90x120x200	1 P	95,8	89,2-90,2	119,2-120,2	33,5	53	200
EXK-2577	4781	EXK-2803	4781	100x70x200	1 P	55,8	99,2-100,2	69,2-70,2	33,5	63	200
EXK-2578	4844	EXK-2804	4844	100x80x200	1 P	65,8	99,2-100,2	79,2-80,2	33,5	63	200
EXK-2579	4910	EXK-2805	4910	100x90x200	1 P	75,8	99,2-100,2	89,2-90,2	33,5	63	200
EXK-2580	4983	EXK-2806	4983	100x100x200	1 P	85,8	99,2-100,2	99,2-100,2	33,5	63	200
EXK-2581	5054	EXK-2807	5054	100x110x200	1 P	95,8	99,2-100,2	109,2-110,2	33,5	63	200
EXK-2582	5120	EXK-2808	5120	100x120x200	1 P	95,8	99,2-100,2	119,2-120,2	33,5	63	200
EXK-2583	4836	EXK-2809	4836	110x70x200	1 P	55,8	109,2-110,2	69,2-70,2	43,5	63	200
EXK-2584	4900	EXK-2810	4900	110x80x200	1 P	65,8	109,2-110,2	79,2-80,2	43,5	63	200
EXK-2585	4966	EXK-2811	4966	110x90x200	1 P	75,8	109,2-110,2	89,2-90,2	43,5	63	200
EXK-2586	5039	EXK-2812	5039	110x100x200	1 P	85,8	109,2-110,2	99,2-100,2	43,5	63	200
EXK-2587	5109	EXK-2813	5109	110x110x200	1 P	95,8	109,2-110,2	109,2-110,2	43,5	63	200
EXK-2588	5177	EXK-2814	5177	110x120x200	1 P	95,8	109,2-110,2	119,2-120,2	43,5	63	200
EXK-2589	4892	EXK-2815	4892	120x70x200	1 P	55,8	119,2-120,2	69,2-70,2	53,5	63	200
EXK-2590	4955	EXK-2816	4955	120x80x200	1 P	65,8	119,2-120,2	79,2-80,2	53,5	63	200
EXK-2591	5022	EXK-2817	5022	120x90x200	1 P	75,8	119,2-120,2	89,2-90,2	53,5	63	200
EXK-2592	5094	EXK-2818	5094	120x100x200	1 P	85,8	119,2-120,2	99,2-100,2	53,5	63	200
EXK-2593	5165	EXK-2819	5165	120x110x200	1 P	95,8	119,2-120,2	109,2-110,2	53,5	63	200
EXK-2594	5232	EXK-2820	5232	120x120x200	1 P	95,8	119,2-120,2	119,2-120,2	53,5	63	200

■ Produkt dostępny na zamówienie. Czas realizacji ok. 4 tygodni.

**UWAGA:** Dane w kolumnie **Wymiar** podano w kolejności **drzwi x ścianka boczna x wysokość**

■ NOWOŚĆ

Dane w kolumnie **L** podane w centymetrach, określają długość wieszaka

▣ Jak mierzyć 33-34

▣ brodziki 511-512, 515-525, 527-531

Produkt dostępny w sprzedaży od kwietnia 2022

Informacje techniczne  
techniczne.newtrendy.pl/avexa

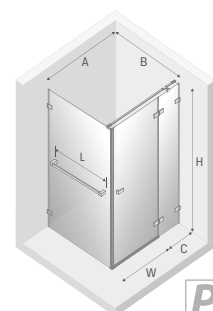



### **SMART**

Modele tej kolekcji wyróżniają się minimalistycznym wzornictwem i dużymi taflami szkła. Dzięki temu produkty doskonale prezentują się w różnych stylach aranżacyjnych, nadając łazience ponadczasowej elegancji. Wszystkie modele posiadają dolny system przesuwny drzwi, natomiast w ich górnej części znajduje się punktowy stabilizator. Element zapewnia płynne otwieranie i zamykanie kabiny.



**SMART**

**NOWOŚĆ**

Informacje techniczne  
[techniczne.newtrendy.pl/smart](http://techniczne.newtrendy.pl/smart)



**SMART**



### Stabilne wsparcie

Produkty Smart wyposażone są we wspornik, wykonany z wysokiej jakości metalu. W kabinie przyściennej wsporniki zawierają wzmocnione elementy montażowe, dodatkowo stabilizujące rozbudowaną konstrukcję.



### Minimalistyczne profile przyścienne

Model Smart posiada eleganckie, chromowane detale o wykończeniu w połysku. Profile przyścienne, wykonane z metalu, skutecznie mocują produkt do ściany.



### Nowoczesne wzornictwo

Uchwyt kolekcji Smart, wykonany z metalu, charakteryzuje się nowoczesnym designem. Kolorystyka połyskującego chromu sprawia, że produkt doskonale prezentuje się w różnego typu aranżacjach. Uchwyt znajduje się zarówno na zewnętrznej, jak i wewnętrznej stronie szyby. Dzięki temu użytkowanie produktu jest bezpieczne i komfortowe.



### Niezawodny system przesuwny

Produkty kolekcji Smart posiadają jedynie dolny system przesuwny, w górnej części znajduje się mało widoczna prowadnica punktowa. Metal, z którego jest wykonany, zapewnia trwałość i niezawodność.



Widok systemu jezdnego po zdjęciu maskownicy.

# NA WYMIAR

konfiguratorokabin.pl

Produkty tej serii wykonujemy także na indywidualne zamówienie. Stwórz produkt o niestandardowych wymiarach oraz kształcie. Szczegóły oferty znajdują się na stronach **36-41**.

## DOPASUJ WYMIARY



Istnieje możliwość zamówienia wybranego produktu w indywidualnej konfiguracji wymiarowej.

Zastosuj to rozwiązanie w konfiguracji online: [www.konfiguratorokabin.pl](http://www.konfiguratorokabin.pl)

## PERSONALIZUJ KSZTAŁT

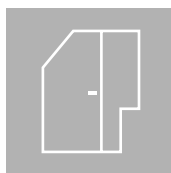

Chcesz maksymalnie zagospodarować przestrzeń łazienki, a jednocześnie stworzyć unikalną aranżację? Nie ograniczaj się do klasycznych rozwiązań i zaprojektuj spersonalizowany produkt. Realizację pozostaw nam!

Więcej informacji znajdziesz na stronie **38 katalogu**.

Zastosuj to rozwiązanie w konfiguracji online: [www.konfiguratorokabin.pl](http://www.konfiguratorokabin.pl)

## WYBIERZ WARIANT SZKŁA



Istnieje możliwość zmiany szkła na inny wzór.

Więcej informacji znajdziesz na stronie **40 katalogu** oraz na [www.konfiguratorokabin.pl](http://www.konfiguratorokabin.pl)

## WIESZAK RELINGOWY

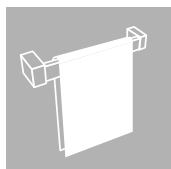

Produkty tej kolekcji mają możliwość montażu wieszaka relingowego w ramach zamówienia na wymiar.

Dostępne opcje konfiguracyjne szczegółowo opisujemy na stronie **44**.

## PROFILE POSZERZAJĄCE

W przypadku, kiedy podane zakresy regulacji drzwi wewnątrz nie odpowiadają potrzebom Klienta, istnieje możliwość zastosowania profilu poszerzającego. **Profil umożliwia uzyskanie całkowitej szerokości drzwi wewnątrz o 1,5 cm większej od szerokości produktu standardowego.**

Profil poszerzający				
Symbol	Wymiar	Opis	Kolor	Cena netto PLN
PP-0012	1,5 cm	po stronie uszczelki magn.	chrom	248

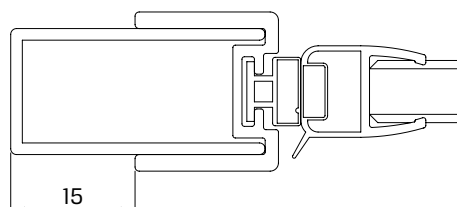

DRZWI WNEKOWE



Informacje techniczne  
techniczne.newtrends.pl/smart



## Wymiary rzeczywiste

Symbol	Wymiar	Drzwi	Cena netto PLN	A	B	W	H
■ EXK-4005	100x200	1	3025	99,5-101,5	47,5	41	200
■ EXK-4006	110x200	1	3094	109,5-111,5	52,5	46	200
■ EXK-4007	120x200	1	3166	119,5-121,5	57,5	51	200
■ EXK-4008	130x200	1	3293	129,5-131,5	62,5	56	200
■ ■ EXK-4009	140x200	1	3376	139,5-141,5	67,5	61	200
■ ■ EXK-4010	150x200	1	3449	149,5-151,5	72,5	66	200
■ ■ EXK-4011	160x200	1	3537	159,5-161,5	77,5	71	200
■ ■ EXK-4012	170x200	1	3612	169,5-171,5	82,5	76	200
■ ■ EXK-4013	180x200	1	3679	179,5-181,5	87,5	81	200

■ Produkt dostępny na zamówienie. Czas realizacji ok. 4 tygodni.

■ NOWOŚĆ

## Profil poszerzający

Symbol	Wymiar	Opis	Kolor	Cena netto PLN
PP-0012	1,5 cm	po stronie uszczelki magn.	chrom	248

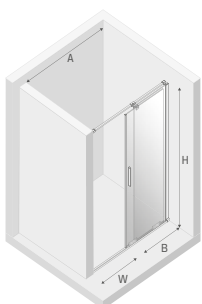

## Wskazówki dot. montażu

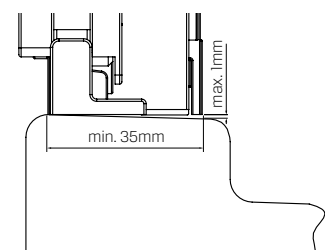

**UWAGA:** Przy montażu produktu na brodziku, szerokość płaszczyzny rantu brodzika musi wynosić minimum 35mm

Produkt dostępny w sprzedaży od kwietnia 2022

brodziki 511-512, 515-525, 527-531

Jak mierzyć 33-34



DRZWI WNEKOWE



Informacje techniczne  
[techniczne.newtrendy.pl/smart](http://techniczne.newtrendy.pl/smart)

Wymiary rzeczywiste

Symbol	Wymiar	Drzwi	Cena netto PLN	A	B	W	H
■ ■ EXK-4014	130x200	2	4225	128,5-131,5	32	49	200
■ ■ EXK-4015	140x200	2	4295	138,5-141,5	34,5	54	200
■ ■ EXK-4016	150x200	2	4370	148,5-151,5	37	59	200
■ ■ EXK-4017	160x200	2	4454	158,5-161,5	39,5	64	200
■ ■ EXK-4018	170x200	2	4529	168,5-171,5	42	69	200
■ ■ EXK-4019	180x200	2	4599	178,5-182,5	44,5	74	200

■ Produkt dostępny na zamówienie. Czas realizacji ok. 4 tygodni.

■ NOWOŚĆ

Wskazówki dot. montażu

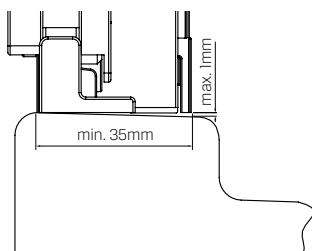

**UWAGA:** Przy montażu produktu na brodziku, szerokość płaszczyzny rantu brodzika musi wynosić minimum 35mm

Produkt dostępny w sprzedaży od kwietnia 2022

▮▮▮▮▮▮ Jak mierzyć 33-34

▮ brodziki 512, 516, 521, 523, 525, 527

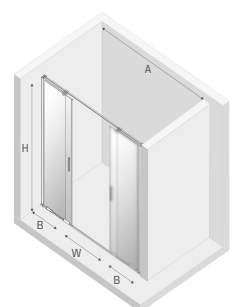

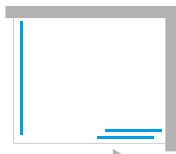

## Wymiary rzeczywiste

do zew. strony profilu/bieżni, wymiary do osi szyby str. 30-32

Symbol	Wymiar	Drzwi	Cena netto PLN	A	B	C	W	H	
■	EXK-4020	100x80x200	1	4126	99,5-101	79-80,5	47,5	41	200
■	EXK-4021	100x90x200	1	4176	99,5-101	89-90,5	47,5	41	200
■	EXK-4022	100x100x200	1	4251	99,5-101	99-100,5	47,5	41	200
■	EXK-4023	100x110x200	1	4322	99,5-101	109-110,5	47,5	41	200
■	EXK-4024	100x120x200	1	4397	99,5-101	119-120,5	47,5	41	200
■	EXK-4025	110x80x200	1	4195	109,5-111	79-80,5	52,5	46	200
■	EXK-4026	110x90x200	1	4245	109,5-111	89-90,5	52,5	46	200
■	EXK-4027	110x100x200	1	4320	109,5-111	99-100,5	52,5	46	200
■	EXK-4028	110x110x200	1	4391	109,5-111	109-110,5	52,5	46	200
■	EXK-4029	110x120x200	1	4465	109,5-111	119-120,5	52,5	46	200
■	EXK-4030	120x80x200	1	4267	119,5-121	79-80,5	57,5	51	200
■	EXK-4031	120x90x200	1	4317	119,5-121	89-90,5	57,5	51	200
■	EXK-4032	120x100x200	1	4392	119,5-121	99-100,5	57,5	51	200
■	EXK-4033	120x110x200	1	4463	119,5-121	109-110,5	57,5	51	200
■	EXK-4034	120x120x200	1	4538	119,5-121	119-120,5	57,5	51	200
■	EXK-4035	130x80x200	1	4365	129,5-131	79-80,5	62,5	56	200
■	EXK-4036	130x90x200	1	4415	129,5-131	89-90,5	62,5	56	200
■	EXK-4037	130x100x200	1	4490	129,5-131	99-100,5	62,5	56	200
■	EXK-4038	130x110x200	1	4560	129,5-131	109-110,5	62,5	56	200
■	EXK-4039	130x120x200	1	4635	129,5-131	119-120,5	62,5	56	200
■	EXK-4040	140x80x200	1	4447	139,5-141	79-80,5	67,5	61	200
■	EXK-4041	140x90x200	1	4497	139,5-141	89-90,5	67,5	61	200
■	EXK-4042	140x100x200	1	4572	139,5-141	99-100,5	67,5	61	200
■	EXK-4043	140x110x200	1	4643	139,5-141	109-110,5	67,5	61	200
■	EXK-4044	140x120x200	1	4718	139,5-141	119-120,5	67,5	61	200
■	EXK-4045	150x80x200	1	4561	149,5-151	79-80,5	72,5	66	200
■	EXK-4046	150x90x200	1	4612	149,5-151	89-90,5	72,5	66	200
■	EXK-4047	150x100x200	1	4687	149,5-151	99-100,5	72,5	66	200
■	EXK-4048	150x110x200	1	4757	149,5-151	109-110,5	72,5	66	200
■	EXK-4049	150x120x200	1	4832	149,5-151	119-120,5	72,5	66	200
■	EXK-4050	160x80x200	1	4631	159,5-161	79-80,5	77,5	71	200
■	EXK-4051	160x90x200	1	4681	159,5-161	89-90,5	77,5	71	200
■	EXK-4052	160x100x200	1	4756	159,5-161	99-100,5	77,5	71	200
■	EXK-4053	160x110x200	1	4827	159,5-161	109-110,5	77,5	71	200
■	EXK-4054	160x120x200	1	4902	159,5-161	119-120,5	77,5	71	200

■ Produkt dostępny na zamówienie. Czas realizacji ok. 4 tygodni.

■ NOWOŚĆ

Produkt dostępny w sprzedaży od kwietnia 2022

UWAGA: Dane w kolumnie Wymiar podane w kolejności drzwi x ścianka boczna x wysokość

UWAGA: Przy montażu produktu na brodziku, szerokość płaszczyzny rantu brodzika musi wynosić minimum 35mm (Rys. str. 161).

 brodziki 511-512, 515-525, 527-531

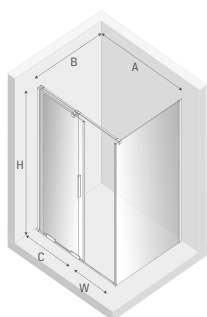
 Jak mierzyć 33-34





KABINY KWADRATOWE I PROSTOKĄTNE

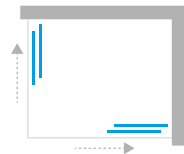

Informacje techniczne  
[techniczne.newtrendy.pl/smart](http://techniczne.newtrendy.pl/smart)

**Wymiary rzeczywiste**

do zew. strony profilu/bieżni, wymiary do osi szyby str. 30-32

Symbol	Wymiar	Drzwi	Cena netto PLN	A	B	C	D	W	H
■ EXK-4055	80x80x200	2	4754	78-79,5	78-79,5	37,5	37,5	43	200
■ EXK-4056	80x90x200	2	4963	78-79,5	88-89,5	37,5	42,5	47	200
■ EXK-4057	80x100x200	2	4950	78-79,5	98-99,5	37,5	47,5	51	200
■ EXK-4058	80x110x200	2	5015	78-79,5	108-109,5	37,5	52,5	55	200
■ EXK-4059	80x120x200	2	5084	78-79,5	118-119,5	37,5	57,5	59	200
■ EXK-4060	90x90x200	2	5171	88-89,5	88-89,5	42,5	42,5	50	200
■ EXK-4061	90x100x200	2	5158	88-89,5	98-99,5	42,5	47,5	54	200
■ EXK-4062	90x110x200	2	5224	88-89,5	108-109,5	42,5	52,5	58	200
■ EXK-4063	90x120x200	2	5291	88-89,5	118-119,5	42,5	57,5	62	200
■ EXK-4064	100x100x200	2	5089	98-99,5	98-99,5	47,5	47,5	57	200
■ EXK-4065	100x110x200	2	5154	98-99,5	108-109,5	47,5	52,5	61	200
■ EXK-4066	100x120x200	2	5223	98-99,5	118-119,5	47,5	57,5	65	200
■ EXK-4067	110x110x200	2	5219	108-109,5	108-109,5	52,5	52,5	64	200
■ EXK-4068	110x120x200	2	5288	108-109,5	118-119,5	52,5	57,5	68	200
■ EXK-4069	120x120x200	2	5355	118-119,5	118-119,5	57,5	57,5	72	200

■ Nowość

Wskazówki dot. montażu

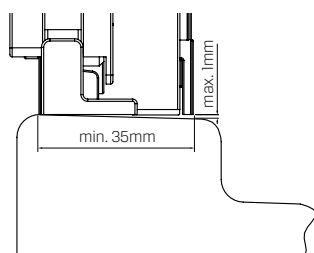

**UWAGA:** Przy montażu produktu na brodziku, szerokość płaszczyzny rantu brodzika musi wynosić minimum 35mm

Produkt dostępny w sprzedaży od kwietnia 2022

**UWAGA:** Dane w kolumnie Wymiar podano w kolejności drzwi L x drzwi P x wysokość

▮▮▮▮▮ Jak mierzyć 33-34

▮ brodziki 511-512, 515-525, 527-531

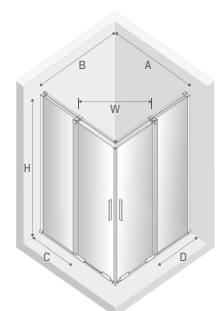

KABINY PRZYŚCIENNE

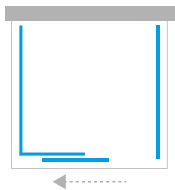

Informacje techniczne  
techniczne.newtrendy.pl/smart



**Wymiary rzeczywiste**

do zew. strony profilu/bieżni, wymiary do osi szyby str. 30-32

Symbol	Wymiar	Drzwi	Cena netto PLN	A	B	C	W	H
■ ■ EXK-4070	100x80x200	1	<b>5288</b>	99,5-101	78-79,5	47,5	41	200
■ ■ EXK-4071	100x90x200	1	<b>5382</b>	99,5-101	88-89,5	47,5	41	200
■ ■ EXK-4072	100x100x200	1	<b>5544</b>	99,5-101	98-99,5	47,5	41	200
■ ■ EXK-4073	110x80x200	1	<b>5353</b>	109,5-111	78-79,5	52,5	46	200
■ ■ EXK-4074	110x90x200	1	<b>5447</b>	109,5-111	88-89,5	52,5	46	200
■ ■ EXK-4075	110x100x200	1	<b>5609</b>	109,5-111	98-99,5	52,5	46	200
■ ■ EXK-4076	120x80x200	1	<b>5422</b>	119,5-121	78-79,5	57,5	51	200
■ ■ EXK-4077	120x90x200	1	<b>5516</b>	119,5-121	88-89,5	57,5	51	200
■ ■ EXK-4078	120x100x200	1	<b>5676</b>	119,5-121	98-99,5	57,5	51	200
■ ■ EXK-4079	130x80x200	1	<b>5514</b>	129,5-131	78-79,5	62,5	56	200
■ ■ EXK-4080	130x90x200	1	<b>5608</b>	129,5-131	88-89,5	62,5	56	200
■ ■ EXK-4081	130x100x200	1	<b>5769</b>	129,5-131	98-99,5	62,5	56	200
■ ■ EXK-4082	140x80x200	1	<b>5592</b>	139,5-141	78-79,5	67,5	61	200
■ ■ EXK-4083	140x90x200	1	<b>5685</b>	139,5-141	88-89,5	67,5	61	200
■ ■ EXK-4084	140x100x200	1	<b>5846</b>	139,5-141	98-99,5	67,5	61	200

■ Produkt dostępny na zamówienie. Czas realizacji ok. 4 tygodni.

■ NOWOŚĆ

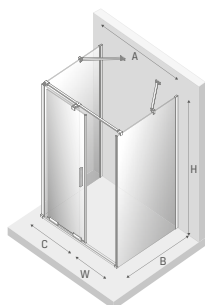

Wskazówki dot. montażu

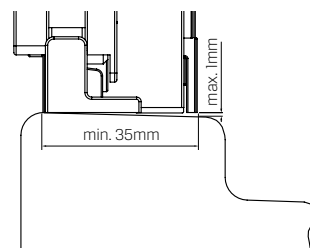

**UWAGA:** Przy montażu produktu na brodziku, szerokość płaszczyzny rantu brodzika musi wynosić minimum 35mm

Produkt dostępny w sprzedaży od kwietnia 2022

**UWAGA:** Dane w kolumnie Wymiar podano w kolejności drzwi x ścianka boczna x wysokość

brodziki 511-512, 515-525, 527-531

Jak mierzyć 33-34



KABINY WALK IN

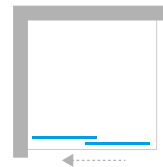

Informacje techniczne  
[techniczne.newtrendy.pl/smart](http://techniczne.newtrendy.pl/smart)

**Wymiary rzeczywiste**  
 do zew. strony profilu/bieżni, wymiary do osi szyby str. 30-32

Symbol	Wymiar	Cena netto PLN	A	B	C	H
■ EXK-4085	80x200	2582	80-81,5	max 120	39,5	200
■ EXK-4086	90x200	2660	90-91,5	max 120	44,5	200
■ EXK-4087	100x200	2739	100-101,5	max 120	49,5	200
■ EXK-4088	110x200	2809	110-111,5	max 120	54,5	200
■ EXK-4089	120x200	2876	120-121,5	max 120	59,5	200
■ EXK-4090	130x200	2991	130-131,5	max 120	64,5	200
■ ■ EXK-4091	140x200	3058	140-141,5	max 120	69,5	200
■ ■ EXK-4092	150x200	3135	150-151,5	max 120	74,5	200
■ ■ EXK-4093	160x200	3205	160-161,5	max 120	79,5	200

■ Produkt dostępny na zamówienie. Czas realizacji ok. 4 tygodni.

■ NOWOŚĆ

Wskazówki dot. montażu

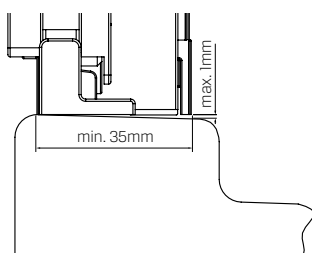

**UWAGA:** Przy montażu produktu na brodziku, szerokość płaszczyzny rantu brodzika musi wynosić minimum 35mm

Produkt dostępny w sprzedaży od kwietnia 2022

▮ Jak mierzyć 33-34

▮ brodziki 511-512, 515-525, 527-531

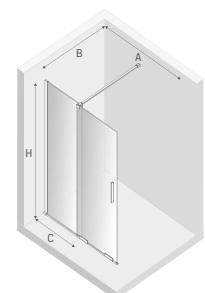



### **SMART BLACK**

Kolekcja kabin, drzwi prysznicowych i parawanów w modnej, czarnej kolorystyce. Produkty charakteryzują się minimalistycznymi detalami i dużymi taflami szkła. Takie wyraziste, a zarazem ponadczasowe połączenie sprawia, że kolekcja na przestrzeni lat nie straci na swoim eleganckim stylu. Wszystkie modele posiadają dolny system przesuwny drzwi, natomiast w ich górnej części znajduje się punktowy stabilizator. Element zapewnia płynne otwieranie i zamykanie kabiny.



**SMART BLACK**

**NOWOŚĆ**

Informacje techniczne  
[techniczne.newtrendy.pl/smart](https://www.newtrendy.pl/smart)



**SMART  
BLACK / LIGHT GOLD**



### **SMART LIGHT GOLD**

Złoty kolor, jeden z wiodących trendów w aranżacji wnętrz, zagościł w kolekcji Smart Light Gold. Jej wyróżnikiem są złote detale, o wykończeniu w delikatnym połysku. Wszystkie modele posiadają dolny system przesuwny drzwi, natomiast w ich górnej części znajduje się punktowy stabilizator. Element zapewnia płynne otwieranie i zamykanie kabiny.



**SMART LIGHT GOLD**

**NOWOŚĆ**

Informacje techniczne  
[technicznie.newtrendy.pl/smart](http://technicznie.newtrendy.pl/smart)



**SMART  
BLACK / LIGHT GOLD**

## SMART BLACK



### Stabilne wsparcie

Produkty Smart Black i Smart Light Gold wyposażone są we wspornik, wykonany z metalu. W kabinie przyściennej detal dodatkowo zawiera metalowe elementy montażowe.



### Minimalistyczne profile przyścienne

Produkty posiadają eleganckie detale o matowym wykończeniu w Smart Black oraz lekko połyskującym w Smart Light Gold. Profile przyścienne, wykonane z metalu, skutecznie mocują produkt do ściany.



### Nowoczesne wzornictwo

Uchwyt wykonany z metalu, charakteryzuje się minimalistycznym designem. Element znajduje się zarówno na zewnętrznej, jak i wewnętrznej stronie szyby. Dzięki temu użytkowanie produktu jest bezpieczne i komfortowe.



### Niezawodny system przesuwny

Kabiny tych kolekcji posiadają jedynie dolny system przesuwny, w górnej części znajduje się mało widoczna prowadnica punktowa. Wysokiej jakości metal, z którego jest wykonany, zapewnia trwałość i niezawodność.

## SMART LIGHT GOLD





# NA WYMIAR

konfiguratorokabin.pl

Produkty tej serii wykonujemy także na indywidualne zamówienie. Stwórz produkt o niestandardowych wymiarach oraz kształcie. Szczegóły oferty znajdują się na stronach **36-41**.

## DOPASUJ WYMIARY



Istnieje możliwość zamówienia wybranego produktu w indywidualnej konfiguracji wymiarowej.

Zastosuj to rozwiązanie w konfiguracji online: [www.konfiguratorokabin.pl](http://www.konfiguratorokabin.pl)

## PERSONALIZUJ KSZTAŁT

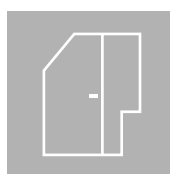

Chcesz maksymalnie zagospodarować przestrzeń łazienki, a jednocześnie stworzyć unikalną aranżację? Nie ograniczaj się do klasycznych rozwiązań i zaprojektuj spersonalizowany produkt. Realizację pozostaw nam!

Więcej informacji znajdziesz na stronie **38 katalogu**.

Zastosuj to rozwiązanie w konfiguracji online: [www.konfiguratorokabin.pl](http://www.konfiguratorokabin.pl)

## WYBIERZ WARIANT SZKŁA



Istnieje możliwość zmiany szkła na inny wzór.

Więcej informacji znajdziesz na stronie **40 katalogu** oraz na [www.konfiguratorokabin.pl](http://www.konfiguratorokabin.pl)

## WIESZAK RELINGOWY

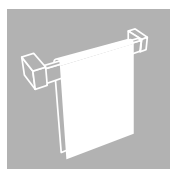

Produkty tej kolekcji mają możliwość montażu wieszaka relingowego w ramach zamówienia na wymiar.

Dostępne opcje konfiguracyjne szczegółowo opisujemy na stronie **44**.

## PROFILE POSZERZAJĄCE

W przypadku, kiedy podane zakresy regulacji drzwi wnekowych nie odpowiadają potrzebom Klienta, istnieje możliwość zastosowania profilu poszerzającego. **Profil umożliwia uzyskanie całkowitej szerokości drzwi wnekowych o 1,5 cm większej od szerokości produktu standardowego.**

Profil poszerzający				
Symbol	Wymiar	Opis	Kolor	Cena netto PLN
PP-0015	1,5 cm	po stronie uszczelki magn.	czarny	<b>365</b>

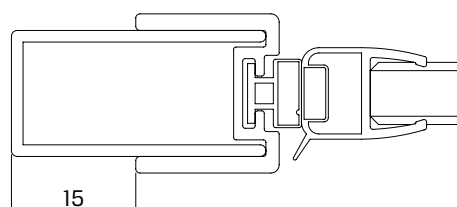

DRZWI WNEKOWE

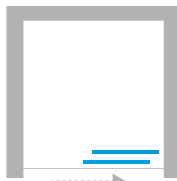

Informacje techniczne  
techniczne.newtrendy.pl/smart



Wymiary rzeczywiste

BLACK		LIGHT GOLD		Drzwi	Wymiar	A	B	W	H
Symbol	Cena netto PLN	Symbol	Cena netto PLN						
■ EKK-4109	3198	■ EKK-4213	3425	1	100x200	99,5-101,5	47,5	41	200
■ EKK-4110	3271	■ EKK-4214	3495	1	110x200	109,5-111,5	52,5	46	200
■ EKK-4111	3347	■ EKK-4215	3566	1	120x200	119,5-121,5	57,5	51	200
■ EKK-4112	3482	■ EKK-4216	3741	1	130x200	129,5-131,5	62,5	56	200
■ EKK-4113	3568	■ EKK-4217	3823	1	140x200	139,5-141,5	67,5	61	200
■ EKK-4114	3645	■ EKK-4218	3897	1	150x200	149,5-151,5	72,5	66	200
■ EKK-4115	3740	■ EKK-4219	3987	1	160x200	159,5-161,5	77,5	71	200
■ EKK-4116	3819	■ EKK-4220	4062	1	170x200	169,5-171,5	82,5	76	200
■ EKK-4117	3889	■ EKK-4221	4128	1	180x200	179,5-181,5	87,5	81	200

■ Produkt dostępny na zamówienie. Czas realizacji ok. 4 tygodni.

■ NOWOŚĆ

## Profil poszerzający

Symbol	Wymiar	Opis	Kolor	Cena netto PLN
PP-0015	1,5 cm	po stronie uszczelki magn.	czarny	365

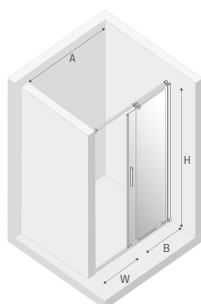

## Wskazówki dot. montażu

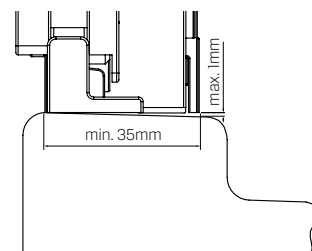

**UWAGA:** Przy montażu produktu na brodziku, szerokość płaszczyzny rantu brodzika musi wynosić minimum 35mm

Produkt dostępny w sprzedaży od kwietnia 2022

brodziki 511, 512, 516, 518-527

Jak mierzyć 33-34

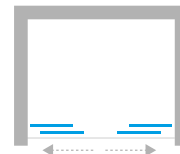

DRZWI WNEKOWE

Informacje techniczne  
techniczne.newtrendy.pl/smart

Wymiary rzeczywiste

BLACK		LIGHT GOLD		Wymiar	Drzwi	A	B	W	H
Symbol	Cena netto PLN	Symbol	Cena netto PLN						
■ ■ EXK-4118	4476	■ ■ EXK-4222	4861	130x200	2	128,5-131,5	32	49	200
■ ■ EXK-4119	4549	■ ■ EXK-4223	4931	140x200	2	138,5-141,5	34,5	54	200
■ ■ EXK-4120	4628	■ ■ EXK-4224	5004	150x200	2	148,5-151,5	37	59	200
■ ■ EXK-4121	4718	■ ■ EXK-4225	5091	160x200	2	158,5-161,5	39,5	64	200
■ ■ EXK-4122	4796	■ ■ EXK-4226	5166	170x200	2	168,5-171,5	42	69	200
■ ■ EXK-4123	4870	■ ■ EXK-4227	5236	180x200	2	178,5-182,5	44,5	74	200

■ Produkt dostępny na zamówienie. Czas realizacji ok. 4 tygodni.

■ NOWOŚĆ

Wskazówki dot. montażu

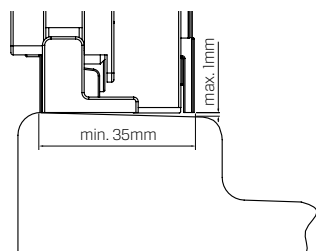

**UWAGA:** Przy montażu produktu na brodziku, szerokość płaszczyzny rantu brodzika musi wynosić minimum 35mm

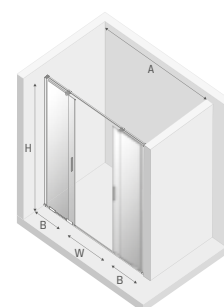

Produkt dostępny w sprzedaży od kwietnia 2022

▮▮▮▮▮ Jak mierzyć 33-34

▮ brodziki 512, 516, 519, 521, 523, 525



## Wymiary rzeczywiste

do zew. strony profilu/bieżni, wymiary do osi szyby str. 30-32

BLACK		LIGHT GOLD		Wymiar	Drzwi	A	B	C	W	H
Symbol	Cena netto PLN	Symbol	Cena netto PLN							
■ EXK-4124	4361	■ EXK-4228	4518	100x80x200	1	99,5-101	79-80,5	47,5	41	200
■ EXK-4125	4415	■ EXK-4229	4568	100x90x200	1	99,5-101	89-90,5	47,5	41	200
■ EXK-4126	4494	■ EXK-4230	4643	100x100x200	1	99,5-101	99-100,5	47,5	41	200
■ EXK-4127	4569	■ EXK-4231	4713	100x110x200	1	99,5-101	109-110,5	47,5	41	200
■ EXK-4128	4648	■ EXK-4232	4788	100x120x200	1	99,5-101	119-120,5	47,5	41	200
■ EXK-4129	4435	■ EXK-4233	4587	110x80x200	1	109,5-111	79-80,5	52,5	46	200
■ EXK-4130	4488	■ EXK-4234	4637	110x90x200	1	109,5-111	89-90,5	52,5	46	200
■ EXK-4131	4567	■ EXK-4235	4712	110x100x200	1	109,5-111	99-100,5	52,5	46	200
■ EXK-4132	4642	■ EXK-4236	4783	110x110x200	1	109,5-111	109-110,5	52,5	46	200
■ EXK-4133	4721	■ EXK-4237	4858	110x120x200	1	109,5-111	119-120,5	52,5	46	200
■ EXK-4134	4511	■ EXK-4238	4659	120x80x200	1	119,5-121	79-80,5	57,5	51	200
■ EXK-4135	4564	■ EXK-4239	4709	120x90x200	1	119,5-121	89-90,5	57,5	51	200
■ EXK-4136	4643	■ EXK-4240	4784	120x100x200	1	119,5-121	99-100,5	57,5	51	200
■ EXK-4137	4718	■ EXK-4241	4855	120x110x200	1	119,5-121	109-110,5	57,5	51	200
■ EXK-4138	4797	■ EXK-4242	4929	120x120x200	1	119,5-121	119-120,5	57,5	51	200
■ EXK-4139	4615	■ EXK-4243	4774	130x80x200	1	129,5-131	79-80,5	62,5	56	200
■ EXK-4140	4667	■ EXK-4244	4825	130x90x200	1	129,5-131	89-90,5	62,5	56	200
■ EXK-4141	4747	■ EXK-4245	4900	130x100x200	1	129,5-131	99-100,5	62,5	56	200
■ EXK-4142	4821	■ EXK-4246	4970	130x110x200	1	129,5-131	109-110,5	62,5	56	200
■ EXK-4143	4901	■ EXK-4247	5045	130x120x200	1	129,5-131	119-120,5	62,5	56	200
■ EXK-4144	4702	■ EXK-4248	4857	140x80x200	1	139,5-141	79-80,5	67,5	61	200
■ EXK-4145	4754	■ EXK-4249	4907	140x90x200	1	139,5-141	89-90,5	67,5	61	200
■ EXK-4146	4833	■ EXK-4250	4982	140x100x200	1	139,5-141	99-100,5	67,5	61	200
■ EXK-4147	4908	■ EXK-4251	5053	140x110x200	1	139,5-141	109-110,5	67,5	61	200
■ EXK-4148	4987	■ EXK-4252	5127	140x120x200	1	139,5-141	119-120,5	67,5	61	200
■ EXK-4149	4822	■ EXK-4253	5002	150x80x200	1	149,5-151	79-80,5	72,5	66	200
■ EXK-4150	4875	■ EXK-4254	5053	150x90x200	1	149,5-151	89-90,5	72,5	66	200
■ EXK-4151	4954	■ EXK-4255	5127	150x100x200	1	149,5-151	99-100,5	72,5	66	200
■ EXK-4152	5029	■ EXK-4256	5198	150x110x200	1	149,5-151	109-110,5	72,5	66	200
■ EXK-4153	5108	■ EXK-4257	5273	150x120x200	1	149,5-151	119-120,5	72,5	66	200
■ EXK-4154	4896	■ EXK-4258	5072	160x80x200	1	159,5-161	79-80,5	77,5	71	200
■ EXK-4155	4949	■ EXK-4259	5122	160x90x200	1	159,5-161	89-90,5	77,5	71	200
■ EXK-4156	5028	■ EXK-4260	5197	160x100x200	1	159,5-161	99-100,5	77,5	71	200
■ EXK-4157	5103	■ EXK-4261	5268	160x110x200	1	159,5-161	109-110,5	77,5	71	200
■ EXK-4158	5182	■ EXK-4262	5343	160x120x200	1	159,5-161	119-120,5	77,5	71	200

■ Produkt dostępny na zamówienie. Czas realizacji ok. 4 tygodni.

■ NOWOŚĆ

Produkt dostępny w sprzedaży od kwietnia 2022

UWAGA: Dane w kolumnie Wymiar podano w kolejności drzwi x ścianka boczna x wysokość

UWAGA: Przy montażu produktu na brodziku, szerokość płaszczyzny rantu brodzika musi wynosić minimum 35mm (Rys. str. 173).

brodziki 511-512, 515-525, 527-531

Jak mierzyć 33-34

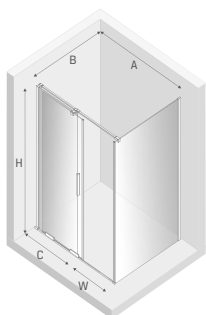

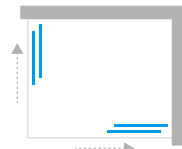

KABINY KWADRATOWE I PROSTOKĄTNE

Informacje techniczne  
techniczne.newtrendy.pl/smart

### Wymiary rzeczywiste

do zew. strony profilu/bieżni, wymiary do osi szyby str. 30-32

BLACK		LIGHT GOLD		Wymiar	Drzwi	A	B	C	D	W	H
Symbol	Cena netto PLN	Symbol	Cena netto PLN								
■ EXK-4159	5043	■ EXK-4263	5698	80x80x200	2	78-79,5	78-79,5	37,5	37,5	43	200
■ EXK-4160	5264	■ EXK-4264	5919	80x90x200	2	78-79,5	88-89,5	37,5	42,5	47	200
■ EXK-4161	5249	■ EXK-4265	5934	80x100x200	2	78-79,5	98-99,5	37,5	47,5	51	200
■ EXK-4162	5319	■ EXK-4266	6004	80x110x200	2	78-79,5	108-109,5	37,5	52,5	55	200
■ EXK-4163	5391	■ EXK-4267	6075	80x120x200	2	78-79,5	118-119,5	37,5	57,5	59	200
■ EXK-4164	5485	■ EXK-4268	6140	90x90x200	2	88-89,5	88-89,5	42,5	42,5	50	200
■ EXK-4165	5471	■ EXK-4269	6156	90x100x200	2	88-89,5	98-99,5	42,5	47,5	54	200
■ EXK-4166	5540	■ EXK-4270	6225	90x110x200	2	88-89,5	108-109,5	42,5	52,5	58	200
■ EXK-4167	5612	■ EXK-4271	6297	90x120x200	2	88-89,5	118-119,5	42,5	57,5	62	200
■ EXK-4168	5397	■ EXK-4272	6082	100x100x200	2	98-99,5	98-99,5	47,5	47,5	57	200
■ EXK-4169	5467	■ EXK-4273	6151	100x110x200	2	98-99,5	108-109,5	47,5	52,5	61	200
■ EXK-4170	5538	■ EXK-4274	6223	100x120x200	2	98-99,5	118-119,5	47,5	57,5	65	200
■ EXK-4171	5536	■ EXK-4275	6221	110x110x200	2	108-109,5	108-109,5	52,5	52,5	64	200
■ EXK-4172	5608	■ EXK-4276	6293	110x120x200	2	108-109,5	118-119,5	52,5	57,5	68	200
■ EXK-4173	5680	■ EXK-4277	6364	120x120x200	2	118-119,5	118-119,5	57,5	57,5	72	200

■ NOWOŚĆ

### Wskazówki dot. montażu

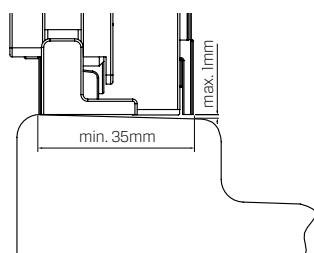

**UWAGA:** Przy montażu produktu na brodziku, szerokość płaszczyzny rantu brodzika musi wynosić minimum 35mm

Produkt dostępny w sprzedaży od kwietnia 2022

**UWAGA:** Dane w kolumnie Wymiar podano w kolejności drzwi L x drzwi P x wysokość

Jak mierzyć 33-34

brodziki 511-512, 515-525, 527-531

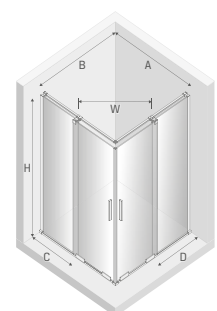

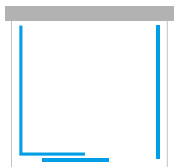

## Wymiary rzeczywiste

do zew. strony profilu/bieżni, wymiary do osi szyby str. 30-32

BLACK		LIGHT GOLD		Wymiar	Drzwi	A	B	C	W	H
Symbol	Cena netto PLN	Symbol	Cena netto PLN							
■ EXK-4174	5609	■ EXK-4278	6142	100x80x200	1	99,5-101	78-79,5	47,5	41	200
■ EXK-4175	5708	■ EXK-4279	6241	100x90x200	1	99,5-101	88-89,5	47,5	41	200
■ EXK-4176	5880	■ EXK-4280	6413	100x100x200	1	99,5-101	98-99,5	47,5	41	200
■ EXK-4177	5678	■ EXK-4281	6211	110x80x200	1	109,5-111	78-79,5	52,5	46	200
■ EXK-4178	5778	■ EXK-4282	6311	110x90x200	1	109,5-111	88-89,5	52,5	46	200
■ EXK-4179	5949	■ EXK-4283	6481	110x100x200	1	109,5-111	98-99,5	52,5	46	200
■ EXK-4180	5750	■ EXK-4284	6283	120x80x200	1	119,5-121	78-79,5	57,5	51	200
■ EXK-4181	5850	■ EXK-4285	6383	120x90x200	1	119,5-121	88-89,5	57,5	51	200
■ EXK-4182	6021	■ EXK-4286	6554	120x100x200	1	119,5-121	98-99,5	57,5	51	200
■ EXK-4183	5848	■ EXK-4287	6399	130x80x200	1	129,5-131	78-79,5	62,5	56	200
■ EXK-4184	5948	■ EXK-4288	6498	130x90x200	1	129,5-131	88-89,5	62,5	56	200
■ EXK-4185	6118	■ EXK-4289	6669	130x100x200	1	129,5-131	98-99,5	62,5	56	200
■ EXK-4186	5930	■ EXK-4290	6481	140x80x200	1	139,5-141	78-79,5	67,5	61	200
■ EXK-4187	6031	■ EXK-4291	6581	140x90x200	1	139,5-141	88-89,5	67,5	61	200
■ EXK-4188	6201	■ EXK-4292	6751	140x100x200	1	139,5-141	98-99,5	67,5	61	200

■ Produkt dostępny na zamówienie. Czas realizacji ok. 4 tygodni.

■ NOWOŚĆ

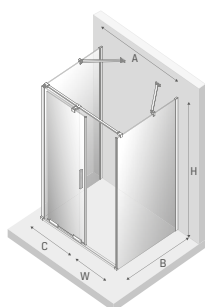

## Wskazówki dot. montażu

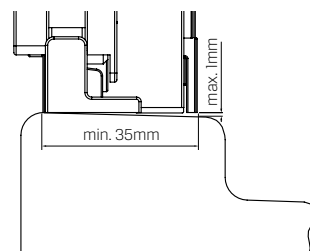

**UWAGA:** Przy montażu produktu na brodziku, szerokość płaszczyzny rantu brodzika musi wynosić minimum 35mm

Produkt dostępny w sprzedaży od kwietnia 2022

**UWAGA:** Dane w kolumnie Wymiar podano w kolejności drzwi x ścianka boczna x wysokość

brodziki 511-512, 515-525, 527-531

Jak mierzyć 33-34

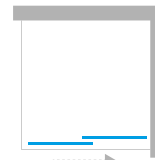

KABINY WALK IN



Informacje techniczne  
[techniczne.newtrendy.pl/smart](http://techniczne.newtrendy.pl/smart)

**Wymiary rzeczywiste**  
 do zew. strony profilu/bieżni, wymiary do osi szyby str. 30-32

BLACK		LIGHT GOLD		Wymiar	A	B	C	H
Symbol	Cena netto PLN	Symbol	Cena netto PLN					
■ EKK-4189	2730	■ EKK-4293	2921	80x200	80-81,5	max 120	39,5	200
■ EKK-4190	2812	■ EKK-4294	2999	90x200	90-91,5	max 120	44,5	200
■ EKK-4191	2896	■ EKK-4295	3078	100x200	100-101,5	max 120	49,5	200
■ EKK-4192	2969	■ EKK-4296	3148	110x200	110-111,5	max 120	54,5	200
■ EKK-4193	3041	■ EKK-4297	3215	120x200	120-121,5	max 120	59,5	200
■ EKK-4194	3162	■ EKK-4298	3332	130x200	130-131,5	max 120	64,5	200
■ EKK-4195	3232	■ EKK-4299	3398	140x200	140-141,5	max 120	69,5	200
■ EKK-4196	3315	■ EKK-4300	3476	150x200	150-151,5	max 120	74,5	200
■ EKK-4197	3388	■ EKK-4301	3546	160x200	160-161,5	max 120	79,5	200

■ Produkt dostępny na zamówienie. Czas realizacji ok. 4 tygodni.

■ NOWOŚĆ

Wskazówki dot. montażu

**UWAGA:** Przy montażu produktu na brodziku, szerokość płaszczyzny rantu brodzika musi wynosić minimum 35mm

Produkt dostępny w sprzedaży od kwietnia 2022

▮ Jak mierzyć 33-34    ▮ brodziki 511-512, 515-525, 527-531

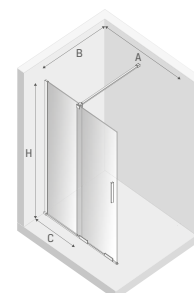

**SOFTI**

Kolekcja nowoczesnych kabin oraz drzwi prysznicowych, które przyciągają wzrok eleganckimi detalami w kolorze chromu. Ich połyskujące wykończenie jest doskonałą ozdobą każdej łazienki. Kolekcja wyróżnia się systemem samodomykającym „soft close”. Mechanizm spowalnia przesuwanie drzwi w ostatniej fazie ich otwierania i zamykania. Zastosowanie takiego rozwiązania niweluje gwałtowne uderzanie drzwiami o ściany boczne.





**SOFTI**

**NOWOŚĆ**

Informacje techniczne  
[techniczne.newtrendy.pl/softi](https://www.newtrendy.pl/softi)





## System samodomykający drzwi typu „soft close”

Znakiem rozpoznawczym kolekcji Softi jest nowoczesna technologia, która posiada samodomykający się system przesuwny „soft close”.



## Technologia i nowoczesny design

Mechanizm „soft close” spowalnia przesuwanie drzwi w ostatniej fazie ich otwierania i zamykania.



## Bezpieczne użytkowanie

Zastosowanie rozwiązania, spowalniającego drzwi niweluje gwałtowne uderzenie nimi o ściany boczne. System wykonany jest z wysokiej jakości metalu oraz tworzyw sztucznych.



## Trwałość na lata

Profil przyścienny, wykonany z metalu, doskonale stabilizuje duże tafle szkła. Jednocześnie zachowuje nowoczesny, loftowy charakter, który sprawdzi się w nowoczesnych aranżacjach.



## Nowoczesne wzornictwo

Detale kolekcji Softi, wykonane z metalu, charakteryzują się minimalistycznym designem. Chromowane wykończenie sprawia, że doskonale prezentują się w loftowych aranżacjach.



## Komfort i wysoka jakość

W kolekcji zastosowano rozwiązanie, umożliwiające bezpieczne wypięcie drzwi. Wyposażenie kabin w tego typu system ułatwia ich montaż oraz pielęgnację.

# NA WYMIAR

konfiguratorokabin.pl

Produkty tej serii wykonujemy także na indywidualne zamówienie. Stwórz produkt o niestandardowych wymiarach oraz kształcie. Szczegóły oferty znajdują się na stronach **36-41**.

## DOPASUJ WYMIARY



Istnieje możliwość zamówienia wybranego produktu w indywidualnej konfiguracji wymiarowej.

Zastosuj to rozwiązanie w konfiguracji online: [www.konfiguratorokabin.pl](http://www.konfiguratorokabin.pl)

## PERSONALIZUJ KSZTAŁT

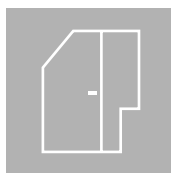

Chcesz maksymalnie zagospodarować przestrzeń łazienki, a jednocześnie stworzyć unikalną aranżację? Nie ograniczaj się do klasycznych rozwiązań i zaprojektuj spersonalizowany produkt. Realizację pozostaw nam!

Więcej informacji znajdziesz na stronie **38 katalogu**.

Zastosuj to rozwiązanie w konfiguracji online: [www.konfiguratorokabin.pl](http://www.konfiguratorokabin.pl)

## WYBIERZ WARIANT SZKŁA



Istnieje możliwość zmiany szkła na inny wzór.

Więcej informacji znajdziesz na stronie **40 katalogu** oraz na [www.konfiguratorokabin.pl](http://www.konfiguratorokabin.pl)

## WIESZAK RELINGOWY

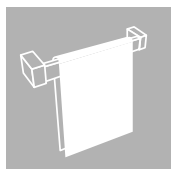

Produkty tej kolekcji mają możliwość montażu wieszaka relingowego w ramach zamówienia na wymiar.

Dostępne opcje konfiguracyjne szczegółowo opisujemy na stronie **44**.

\* W kolekcji SOFTI nie jest możliwy montaż relingu jako uchwytu na drzwiach.

## PROFILE POSZERZAJĄCE

W przypadku, kiedy podane zakresy regulacji drzwi wnękowych nie odpowiadają potrzebom Klienta, istnieje możliwość zastosowania profilu poszerzającego. **Profil umożliwia uzyskanie całkowitej szerokości drzwi wnękowych o 1,5 cm większej od szerokości produktu standardowego.**

Profil poszerzający				
Symbol	Wymiar	Opis	Kolor	Cena netto PLN
PP-0012	1,5 cm	po stronie uszczelki magn.	chrom	265

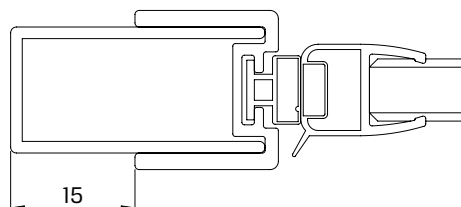

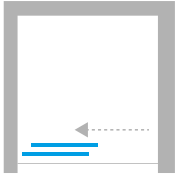

## Wymiary rzeczywiste

Symbol	Wymiar	Drzwi	Cena netto PLN	A	B	W	H
■ EXK-3895	100x200	1	2939	99-101	46	43	200
■ EXK-3896	110x200	1	3020	109-111	51	48	200
■ EXK-3897	120x200	1	3097	119-121	56	53	200
■ EXK-3898	130x200	1	3201	129-131	61	58	200
■ EXK-3899	140x200	1	3290	139-141	66	63	200
■ EXK-3900	150x200	1	3357	149-151	71	68	200
■ EXK-3901	160x200	1	3496	159-161	76	73	200
■ EXK-3902	170x200	1	3570	169-171	81	78	200
■ EXK-3903	180x200	1	3649	179-181	86	83	200

■ Produkt dostępny na zamówienie. Czas realizacji ok. 4 tygodni.

■ NOWOŚĆ

## Profil poszerzający

Symbol	Wymiar	Opis	Kolor	Cena netto PLN
PP-0012	1,5 cm	po stronie uszczelki magn.	chrom	248

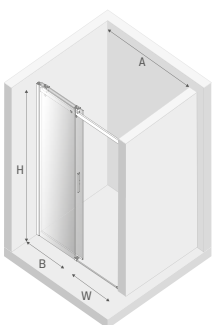



Wymiary rzeczywiste

Symbol	Wymiar	Drzwi	Cena netto PLN	A	B	W	H
■ ■ EXK-3904	130x200	2	<b>3771</b>	128-131	29	53	200
■ ■ EXK-3905	140x200	2	<b>3845</b>	138-141	31,5	58	200
■ ■ EXK-3906	150x200	2	<b>3960</b>	148-151	34	63	200
■ ■ EXK-3907	160x200	2	<b>4049</b>	158-161	36,5	68	200
■ ■ EXK-3908	170x200	2	<b>4128</b>	168-171	39	73	200
■ ■ EXK-3909	180x200	2	<b>4202</b>	178-181	41,5	78	200

■ Produkt dostępny na zamówienie. Czas realizacji ok. 4 tygodni.

■ NOWOŚĆ

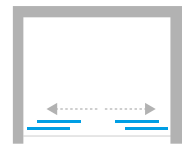

Informacje techniczne  
[techniczne.newtrendy.pl/softi](https://www.newtrendy.pl/softi)

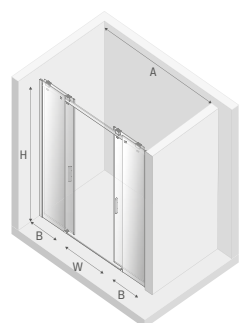

Produkt dostępny w sprzedaży od kwietnia 2022

Jak mierzyć 33-34

brodziki 512, 516, 519, 521, 523, 525, 527

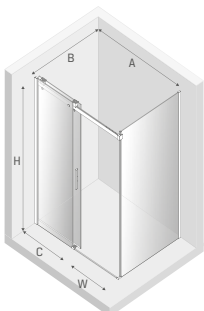
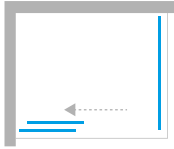

**Wymiary rzeczywiste**  
do zew. strony profilu, wymiary do osi szyby str. 30-32

Symbol	Wymiar	Drzwi	Cena netto PLN	A	B	C	W	H
■ EXK-3910	100x80x200	1	4038	98,5-100	78,6-80,1	46	44	200
■ EXK-3911	100x90x200	1	4123	98,5-100	88,6-90,1	46	44	200
■ EXK-3912	100x100x200	1	4192	98,5-100	98,6-100,1	46	44	200
■ EXK-3913	100x110x200	1	4246	98,5-100	108,6-110,1	46	44	200
■ EXK-3914	100x120x200	1	4325	98,5-100	118,6-120,1	46	44	200
■ EXK-3915	110x80x200	1	4118	108,5-110	78,6-80,1	51	49	200
■ EXK-3916	110x90x200	1	4203	108,5-110	88,6-90,1	51	49	200
■ EXK-3917	110x100x200	1	4273	108,5-110	98,6-100,1	51	49	200
■ EXK-3918	110x110x200	1	4325	108,5-110	108,6-110,1	51	49	200
■ EXK-3919	110x120x200	1	4404	108,5-110	118,6-120,1	51	49	200
■ EXK-3920	120x80x200	1	4195	118,5-120	78,6-80,1	56	54	200
■ EXK-3921	120x90x200	1	4280	118,5-120	88,6-90,1	56	54	200
■ EXK-3922	120x100x200	1	4350	118,5-120	98,6-100,1	56	54	200
■ EXK-3923	120x110x200	1	4403	118,5-120	108,6-110,1	56	54	200
■ EXK-3924	120x120x200	1	4481	118,5-120	118,6-120,1	56	54	200
■ EXK-3925	130x80x200	1	4298	128,5-130	78,6-80,1	61	59	200
■ EXK-3926	130x90x200	1	4383	128,5-130	88,6-90,1	61	59	200
■ EXK-3927	130x100x200	1	4452	128,5-130	98,6-100,1	61	59	200
■ EXK-3928	130x110x200	1	4506	128,5-130	108,6-110,1	61	59	200
■ EXK-3929	130x120x200	1	4584	128,5-130	118,6-120,1	61	59	200
■ EXK-3930	140x80x200	1	4388	138,5-140	78,6-80,1	66	64	200
■ EXK-3931	140x90x200	1	4472	138,5-140	88,6-90,1	66	64	200
■ EXK-3932	140x100x200	1	4542	138,5-140	98,6-100,1	66	64	200
■ EXK-3933	140x110x200	1	4595	138,5-140	108,6-110,1	66	64	200
■ EXK-3934	140x120x200	1	4674	138,5-140	118,6-120,1	66	64	200

■ Produkt dostępny na zamówienie. Czas realizacji ok. 4 tygodni.

■ NOWOŚĆ

Produkt dostępny w sprzedaży od kwietnia 2022

UWAGA: Dane w kolumnie Wymiar podano w kolejności drzwi x ścianka boczna x wysokość



## Wymiary rzeczywiste

do zew. strony profilu, wymiary do osi szyby str. 30-32

Symbol	Wymiar	Drzwi	Cena netto PLN	A	B	C	W	H
■ ■ EXK-3935	100x80x200	1	5646	98-99	78,8-79,8	46	43	200
■ ■ EXK-3936	100x90x200	1	5782	98-99	88,8-89,8	46	43	200
■ ■ EXK-3937	100x100x200	1	5932	98-99	98,8-99,8	46	43	200
■ ■ EXK-3938	110x80x200	1	5726	108-109	78,8-79,8	51	48	200
■ ■ EXK-3939	110x90x200	1	5863	108-109	88,8-89,8	51	48	200
■ ■ EXK-3940	110x100x200	1	6012	108-109	98,8-99,8	51	48	200
■ ■ EXK-3941	120x80x200	1	5803	118-119	78,8-79,8	56	53	200
■ ■ EXK-3942	120x90x200	1	5940	118-119	88,8-89,8	56	53	200
■ ■ EXK-3943	120x100x200	1	6089	118-119	98,8-99,8	56	53	200
■ ■ EXK-3944	130x80x200	1	5874	128-129	78,8-79,8	61	58	200
■ ■ EXK-3945	130x90x200	1	6042	128-129	88,8-89,8	61	58	200
■ ■ EXK-3946	130x100x200	1	6192	128-129	98,8-99,8	61	58	200
■ ■ EXK-3947	140x80x200	1	5995	138-139	78,8-79,8	66	63	200
■ ■ EXK-3948	140x90x200	1	6132	138-139	88,8-89,8	66	63	200
■ ■ EXK-3949	140x100x200	1	6281	138-139	98,8-99,8	66	63	200

■ Produkt dostępny na zamówienie. Czas realizacji ok. 4 tygodni.

■ NOWOŚĆ

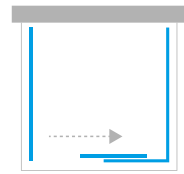

Informacje techniczne  
techniczne.newtrendy.pl/softi

KABINY PRZYŚCIENNE

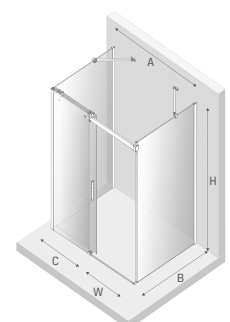

Produkt dostępny w sprzedaży od kwietnia 2022

UWAGA: Dane w kolumnie Wymiar podano w kolejności drzwi x ścianka boczna x wysokość

▣▣▣▣▣ Jak mierzyć 33-34

▣ brodziki 511-512, 515-525, 527-531



### **SOFTI BLACK**

Kolekcja nowoczesnych kabin, drzwi prysznicowych oraz parawanów, które posiadają czarne detale o matowym wykończeniu. SOFTI BLACK wyróżnia się systemem samodomykającym „soft close”. Mechanizm spowalnia przesuwanie drzwi w ostatniej fazie ich otwierania i zamykania. Zastosowanie takiego rozwiązania niweluje gwałtowne uderzenie drzwiami o ściany boczne.





**SOFTI BLACK**

**NOWOŚĆ**

Informacje techniczne  
[techniczne.newtrendy.pl/softi](https://www.newtrendy.pl/softi)



SOFTI BLACK



### System samodomykający drzwi typu „soft close”

Znakiem rozpoznawczym kolekcji Softi Black jest nowoczesna technologia, która posiada samodomykający się system przesuwny „soft close”.



### Technologia i nowoczesny design

Mechanizm „soft close” spowalnia przesuwanie drzwi w ostatniej fazie ich otwierania i zamykania.



### Bezpieczne użytkowanie

Zastosowanie rozwiązania, spowalniającego drzwi niweluje gwałtowne uderzenie nimi o ściany boczne. System wykonany jest z wysokiej jakości metalu oraz tworzyw sztucznych.



### Trwałość na lata

Profil przyścienny, wykonany z metalu, doskonale stabilizuje duże tafle szkła. Jednocześnie zachowuje nowoczesny, loftowy charakter, który sprawdzi się w nowoczesnych aranżacjach.



### Nowoczesne wzornictwo

Detale kolekcji Softi Black, wykonane z metalu, charakteryzują się minimalistycznym designem. Czarne, matowe wykończenie sprawia, że doskonale prezentują się w loftowych aranżacjach.



### Komfort i wysoka jakość

W kolekcji zastosowano rozwiązanie, umożliwiające bezpieczne wypięcie drzwi. Wyposażenie kabin w tego typu system ułatwia ich montaż oraz pielęgnację.

# NA WYMIAR

konfiguratorokabin.pl

Produkty tej serii wykonujemy także na indywidualne zamówienie. Stwórz produkt o niestandardowych wymiarach oraz kształcie. Szczegóły oferty znajdują się na stronach **36-41**.

## DOPASUJ WYMIARY



Istnieje możliwość zamówienia wybranego produktu w indywidualnej konfiguracji wymiarowej.

Zastosuj to rozwiązanie w konfiguracji online: [www.konfiguratorokabin.pl](http://www.konfiguratorokabin.pl)

## PERSONALIZUJ KSZTAŁT

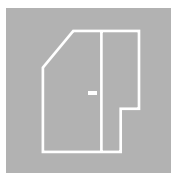

Chcesz maksymalnie zagospodarować przestrzeń łazienki, a jednocześnie stworzyć unikalną aranżację? Nie ograniczaj się do klasycznych rozwiązań i zaprojektuj spersonalizowany produkt. Realizację pozostaw nam!

Więcej informacji znajdziesz na stronie **38 katalogu**.

Zastosuj to rozwiązanie w konfiguracji online: [www.konfiguratorokabin.pl](http://www.konfiguratorokabin.pl)

## WYBIERZ WARIANT SZKŁA



Istnieje możliwość zmiany szkła na inny wzór.

Więcej informacji znajdziesz na stronie **40 katalogu** oraz na [www.konfiguratorokabin.pl](http://www.konfiguratorokabin.pl)

## WIESZAK RELINGOWY

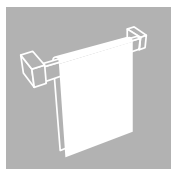

Produkty tej kolekcji mają możliwość montażu wieszaka relingowego w ramach zamówienia na wymiar.

Dostępne opcje konfiguracyjne szczegółowo opisujemy na stronie **44**.

\* W kolekcji SOFTI BLACK nie jest możliwy montaż relingu jako uchwyty na drzwiach.

## PROFILE POSZERZAJĄCE

W przypadku, kiedy podane zakresy regulacji drzwi wnękowych nie odpowiadają potrzebom Klienta, istnieje możliwość zastosowania profilu poszerzającego. **Profil umożliwia uzyskanie całkowitej szerokości drzwi wnękowych o 1,5 cm większej od szerokości produktu standardowego.**

Symbol	Wymiar	Opis	Kolor	Cena netto PLN
PP-0015	1,5 cm	po stronie uszczelki magn.	czarny	365

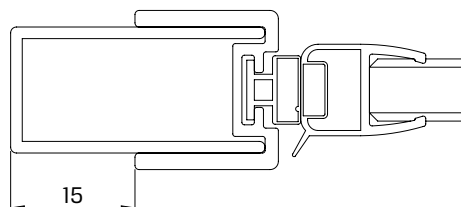

DRZWI WNEKOWE

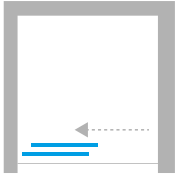

Informacje techniczne  
techniczne.newtrendy.pl/softi



## Wymiary rzeczywiste

Symbol	Wymiar	Drzwi	Cena netto PLN	A	B	W	H
■ EXK-3950	100x200	1	3099	99-101	46	43	200
■ EXK-3951	110x200	1	3182	109-111	51	48	200
■ EXK-3952	120x200	1	3264	119-121	56	53	200
■ EXK-3953	130x200	1	3374	129-131	61	58	200
■ EXK-3954	140x200	1	3468	139-141	66	63	200
■ EXK-3955	150x200	1	3537	149-151	71	68	200
■ EXK-3956	160x200	1	3685	159-161	76	73	200
■ EXK-3957	170x200	1	3763	169-171	81	78	200
■ EXK-3958	180x200	1	3846	179-181	86	83	200

■ Produkt dostępny na zamówienie. Czas realizacji ok. 4 tygodni.

■ NOWOŚĆ

## Profil poszerzający

Symbol	Wymiar	Opis	Kolor	Cena netto PLN
PP-0015	1,5 cm	po stronie uszczelki magn.	czarny	391

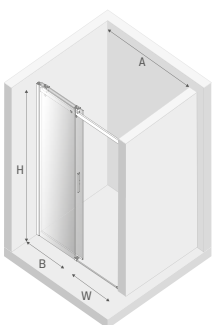

Produkt dostępny w sprzedaży od kwietnia 2022

brodziki 511, 512, 516, 518-525, 527-531

Jak mierzyć 33-34



Wymiary rzeczywiste

Symbol	Wymiar	Drzwi	Cena netto PLN	A	B	W	H
■ ■ EXK-3959	130x200	2	3984	128-131	29	53	200
■ ■ EXK-3960	140x200	2	4061	138-141	31,5	58	200
■ ■ EXK-3961	150x200	2	4183	148-151	34	63	200
■ ■ EXK-3962	160x200	2	4277	158-161	36,5	68	200
■ ■ EXK-3963	170x200	2	4360	168-171	39	73	200
■ ■ EXK-3964	180x200	2	4437	178-181	41,5	78	200

■ Produkt dostępny na zamówienie. Czas realizacji ok. 4 tygodni.

■ NOWOŚĆ

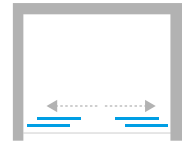

Informacje techniczne  
[techniczne.newtrendy.pl/softi](http://techniczne.newtrendy.pl/softi)

DRZWI WNEKOWE

SOFTI BLACK

Produkt dostępny w sprzedaży od kwietnia 2022

■ ■ ■ ■ ■ Jak mierzyć 33-34

■ ■ ■ ■ ■ brodziki 512, 516, 519, 521, 523, 525

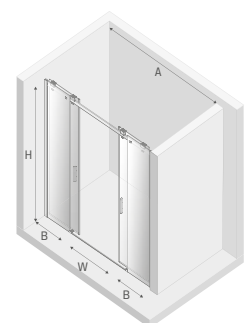

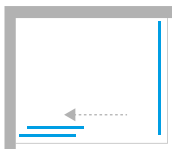

## Wymiary rzeczywiste

do zew. strony profilu, wymiary do osi szyby str. 30-32

Symbol	Wymiar	Drzwi	Cena netto PLN	A	B	C	W	H
■ EXK-3965	100x80x200	1	4147	98,5-100	78,6-80,1	46	44	200
■ EXK-3966	100x90x200	1	4234	98,5-100	88,6-90,1	46	44	200
■ EXK-3967	100x100x200	1	4306	98,5-100	98,6-100,1	46	44	200
■ EXK-3968	100x110x200	1	4360	98,5-100	108,6-110,1	46	44	200
■ EXK-3969	100x120x200	1	4442	98,5-100	118,6-120,1	46	44	200
■ EXK-3970	110x80x200	1	4230	108,5-110	78,6-80,1	51	49	200
■ EXK-3971	110x90x200	1	4316	108,5-110	88,6-90,1	51	49	200
■ EXK-3972	110x100x200	1	4388	108,5-110	98,6-100,1	51	49	200
■ EXK-3973	110x110x200	1	4443	108,5-110	108,6-110,1	51	49	200
■ EXK-3974	110x120x200	1	4523	108,5-110	118,6-120,1	51	49	200
■ EXK-3975	120x80x200	1	4309	118,5-120	78,6-80,1	56	54	200
■ EXK-3976	120x90x200	1	4396	118,5-120	88,6-90,1	56	54	200
■ EXK-3977	120x100x200	1	4467	118,5-120	98,6-100,1	56	54	200
■ EXK-3978	120x110x200	1	4522	118,5-120	108,6-110,1	56	54	200
■ EXK-3979	120x120x200	1	4603	118,5-120	118,6-120,1	56	54	200
■ EXK-3980	130x80x200	1	4415	128,5-130	78,6-80,1	61	59	200
■ EXK-3981	130x90x200	1	4500	128,5-130	88,6-90,1	61	59	200
■ EXK-3982	130x100x200	1	4573	128,5-130	98,6-100,1	61	59	200
■ EXK-3983	130x110x200	1	4627	128,5-130	108,6-110,1	61	59	200
■ EXK-3984	130x120x200	1	4708	128,5-130	118,6-120,1	61	59	200
■ EXK-3985	140x80x200	1	4507	138,5-140	78,6-80,1	66	64	200
■ EXK-3986	140x90x200	1	4592	138,5-140	88,6-90,1	66	64	200
■ EXK-3987	140x100x200	1	4664	138,5-140	98,6-100,1	66	64	200
■ EXK-3988	140x110x200	1	4719	138,5-140	108,6-110,1	66	64	200
■ EXK-3989	140x120x200	1	4800	138,5-140	118,6-120,1	66	64	200

■ Produkt dostępny na zamówienie. Czas realizacji ok. 4 tygodni.

■ NOWOŚĆ

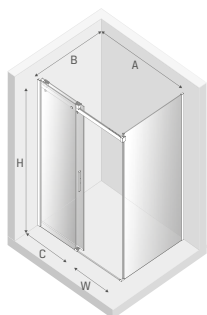

Produkt dostępny w sprzedaży od kwietnia 2022

UWAGA: Dane w kolumnie Wymiar podano w kolejności drzwi x ścianka boczna x wysokość



## Wymiary rzeczywiste

do zew. strony profilu, wymiary do osi szyby str. 30-32

Symbol	Wymiar	Drzwi	Cena netto PLN	A	B	C	W	H
■ ■ EXK-3990	100x80x200	1	5798	98-99	78,8-79,8	46	43	200
■ ■ EXK-3991	100x90x200	1	5940	98-99	88,8-89,8	46	43	200
■ ■ EXK-3992	100x100x200	1	6093	98-99	98,8-99,8	46	43	200
■ ■ EXK-3993	110x80x200	1	5881	108-109	78,8-79,8	51	48	200
■ ■ EXK-3994	110x90x200	1	6021	108-109	88,8-89,8	51	48	200
■ ■ EXK-3995	110x100x200	1	6174	108-109	98,8-99,8	51	48	200
■ ■ EXK-3996	120x80x200	1	5960	118-119	78,8-79,8	56	53	200
■ ■ EXK-3997	120x90x200	1	6100	118-119	88,8-89,8	56	53	200
■ ■ EXK-3998	120x100x200	1	6254	118-119	98,8-99,8	56	53	200
■ ■ EXK-3999	130x80x200	1	6033	128-129	78,8-79,8	61	58	200
■ ■ EXK-4000	130x90x200	1	6206	128-129	88,8-89,8	61	58	200
■ ■ EXK-4001	130x100x200	1	6359	128-129	98,8-99,8	61	58	200
■ ■ EXK-4002	140x80x200	1	6157	138-139	78,8-79,8	66	63	200
■ ■ EXK-4003	140x90x200	1	6298	138-139	88,8-89,8	66	63	200
■ ■ EXK-4004	140x100x200	1	6451	138-139	98,8-99,8	66	63	200

■ Produkt dostępny na zamówienie. Czas realizacji ok. 4 tygodni.

■ NOWOŚĆ

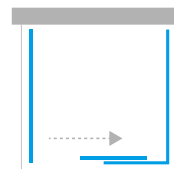
Informacje techniczne  
techniczne.newtrendy.pl/softi

KABINY PRZYŚCIENNE

SOFTI BLACK

Produkt dostępny w sprzedaży od kwietnia 2022

UWAGA: Dane w kolumnie Wymiar podano w kolejności drzwi x ścianka boczna x wysokość

Jak mierzyć 33-34

brodziki 511-512, 515-525, 527-531

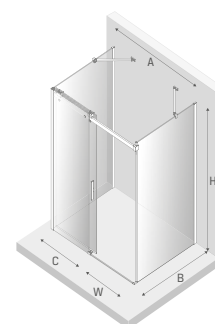



#### **ODKRYJ LUKSUS W SWOJEJ ŁAZIENCIE**

Kabina prysznicowa NEW MODUS to produkt idealny dla osób ceniących ponadczasowy design. To także kabina skrojona na miarę potrzeb, dzięki możliwości zamówienia jej w wymiarze niestandardowym. Produkt prezentuje się lekko i subtelnie czyniąc łazienkę wyrafinowanym i nowoczesnym pokojem kąpielowym.





## NEW MODUS

NEW MODUS

Informacje techniczne  
[techniczne.newtrendy.pl/new\\_modus](https://www.newtrendy.pl/new_modus)





### **Subtelna forma**

Eleganckie profile przyściennie wykonane są z wysokiej jakości metalu. Zapewniają stabilność konstrukcji niezależnie od wielkości oraz liczby szyb, tworzących kabinę. Detale kolekcji New Modus są polerowane, dzięki czemu zyskują estetyczne wykończenie w połysku.



### **Staranne wykończenie**

New Modus to synonim minimalistycznego stylu w aranżacji wnętrz. Kabiny walk in wyposażone są we wsporniki o subtelnym wzornictwie. Wykonane z metalu, zachowują wieloletnią trwałość.



### **Perfekcja w każdym detalu**

Duże tafle szkła to znak rozpoznawczy wszystkich wersji kolorystycznych kolekcji New Modus. Te modele kabin, które posiadają kilka ścianek, łączone są za pomocą profili narożnych. Detale perfekcyjnie stabilizują rozbudowane konstrukcje.

# NA WYMIAR

konfiguratorokabin.pl

Produkty tej serii wykonujemy także na indywidualne zamówienie. Stwórz produkt o niestandardowych wymiarach, kształcie oraz kolorystyce. Szczegóły oferty znajdują się na stronach **36-41**.

## DOPASUJ WYMIARY



Istnieje możliwość zamówienia wybranego produktu w indywidualnej konfiguracji wymiarowej.

Zastosuj to rozwiązanie w konfiguracji online: [www.konfiguratorokabin.pl](http://www.konfiguratorokabin.pl)

## PERSONALIZUJ KSZTAŁT

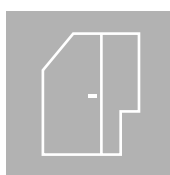

Chcesz maksymalnie zagospodarować przestrzeń łazienki, a jednocześnie stworzyć unikalną aranżację? Nie ograniczaj się do klasycznych rozwiązań i zaprojektuj spersonalizowany produkt. Realizację pozostaw nam!

Więcej informacji znajdziesz na stronie **38 katalogu**.

Zastosuj to rozwiązanie w konfiguracji online: [www.konfiguratorokabin.pl](http://www.konfiguratorokabin.pl)

## ZMIEŃ KOLORY OKUĆ



Produkty z tej serii dostępne są w wielu wariantach kolorystycznych okuć.

Więcej informacji znajdziesz na stronach **45-47 katalogu** oraz na [www.konfiguratorokabin.pl](http://www.konfiguratorokabin.pl)

## WYBIERZ WARIANT SZKŁA



Istnieje możliwość zmiany szkła na inny wzór.

Więcej informacji znajdziesz na stronie **40 katalogu** oraz na [www.konfiguratorokabin.pl](http://www.konfiguratorokabin.pl)

## WIESZAK RELINGOWY

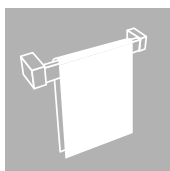

Produkty tej kolekcji mają możliwość montażu wieszaka relingowego w ramach zamówienia na wymiar.

Dostępne opcje konfiguracyjne szczegółowo opisujemy na stronie **44**.

KABINY WALK IN



Informacje techniczne  
techniczne.newtrendy.pl/new\_modus



#### Wymiary rzeczywiste

do zewnętrznej strony profilu, wymiary do osi szyby str. 30-32

Symbol	Wymiar	Cena netto PLN	A	B	H
■ EXK-1906	50x200	1685	47,5-49	max 120	200
■ EXK-1907	60x200	1751	57,5-59	max 120	200
EXK-0008	70x200	1816	67,5-69	max 120	200
EXK-0009	80x200	1882	77,5-79	max 120	200
EXK-0010	90x200	1945	87,5-89	max 120	200
EXK-0011	100x200	2012	97,5-99	max 120	200
EXK-0012	110x200	2075	107,5-109	max 120	200
EXK-0013	120x200	2141	117,5-119	max 120	200
EXK-0014	130x200	2271	127,5-129	max 120	200
EXK-0015	140x200	2400	137,5-139	max 120	200
■ EXK-1908	150x200	2531	147,5-149	max 120	200
■ EXK-1909	160x200	2660	157,5-159	max 120	200

■ Produkt dostępny na zamówienie. Czas realizacji ok. 4 tygodni.

Wskazówki dot. montażu

$b = 1,25 \text{ cm}$   
 $X2 = B - b$

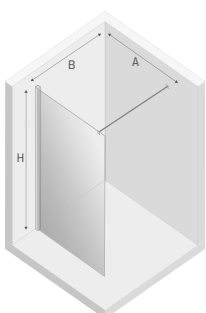
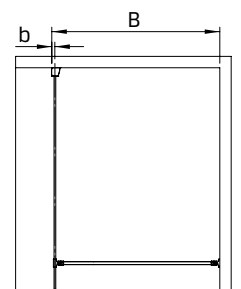
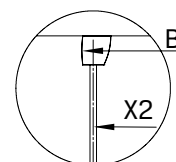

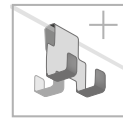
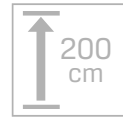

KABINY WALK IN

 Informacje techniczne  
[techniczne.newtrendy.pl/new\\_modus](http://techniczne.newtrendy.pl/new_modus)

NEW MODUS

**Wymiary rzeczywiste**  
do zewnętrznej strony profilu, wymiary do osi szyby str. 30-32

Symbol	Wymiar	Szkło	Cena netto PLN	A	B	C	H
<b>Ścianka 1</b>							
■ EKK-1910	50x200	czyste 8 mm	1749	48,5-50	-	-	200
■ EKK-1911	60x200	czyste 8 mm	1815	58,5-60	-	-	200
■ EKK-1912	70x200	czyste 8 mm	1881	68,5-70	-	-	200
■ EKK-0016	80x200	czyste 8 mm	1945	78,5-80	-	-	200
■ EKK-0017	90x200	czyste 8 mm	2012	88,5-90	-	-	200
■ EKK-0018	100x200	czyste 8 mm	2075	98,5-100	-	-	200
■ EKK-0019	110x200	czyste 8 mm	2141	108,5-110	-	-	200
■ EKK-0020	120x200	czyste 8 mm	2205	118,5-120	-	-	200
■ EKK-0021	130x200	czyste 8 mm	2335	128,5-130	-	-	200
■ EKK-0022	140x200	czyste 8 mm	2464	138,5-140	-	-	200
■ EKK-1913	150x200	czyste 8 mm	2594	148,5-150	-	-	200
■ EKK-1914	160x200	czyste 8 mm	2723	158,5-160	-	-	200
<b>Ścianka 2</b>							
■ EKK-0053	30x200	czyste 8 mm	805	-	max 148	30	200
■ EKK-0054	50x200	czyste 8 mm	999	-	max 168	50	200
■ EKK-0055	70x200	czyste 8 mm	1193	-	max 188	70	200

■ Produkt dostępny na zamówienie. Czas realizacji ok. 4 tygodnie.

■ Produkt dostępny na zamówienie. Czas realizacji ok. 2 tygodnie.

**UWAGA:** Składając zamówienie, należy podać symbole wszystkich elementów składowych produktu.

Wskazówki dot. montażu

$a=0,6\text{cm}$   
 $b=1,25\text{cm}$

$X1=A-a$   
 $X2=B-b$

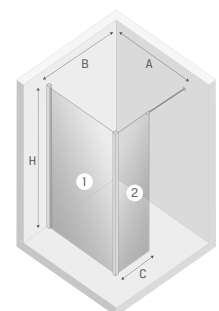
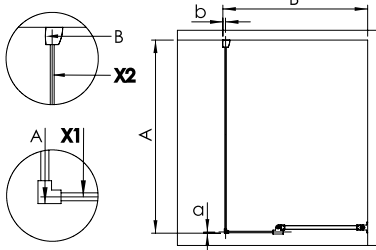

KABINY WALK IN

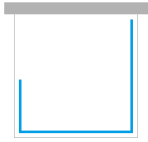

Informacje techniczne  
[techniczne.newtrendy.pl/new\\_modus](http://techniczne.newtrendy.pl/new_modus)



#### Wymiary rzeczywiste

do zewnętrznej strony profilu, wymiary do osi szyby str. 30-32

Symbol	Wymiar	Cena netto PLN	A	B	C	H
<b>Ścianka 1</b>						
■ EXK-0023	80x200	1945	78,5	-	-	200
■ EXK-0024	90x200	2012	88,5	-	-	200
■ EXK-0025	100x200	2075	98,5	-	-	200
■ EXK-0026	110x200	2141	108,5	-	-	200
■ EXK-0027	120x200	2205	118,5	-	-	200
■ EXK-0028	130x200	2271	128,5	-	-	200
■ EXK-0029	140x200	2335	138,5	-	-	200
<b>Ścianka 2</b>						
■ EXK-0030	80x200	1363	-	78,5-80	-	200
■ EXK-0031	90x200	1426	-	88,5-90	-	200
■ EXK-0032	100x200	1493	-	98,5-100	-	200
■ EXK-0033	110x200	1557	-	108,5-110	-	200
■ EXK-0034	120x200	1622	-	118,5-120	-	200
<b>Ścianka 3</b>						
■ EXK-0053	30x200	805	-	-	30	200
■ EXK-0054	50x200	999	-	-	50	200
■ EXK-0055	70x200	1193	-	-	70	200

■ Produkt dostępny na zamówienie. Czas realizacji ok. 2 tygodnie.

**UWAGA:** Składając zamówienie, należy podać symbole wszystkich elementów składowych produktu.

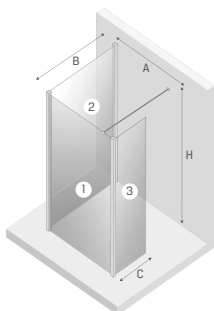

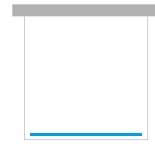

KABINY WALK IN

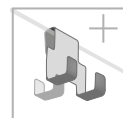

Informacje techniczne  
[techniczne.newtrendy.pl/new\\_modus](http://techniczne.newtrendy.pl/new_modus)

NEW MODUS

### Wymiary rzeczywiste

Symbol	Wymiar	Cena netto PLN	A	B	H
EKK-0035	100x200	2205	95,5	max 120	200
EKK-0036	110x200	2271	105,5	max 120	200
EKK-0037	120x200	2335	115,5	max 120	200
EKK-0038	130x200	2400	125,5	max 120	200
EKK-0039	140x200	2464	135,5	max 120	200

■ Produkt dostępny na zamówienie. Czas realizacji ok. 2 tygodnie.

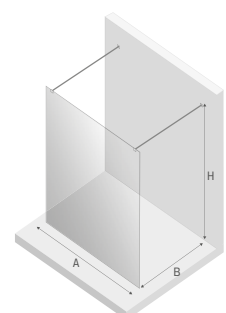

KABINY WALK IN

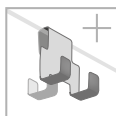
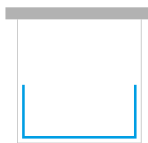

Informacje techniczne  
[techniczne.newtrendy.pl/new\\_modus](http://techniczne.newtrendy.pl/new_modus)



**Wymiary rzeczywiste**  
 do zewnętrznej strony profilu, wymiary do osi szyby str. 30-32

Symbol	Wymiar	Cena netto PLN	A	B	C	H
<b>Ścianka 1</b>						
EXK-0040	100x200	2205	97,5	max 120	-	200
EXK-0041	110x200	2271	107,5	max 120	-	200
EXK-0042	120x200	2335	117,5	max 120	-	200
EXK-0043	130x200	2400	127,5	max 120	-	200
EXK-0044	140x200	2464	137,5	max 120	-	200
<b>Ścianka 2</b>						
EXK-0053	30x200	805	-	max 120	30	200
EXK-0054	50x200	999	-	max 120	50	200
EXK-0055	70x200	1193	-	max 120	70	200
<b>Ścianka 3</b>						
EXK-0053	30x200	805	-	max 120	30	200
EXK-0054	50x200	999	-	max 120	50	200
EXK-0055	70x200	1193	-	max 120	70	200

■ Produkt dostępny na zamówienie. Czas realizacji ok. 2 tygodnie.

**UWAGA:** Składając zamówienie, należy podać symbole wszystkich elementów składowych produktu.

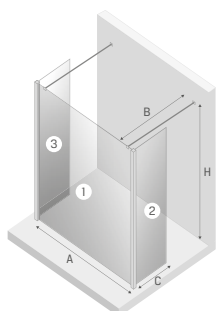





### Wymiary rzeczywiste

do zewnętrznej strony profilu, wymiary do osi szyby str. 30-32

Symbol	Wymiar	Cena netto PLN	A	B	C	D	H
<b>Ścianka 1</b>							
EXK-0017	90x200	2012	88,5-90	-	-	-	200
EXK-0018	100x200	2075	98,5-100	-	-	-	200
EXK-0019	110x200	2141	108,5-110	-	-	-	200
<b>Ścianka 2</b>							
EXK-0045	80x200	1557	-	77,5-79	-	-	200
EXK-0046	90x200	1622	-	87,5-89	-	-	200
EXK-0047	100x200	1686	-	97,5-99	-	-	200
<b>Ścianka 3</b>							
EXK-0053	30x200	805	-	-	30	max 148	200
EXK-0054	50x200	999	-	-	50	max 168	200
EXK-0055	70x200	1193	-	-	70	max 188	200

■ Produkt dostępny na zamówienie. Czas realizacji ok. 2 tygodnie.

**UWAGA:** Składając zamówienie, należy podać symbole wszystkich elementów składowych produktu.

#### Wskazówki dot. montażu

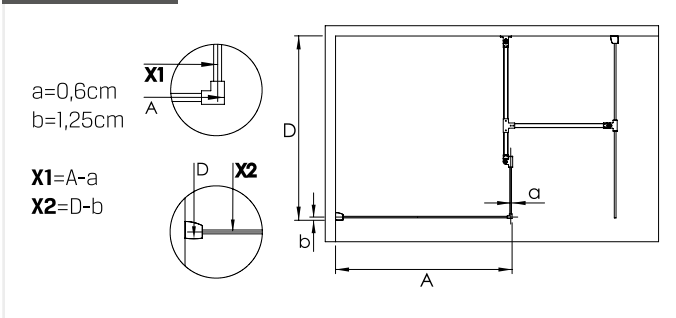

▮ Jak mierzyć 33-34

▮ brodziki 511-512, 515-525, 527-531

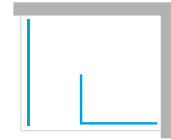

KABINY WALK IN

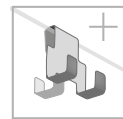

Informacje techniczne  
[techniczne.newtrendy.pl/new\\_modus](http://techniczne.newtrendy.pl/new_modus)

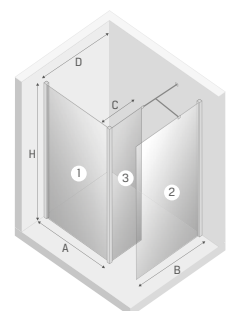

KABINY WALK IN

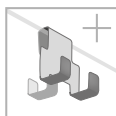
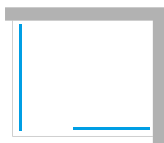

Informacje techniczne  
[techniczne.newtrendy.pl/new\\_modus](http://techniczne.newtrendy.pl/new_modus)



### Wymiary rzeczywiste

do zewnętrznej strony profilu, wymiary do osi szyby str. 30-32

Symbol	Wymiar	Cena netto PLN	A	B	C	D	W	H
EXK-1269	120x80x200	3243	119-120,5	77,5-79	67,5-69	max 120	50	200
EXK-1270	130x80x200	3308	129-130,5	77,5-79	77,5-79	max 120	50	200
EXK-1271	140x80x200	3373	139-140,5	77,5-79	87,5-89	max 120	50	200
EXK-1272	150x80x200	3438	149-150,5	77,5-79	97,5-99	max 120	50	200
EXK-1273	160x80x200	3503	159-160,5	77,5-79	107,5-109	max 120	50	200
EXK-1274	120x90x200	3308	119-120,5	87,5-89	67,5-69	max 120	50	200
EXK-1275	130x90x200	3373	129-130,5	87,5-89	77,5-79	max 120	50	200
EXK-1276	140x90x200	3438	139-140,5	87,5-89	87,5-89	max 120	50	200
EXK-1277	150x90x200	3503	149-150,5	87,5-89	97,5-99	max 120	50	200
EXK-1278	160x90x200	3567	159-160,5	87,5-89	107,5-109	max 120	50	200
EXK-1279	120x100x200	3373	119-120,5	97,5-99	67,5-69	max 120	50	200
EXK-1280	130x100x200	3438	129-130,5	97,5-99	77,5-79	max 120	50	200
EXK-1281	140x100x200	3503	139-140,5	97,5-99	87,5-89	max 120	50	200
EXK-1282	150x100x200	3567	149-150,5	97,5-99	97,5-99	max 120	50	200
EXK-1283	160x100x200	3633	159-160,5	97,5-99	107,5-109	max 120	50	200

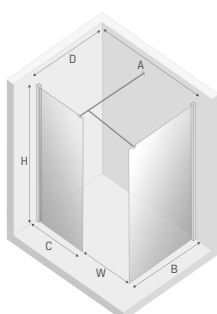

### Wskazówki dot. montażu

$a=1,1\text{cm}$   
 $b=1,1\text{cm}$

$X1=A-a$   
 $X2=E-b$

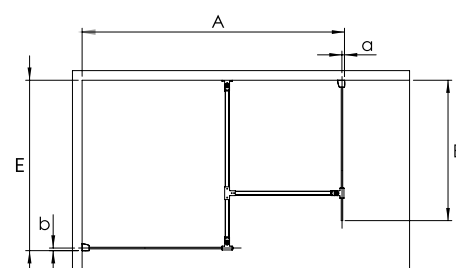
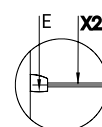
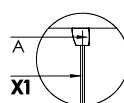



### Wymiary rzeczywiste

do zewnętrznej strony profilu, wymiary do osi szyby str. 30-32

Symbol	Wymiar	Cena netto PLN	A	B	C	D	W	H
<b>Ścianka 1</b>								
■ EXK-0024	90x200	2012	88,5	-	-	-	50	200
EXK-0025	100x200	2075	98,5	-	-	-	50	200
EXK-0026	110x200	2141	108,5	-	-	-	50	200
<b>Ścianka 2</b>								
EXK-0051	80x200	1557	-	77,5-79	-	-	50	200
EXK-0052	90x200	1622	-	87,5-89	-	-	50	200
<b>Ścianka 3</b>								
EXK-0048	80x200	1945	-	-	78,5-80	-	50	200
EXK-0049	90x200	2012	-	-	88,5-90	-	50	200
<b>Ścianka 4</b>								
EXK-0053	30x200	805	-	-	-	30	50	200
■ EXK-0054	50x200	999	-	-	-	50	50	200
■ EXK-0055	70x200	1193	-	-	-	70	50	200

■ Produkt dostępny na zamówienie. Czas realizacji ok. 2 tygodnie.

**UWAGA:** Składając zamówienie, należy podać symbole wszystkich elementów składowych produktu.

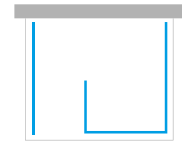

KABINY WALK IN

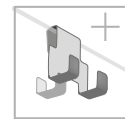

Informacje techniczne  
[techniczne.newtrendy.pl/new\\_modus](http://techniczne.newtrendy.pl/new_modus)

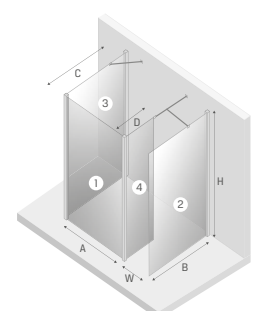

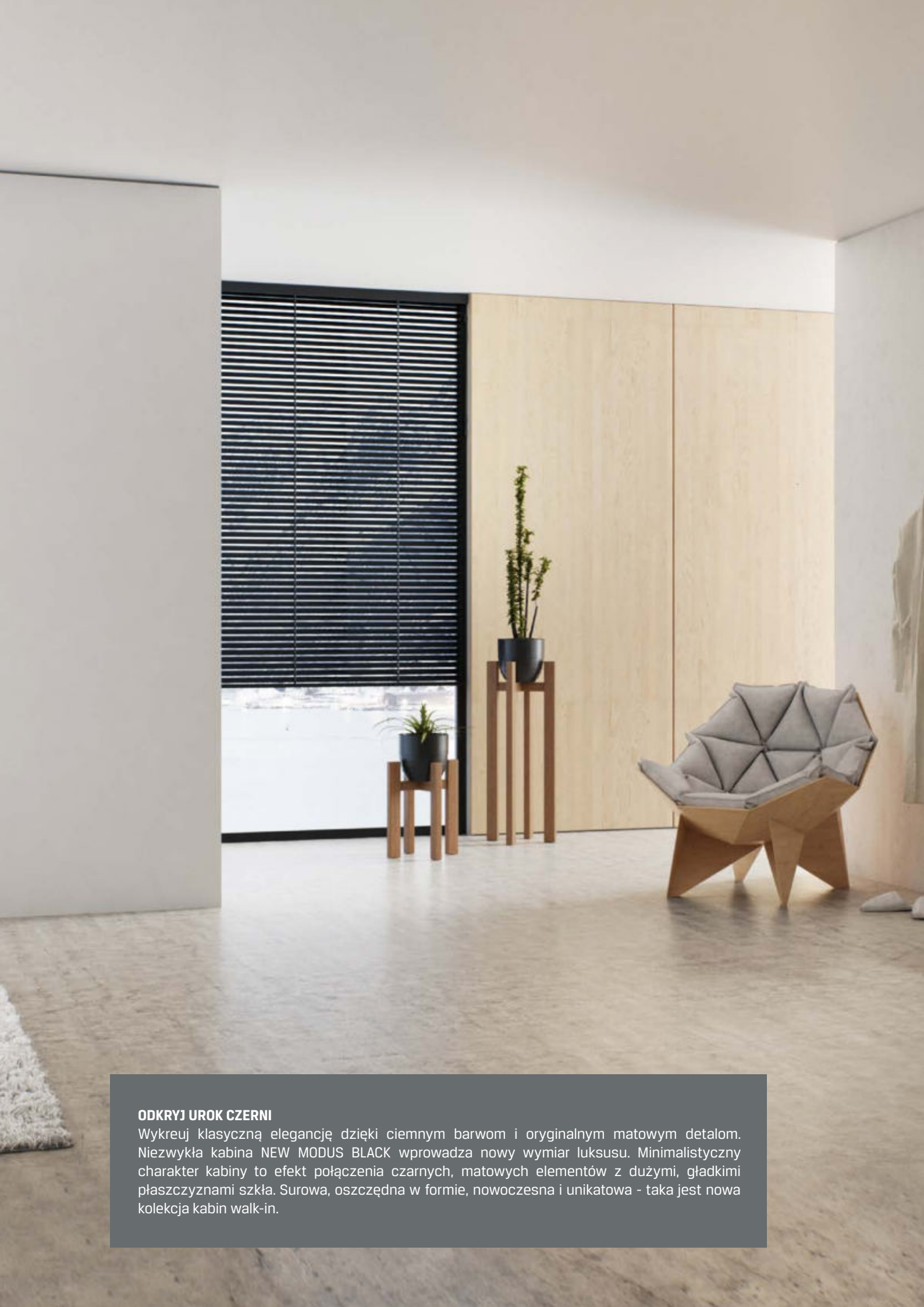

#### **ODKRYJ UROK CZERNI**

Wykreuj klasyczną elegancję dzięki ciemnym barwom i oryginalnym matowym detalom. Niezwykła kabina NEW MODUS BLACK wprowadza nowy wymiar luksusu. Minimalistyczny charakter kabiny to efekt połączenia czarnych, matowych elementów z dużymi, gładkimi płaszczyznami szkła. Surowa, oszczędna w formie, nowoczesna i unikatowa - taka jest nowa kolekcja kabin walk-in.



## NEW MODUS BLACK

NEW MODUS  
BLACK / WHITE

Informacje techniczne  
[techniczne.newtrendy.pl/new\\_modus](https://www.newtrendy.pl/new_modus)





#### **KLASYKA W NOWEJ ODSŁONIE**

Odkryj znaną i cenioną kolekcję kabin walk in w nowej, białej odsłonie kolorystycznej. New Modus White to eleganckie detale, o matowym wykończeniu. Każdy z modeli wyróżnia się stabilną konstrukcją i dużymi taflami szkła. Wybrane produkty posiadają efektowne zdobienie w postaci dekoracyjnej kratki lub ramki.



**NOWOŚĆ** **NEW MODUS WHITE**

NEW MODUS  
BLACK / WHITE

Informacje techniczne  
[techniczne.newtrendy.pl/new\\_modus](http://techniczne.newtrendy.pl/new_modus)



## NEW MODUS BLACK / WHITE

### BLACK



#### Subtelna forma

Eleganckie profile przyściennie zapewniają stabilność konstrukcji niezależnie od wielkości oraz ilości szyb, tworzących kabinę. Detale wykonane są z wysokiej jakości metalu. Kolory wszystkich okuć w kolekcji New Modus Black i White nanoszone są metodą proszkową. Dzięki temu charakteryzują się idealnie gładką, matową powierzchnią.



#### Staranne wykończenie

New Modus Black i New Modus White to synonim minimalistycznego stylu w aranżacji wnętrz. Kabiny walk in wyposażone są we wsporniki o subtelnym wzornictwie. Wykonane z metalu, zachowują wieloletnią trwałość.



#### Perfekcja w każdym detalu

Duże tafle szkła to znak rozpoznawczy wszystkich wersji kolorystycznych kolekcji New Modus. Wybrane modele kabinek, posiadające kilka ścianek, łączone są za pomocą profili narożnych. Detale perfekcyjnie stabilizują rozbudowane konstrukcje.



#### Dekoracyjne wzornictwo szyb

Wybrane produkty posiadają efektowne zdobienie w postaci kratki lub ramki. Wzór wykonany jest za pomocą farby ceramicznej, utrwalanej metodą wypalania w procesie produkcji. W efekcie uzyskujemy trwałe zdobienie, odporne na ścieranie. Dekoracyjny wzór umieszczony jest na zewnętrznej stronie tafli szkła.

### WHITE

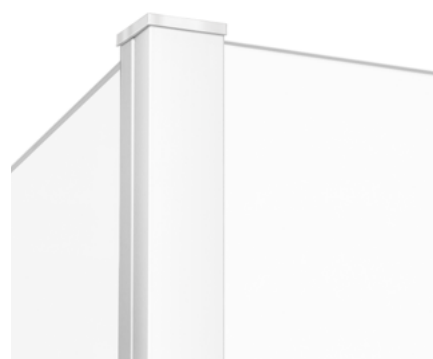



# NA WYMIAR

konfiguratorokabin.pl

Produkty tej serii wykonujemy także na indywidualne zamówienie. Stwórz produkt o niestandardowych wymiarach, kształcie oraz kolorystyce. Szczegóły oferty znajdują się na stronach **36-41**.

## DOPASUJ WYMIARY



Istnieje możliwość zamówienia wybranego produktu w indywidualnej konfiguracji wymiarowej.

Zastosuj to rozwiązanie w konfiguracji online: [www.konfiguratorokabin.pl](http://www.konfiguratorokabin.pl)

## PERSONALIZUJ KSZTAŁT

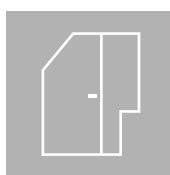

Chcesz maksymalnie zagospodarować przestrzeń łazienki, a jednocześnie stworzyć unikalną aranżację? Nie ograniczaj się do klasycznych rozwiązań i zaprojektuj spersonalizowany produkt. Realizację pozostaw nam!

Więcej informacji znajdziesz na stronie **38 katalogu**.

Zastosuj to rozwiązanie w konfiguracji online: [www.konfiguratorokabin.pl](http://www.konfiguratorokabin.pl)

## ZMIEŃ KOLORY OKUĆ



Produkty z tej serii dostępne są w wielu wariantach kolorystycznych okuć.

Więcej informacji znajdziesz na stronach **45-47 katalogu** oraz na [www.konfiguratorokabin.pl](http://www.konfiguratorokabin.pl)

## WYBIERZ WARIANT SZKŁA



Istnieje możliwość zmiany szkła na inny wzór.

Więcej informacji znajdziesz na stronie **40 katalogu** oraz na [www.konfiguratorokabin.pl](http://www.konfiguratorokabin.pl)

## WIESZAK RELINGOWY

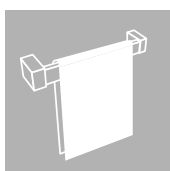

Produkty tej kolekcji mają możliwość montażu wieszaka relingowego w ramach zamówienia na wymiar.

Dostępne opcje konfiguracyjne szczegółowo opisujemy na stronie **44**.

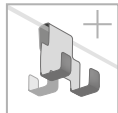

## Wymiary rzeczywiste

do zewnętrznej strony profilu, wymiary do osi szyby str. 30-32

BLACK		WHITE		Wymiar	A	B	H
Symbol	Cena netto PLN	Symbol	Cena netto PLN				
■ EXK-1920	1874	■ EXK-2199	1874	50x200	47,5-49	max 120	200
■ EXK-1921	1940	■ EXK-2200	1940	60x200	57,5-59	max 120	200
■ EXK-0056	2004	■ EXK-2201	2004	70x200	67,5-69	max 120	200
■ EXK-0057	2070	■ EXK-2202	2070	80x200	77,5-79	max 120	200
■ EXK-0058	2135	■ EXK-2203	2135	90x200	87,5-89	max 120	200
■ EXK-0059	2200	■ EXK-2204	2200	100x200	97,5-99	max 120	200
■ EXK-0060	2264	■ EXK-2205	2264	110x200	107,5-109	max 120	200
■ EXK-0061	2330	■ EXK-2206	2330	120x200	117,5-119	max 120	200
■ EXK-0062	2460	■ EXK-2207	2460	130x200	127,5-129	max 120	200
■ EXK-0063	2589	■ EXK-2208	2589	140x200	137,5-139	max 120	200
■ EXK-1922	2719	■ EXK-2209	2719	150x200	147,5-149	max 120	200
■ EXK-1923	2848	■ EXK-2210	2848	160x200	157,5-159	max 120	200

■ Produkt dostępny na zamówienie. Czas realizacji ok. 2 tygodnie.

■ Produkt dostępny na zamówienie. Czas realizacji ok. 4 tygodni.

■ NOWOŚĆ

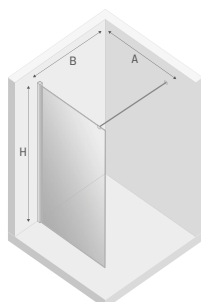

## Wskazówki dot. montażu

$b = 1,1 \text{ cm}$   
 $X2 = B - b$

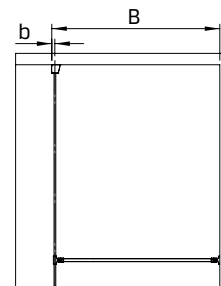
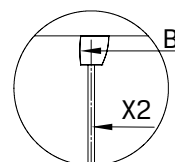



KABINY WALK IN

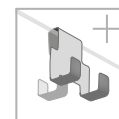

Informacje techniczne  
[techniczne.newtrendy.pl/new\\_modus](http://techniczne.newtrendy.pl/new_modus)

NEW MODUS  
 BLACK / WHITE

BLACK		WHITE		Wymiary rzeczywiste do zewnętrznej strony profilu, wymiary do osi szyby str. 30-32				
Symbol	Cena netto PLN	Symbol	Cena netto PLN	Wymiar	A	B	C	H
<b>Ścianka 1</b>								
■ EXK-0064	2198	■ EXK-2229	2198	80x200	78,5-80	-	-	200
■ EXK-0065	2263	■ EXK-2230	2263	90x200	88,5-90	-	-	200
■ EXK-0066	2327	■ EXK-2231	2327	100x200	98,5-100	-	-	200
■ EXK-0067	2393	■ EXK-2232	2393	110x200	108,5-110	-	-	200
■ EXK-0068	2458	■ EXK-2233	2458	120x200	118,5-120	-	-	200
■ EXK-0069	2587	■ EXK-2234	2587	130x200	128,5-130	-	-	200
■ EXK-0070	2717	■ EXK-2235	2717	140x200	138,5-140	-	-	200
<b>Ścianka 2</b>								
■ EXK-0088	805	■ EXK-2236	805	30x200	-	max 148	30	200
■ EXK-0089	999	■ EXK-2237	999	50x200	-	max 168	50	200
■ EXK-0090	1193	■ EXK-2238	1193	70x200	-	max 188	70	200

- Produkt dostępny na zamówienie. Czas realizacji ok. 2 tygodnie.
- NOWOŚĆ

**UWAGA:** Składając zamówienie, należy podać symbole wszystkich elementów składowych produktu.

Wskazówki dot. montażu

$a = 0,6 \text{ cm}$   
 $b = 1,1 \text{ cm}$   
 $X1 = A - a$   
 $X2 = B - b$

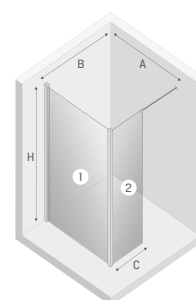
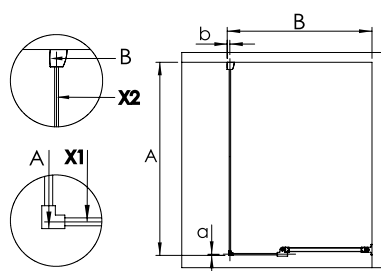

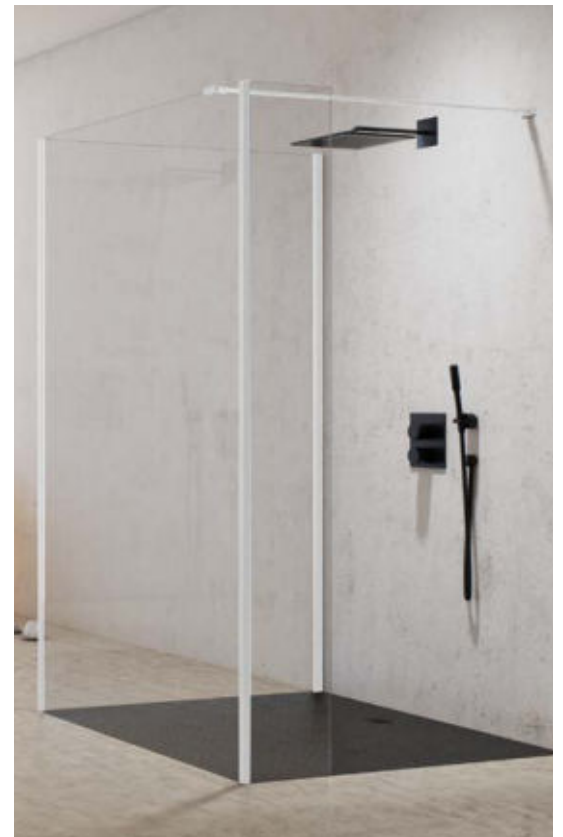
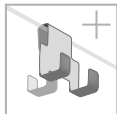
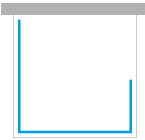

## Wymiary rzeczywiste

do zewnętrznej strony profilu, wymiary do osi szyby str. 30-32

BLACK		WHITE		Wymiar	A	B	C	H
Symbol	Cena netto PLN	Symbol	Cena netto PLN					
<b>Ścianka 1</b>								
■ EXK-0071	2135	■ EXK-2255	2135	80x200	77,5	-	-	200
■ EXK-0072	2200	■ EXK-2256	2200	90x200	87,5	-	-	200
■ EXK-0073	2264	■ EXK-2257	2264	100x200	97,5	-	-	200
■ EXK-0074	2330	■ EXK-2258	2330	110x200	107,5	-	-	200
■ EXK-0075	2394	■ EXK-2259	2394	120x200	117,5	-	-	200
■ EXK-0076	2460	■ EXK-2260	2460	130x200	127,5	-	-	200
■ EXK-0077	2523	■ EXK-2261	2523	140x200	137,5	-	-	200
<b>Ścianka 2</b>								
■ EXK-0078	1489	■ EXK-2262	1489	80x200	-	78,5-80	-	200
■ EXK-0079	1553	■ EXK-2263	1553	90x200	-	88,5-90	-	200
■ EXK-0080	1619	■ EXK-2264	1619	100x200	-	98,5-100	-	200
■ EXK-0081	1683	■ EXK-2265	1683	110x200	-	108,5-110	-	200
■ EXK-0082	1748	■ EXK-2266	1748	120x200	-	118,5-120	-	200
<b>Ścianka 3</b>								
■ EXK-0088	805	■ EXK-2236	805	30x200	-	-	30	200
■ EXK-0089	999	■ EXK-2237	999	50x200	-	-	50	200
■ EXK-0090	1193	■ EXK-2238	1193	70x200	-	-	70	200

■ Produkt dostępny na zamówienie. Czas realizacji ok. 2 tygodnie.

■ NOWOŚĆ

**UWAGA:** Składając zamówienie, należy podać symbole wszystkich elementów składowych produktu.

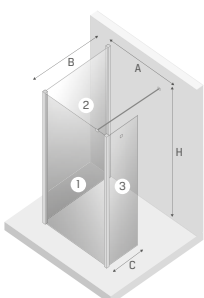

# NEW MODUS BLACK

# NEW MODUS WHITE

NOWOŚĆ

213

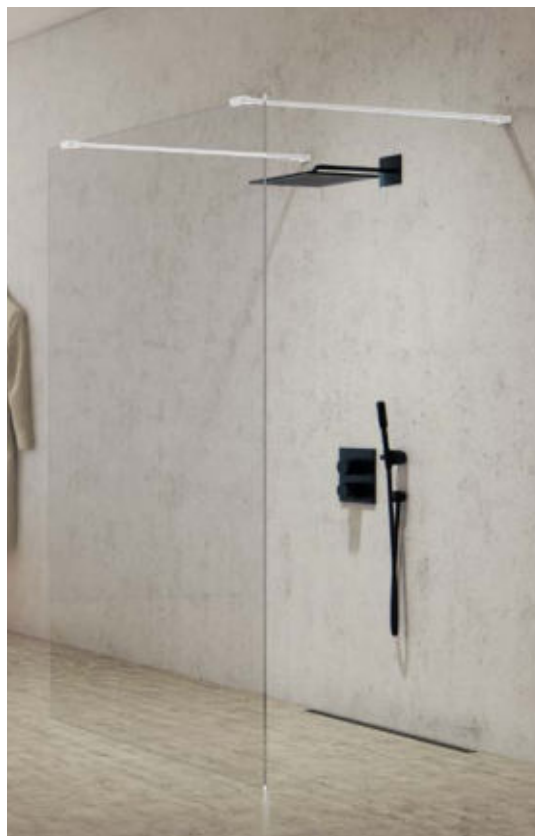
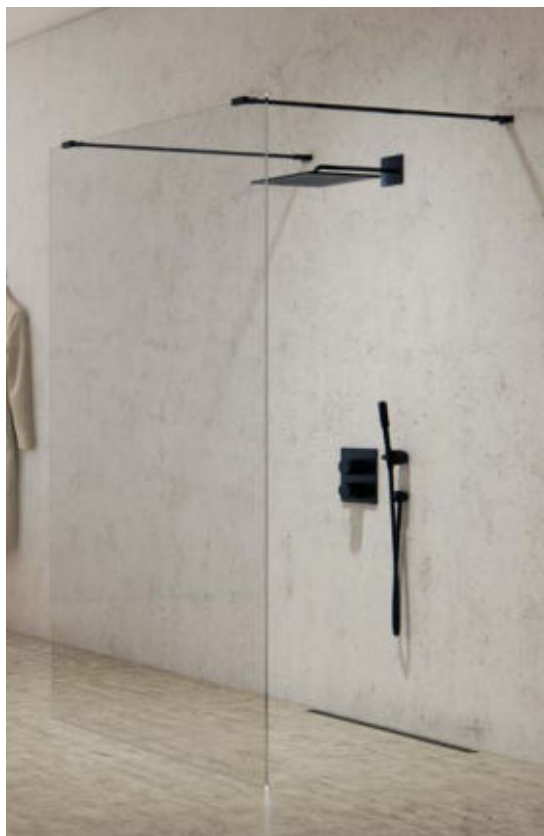

KABINY WALK IN

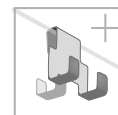

Informacje techniczne  
[techniczne.newtrendy.pl/new\\_modus](http://techniczne.newtrendy.pl/new_modus)

NEW MODUS  
 BLACK / WHITE

BLACK		WHITE		Wymiary rzeczywiste			
Symbol	Cena netto PLN	Symbol	Cena netto PLN	Wymiar	A	B	H
EXK-0083	2332	EXK-2267	2332	100x200	95,5	max 120	200
EXK-0084	2397	EXK-2268	2397	110x200	105,5	max 120	200
EXK-0085	2461	EXK-2269	2461	120x200	115,5	max 120	200
EXK-0086	2526	EXK-2270	2526	130x200	125,5	max 120	200
EXK-0087	2590	EXK-2271	2590	140x200	135,5	max 120	200

■ Produkt dostępny na zamówienie. Czas realizacji ok. 2 tygodnie.

■ NOWOŚĆ

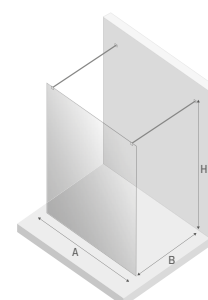

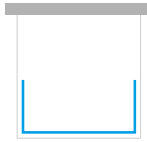

## Wymiary rzeczywiste

do zewnętrznej strony profilu, wymiary do osi szyby str. 30-32

BLACK		WHITE		Wymiar	A	B	C	H
Symbol	Cena netto PLN	Symbol	Cena netto PLN					
<b>Ścianka 1</b>								
EKK-0091	2458	EKK-2272	2458	100x200	97,5	max 120	-	200
EKK-0092	2522	EKK-2273	2522	110x200	107,5	max 120	-	200
EKK-0093	2587	EKK-2274	2587	120x200	117,5	max 120	-	200
EKK-0094	2651	EKK-2275	2651	130x200	127,5	max 120	-	200
EKK-0095	2717	EKK-2276	2717	140x200	137,5	max 120	-	200
<b>Ścianka 2</b>								
EKK-0088	805	EKK-2236	805	30x200	-	max 120	30	200
EKK-0089	999	EKK-2237	999	50x200	-	max 120	50	200
EKK-0090	1193	EKK-2238	1193	70x200	-	max 120	70	200
<b>Ścianka 3</b>								
EKK-0088	805	EKK-2236	805	30x200	-	max 120	30	200
EKK-0089	999	EKK-2237	999	50x200	-	max 120	50	200
EKK-0090	1193	EKK-2238	1193	70x200	-	max 120	70	200

- Produkt dostępny na zamówienie. Czas realizacji ok. 2 tygodnie.

- NOWOŚĆ

**UWAGA:** Składając zamówienie, należy podać symbole wszystkich elementów składowych produktu.

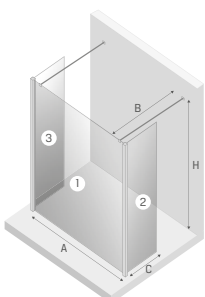

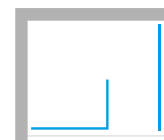

KABINY WALK IN

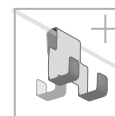

Informacje techniczne  
techniczne.newtrendy.pl/new\_modus

NEW MODUS  
BLACK / WHITE

BLACK		WHITE		Wymiary rzeczywiste do zewnętrznej strony profilu, wymiary do osi szyby str. 30-32					
Symbol	Cena netto PLN	Symbol	Cena netto PLN	Wymiar	A	B	C	D	H
<b>Ścianka 1</b>									
EXK-0065	2263	EXK-2230	2263	90x200	88,5-90	-	-	-	200
EXK-0066	2327	EXK-2231	2327	100x200	98,5-100	-	-	-	200
EXK-0067	2393	EXK-2232	2393	110x200	108,5-110	-	-	-	200
<b>Ścianka 2</b>									
EXK-0096	1745	EXK-2277	1745	80x200	-	77,5-79	-	-	200
EXK-0097	1812	EXK-2278	1812	90x200	-	87,5-89	-	-	200
EXK-0098	1875	EXK-2279	1875	100x200	-	97,5-99	-	-	200
<b>Ścianka 3</b>									
EXK-0088	805	EXK-2236	805	30x200	-	-	30	max 148	200
EXK-0089	999	EXK-2237	999	50x200	-	-	50	max 168	200
EXK-0090	1193	EXK-2238	1193	70x200	-	-	70	max 188	200

■ Produkt dostępny na zamówienie. Czas realizacji ok. 2 tygodnie.

■ NOWOŚĆ

**UWAGA:** Składając zamówienie, należy podać symbole wszystkich elementów składowych produktu.

Wskazówki dot. montażu

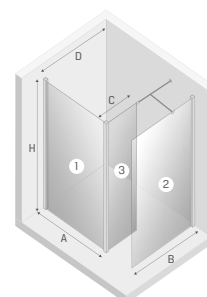
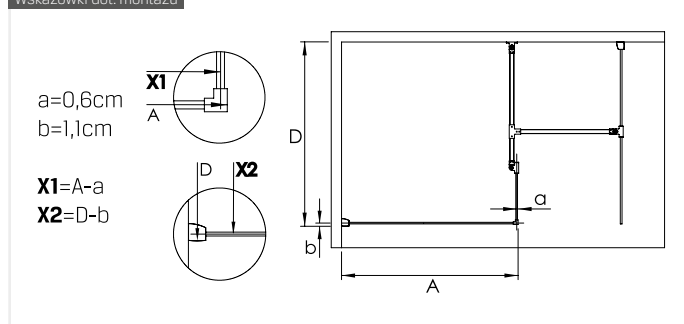

▮ Jak mierzyć 33-34

▮ brodziki 511-512, 515-525, 527-531

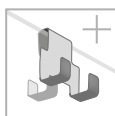

## Wymiary rzeczywiste

do zewnętrznej strony profilu, wymiary do osi szyby str. 30-32

BLACK		WHITE		Wymiar	A	B	C	D	W	H
Symbol	Cena netto PLN	Symbol	Cena netto PLN							
EKK-1286	3621	EKK-2286	3621	120x80x200	119-120,5	77,5-79	67,5-69	max 120	50	200
EKK-1287	3686	EKK-2287	3686	130x80x200	129-130,5	77,5-79	77,5-79	max 120	50	200
EKK-1288	3750	EKK-2288	3750	140x80x200	139-140,5	77,5-79	87,5-89	max 120	50	200
EKK-1289	3816	EKK-2289	3816	150x80x200	149-150,5	77,5-79	97,5-99	max 120	50	200
EKK-1290	3881	EKK-2290	3881	160x80x200	159-160,5	77,5-79	107,5-109	max 120	50	200
EKK-1291	3686	EKK-2291	3686	120x90x200	119-120,5	87,5-89	67,5-69	max 120	50	200
EKK-1292	3750	EKK-2292	3750	130x90x200	129-130,5	87,5-89	77,5-79	max 120	50	200
EKK-1293	3816	EKK-2293	3816	140x90x200	139-140,5	87,5-89	87,5-89	max 120	50	200
EKK-1294	3881	EKK-2294	3881	150x90x200	149-150,5	87,5-89	97,5-99	max 120	50	200
EKK-1295	3945	EKK-2295	3945	160x90x200	159-160,5	87,5-89	107,5-109	max 120	50	200
EKK-1296	3750	EKK-2296	3750	120x100x200	119-120,5	97,5-99	67,5-69	max 120	50	200
EKK-1297	3816	EKK-2297	3816	130x100x200	129-130,5	97,5-99	77,5-79	max 120	50	200
EKK-1298	3881	EKK-2298	3881	140x100x200	139-140,5	97,5-99	87,5-89	max 120	50	200
EKK-1299	3945	EKK-2299	3945	150x100x200	149-150,5	97,5-99	97,5-99	max 120	50	200
EKK-1300	4010	EKK-2300	4010	160x100x200	159-160,5	97,5-99	107,5-109	max 120	50	200

■ Produkt dostępny na zamówienie. Czas realizacji ok. 2 tygodnie.

■ NOWOŚĆ

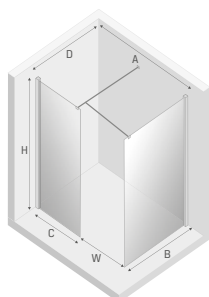

## Wskazówki dot. montażu

$a=1,1\text{cm}$   
 $b=1,1\text{cm}$

$X1=A-a$   
 $X2=E-b$

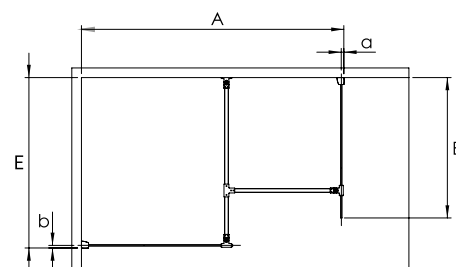
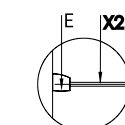
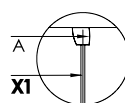



# NEW MODUS BLACK

# NEW MODUS WHITE

NOWOŚĆ

217

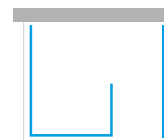

KABINY WALK IN

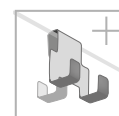

Informacje techniczne  
[techniczne.newtrendy.pl/new\\_modus](http://techniczne.newtrendy.pl/new_modus)

NEW MODUS  
 BLACK / WHITE

BLACK		WHITE		Wymiary rzeczywiste do zewnętrznej strony profilu, wymiary do osi szyby str. 30-32						
Symbol	Cena netto PLN	Symbol	Cena netto PLN	Wymiar	A	B	C	D	W	H
<b>Ścianka 1</b>										
■ EXK-0072	2200	■ EXK-2256	2200	90x200	87,5	-	-	-	50	200
■ EXK-0073	2264	■ EXK-2257	2264	100x200	97,5	-	-	-	50	200
■ EXK-0074	2330	■ EXK-2258	2330	110x200	107,5	-	-	-	50	200
<b>Ścianka 2</b>										
■ EXK-0101	1745	■ EXK-2331	1745	80x200	-	77,5-79	-	-	50	200
■ EXK-0102	1812	■ EXK-2332	1812	90x200	-	87,5-89	-	-	50	200
<b>Ścianka 3</b>										
■ EXK-0099	2135	■ EXK-2333	2135	80x200	-	-	78,5-80	-	50	200
■ EXK-0100	2200	■ EXK-2334	2200	90x200	-	-	88,5-90	-	50	200
<b>Ścianka 4</b>										
■ EXK-0088	805	■ EXK-2236	805	30x200	-	-	-	30	50	200
■ EXK-0089	999	■ EXK-2237	999	50x200	-	-	-	50	50	200
■ EXK-0090	1193	■ EXK-2238	1193	70x200	-	-	-	70	50	200

■ Produkt dostępny na zamówienie. Czas realizacji ok. 2 tygodnie.

■ NOWOŚĆ

**UWAGA:** Składając zamówienie, należy podać symbole wszystkich elementów składowych produktu.

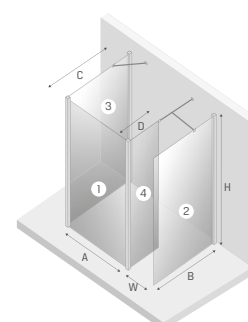

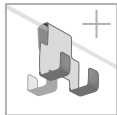

#### Wymiary rzeczywiste

do zewnętrznej strony profilu, wymiary do osi szyby str. 30-32

BLACK		WHITE		Wymiar	A	B	H
Symbol	Cena netto PLN	Symbol	Cena netto PLN				
EXK-1924	1943	EXK-2219	1943	50x200	47,5-49	max 120	200
EXK-1925	2072	EXK-2220	2072	60x200	57,5-59	max 120	200
EXK-0249	2198	EXK-2221	2198	70x200	67,5-69	max 120	200
EXK-0250	2322	EXK-2222	2322	80x200	77,5-79	max 120	200
EXK-0106	2449	EXK-2223	2449	90x200	87,5-89	max 120	200
EXK-0107	2578	EXK-2224	2578	100x200	97,5-99	max 120	200
EXK-0251	2705	EXK-2225	2705	110x200	107,5-109	max 120	200
EXK-0108	2834	EXK-2226	2834	120x200	117,5-119	max 120	200
EXK-0252	3026	EXK-2227	3026	130x200	127,5-129	max 120	200
EXK-0253	3220	EXK-2228	3220	140x200	137,5-139	max 120	200

■ Produkt dostępny na zamówienie. Czas realizacji ok. 6 tygodni.

■ NOWOŚĆ

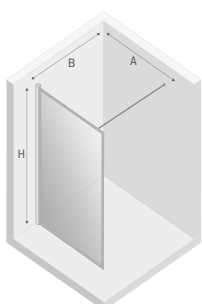

Ramka dekoracyjna wykonana w technice nadruku farbą ceramiczną.

Wskazówki dot. montażu

$b = 1,1 \text{ cm}$   
 $X2 = B - b$

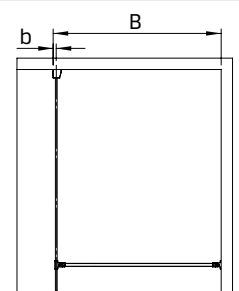
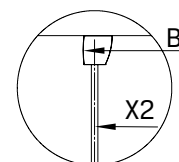



KABINY WALK IN

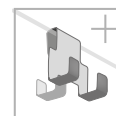

Informacje techniczne  
[techniczne.newtrendy.pl/new\\_modus](http://techniczne.newtrendy.pl/new_modus)

NEW MODUS  
 BLACK / WHITE

### Wymiary rzeczywiste

do zewnętrznej strony profilu, wymiary do osi szyby str. 30-32

BLACK		WHITE		Wymiar	A	B	C	H
Symbol	Cena netto PLN	Symbol	Cena netto PLN					
<b>Ścianka 1</b>								
EXK-0264	2449	EXK-2247	2449	80x200	78,5-80	-	-	200
EXK-0265	2578	EXK-2248	2578	90x200	88,5-90	-	-	200
EXK-0266	2705	EXK-2249	2705	100x200	98,5-100	-	-	200
EXK-0267	2834	EXK-2250	2834	110x200	108,5-110	-	-	200
EXK-0268	2962	EXK-2251	2962	120x200	118,5-120	-	-	200
EXK-0269	3153	EXK-2252	3153	130x200	128,5-130	-	-	200
EXK-0270	3346	EXK-2253	3346	140x200	138,5-140	-	-	200
<b>Ścianka 2</b>								
EXK-0256	1057	EXK-2254	1057	30x200	-	max 148	30	200

■ Produkt dostępny na zamówienie. Czas realizacji ok. 6 tygodni.

■ NOWOŚĆ

**UWAGA:** Składając zamówienie, należy podać symbole wszystkich elementów składowych produktu.

Ramka dekoracyjna wykonana w technice nadruku farbą ceramiczną.

Wskazówki dot. montażu

a = 0,6 cm  
 b = 1,1 cm

X1 = A - a  
 X2 = B - b

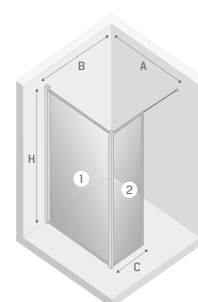
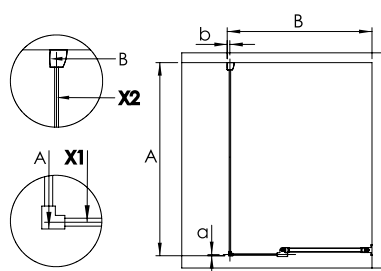

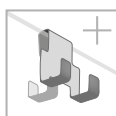

#### Wymiary rzeczywiste

do zewnętrznej strony profilu, wymiary do osi szyby str. 30-32

BLACK		WHITE		Wymiar	A	B	C	D	H	
Symbol	Cena netto PLN	Symbol	Cena netto PLN							
<b>Ścianka 1</b>										
EKK-0265	2578	EKK-2248	2578	90x200	88,5-90	-	-	-	200	
EKK-0266	2705	EKK-2249	2705	100x200	98,5-100	-	-	-	200	
EKK-0267	2834	EKK-2250	2834	110x200	108,5-110	-	-	-	200	
<b>Ścianka 2</b>										
EKK-0274	1975	EKK-2283	1975	80x200	-	77,5-79	-	-	200	
EKK-0275	2126	EKK-2284	2126	90x200	-	87,5-89	-	-	200	
EKK-0276	2252	EKK-2285	2252	100x200	-	97,5-99	-	-	200	
<b>Ścianka 3</b>										
EKK-0256	1057	EKK-2254	1057	30x200	-	-	30	max 148	200	

■ Produkt dostępny na zamówienie. Czas realizacji ok. 6 tygodni.

■ NOWOŚĆ

**UWAGA:** Składając zamówienie, należy podać symbole wszystkich elementów składowych produktu.

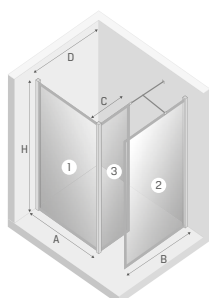

Ramka dekoracyjna wykonana w technice nadruku farbą ceramiczną.

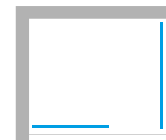

KABINY WALK IN

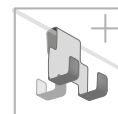

Informacje techniczne  
[techniczne.newtrendy.pl/new\\_modus](http://techniczne.newtrendy.pl/new_modus)

NEW MODUS  
 BLACK / WHITE

BLACK		WHITE		Wymiar	A	B	C	D	W	H
Symbol	Cena netto PLN	Symbol	Cena netto PLN							
EXK-0283	4642	EXK-2316	4642	120x90x200	119-120,5	87,5-89	67,5-69	max 120	50	200
EXK-0284	4770	EXK-2317	4770	120x100x200	119-120,5	97,5-99	67,5-69	max 120	50	200
EXK-0285	5026	EXK-2318	5026	120x120x200	119-120,5	117,5-119	67,5-69	max 120	50	200
EXK-0286	4770	EXK-2319	4770	130x90x200	129-130,5	87,5-89	77,5-79	max 120	50	200
EXK-0287	4898	EXK-2320	4898	130x100x200	129-130,5	97,5-99	77,5-79	max 120	50	200
EXK-0288	5155	EXK-2321	5155	130x120x200	129-130,5	117,5-119	77,5-79	max 120	50	200
EXK-0119	4898	EXK-2322	4898	140x90x200	139-140,5	87,5-89	87,5-89	max 120	50	200
EXK-0120	5027	EXK-2323	5027	140x100x200	139-140,5	97,5-99	87,5-89	max 120	50	200
EXK-0121	5284	EXK-2324	5284	140x120x200	139-140,5	117,5-119	87,5-89	max 120	50	200
EXK-0122	5027	EXK-2325	5027	150x90x200	149-150,5	87,5-89	97,5-99	max 120	50	200
EXK-0123	5156	EXK-2326	5156	150x100x200	149-150,5	97,5-99	97,5-99	max 120	50	200
EXK-0124	5412	EXK-2327	5412	150x120x200	149-150,5	117,5-119	97,5-99	max 120	50	200
EXK-0125	5284	EXK-2328	5284	170x90x200	169-170,5	87,5-89	117,5-119	max 120	50	200
EXK-0126	5412	EXK-2329	5412	170x100x200	169-170,5	97,5-99	117,5-119	max 120	50	200
EXK-0127	5668	EXK-2330	5668	170x120x200	169-170,5	117,5-119	117,5-119	max 120	50	200

### Wymiary rzeczywiste

do zewnętrznej strony profilu, wymiary do osi szyby str. 30-32

- Produkt dostępny na zamówienie. Czas realizacji ok. 6 tygodni.
- NOWOŚĆ

Ramka dekoracyjna wykonana w technice nadruku farbą ceramiczną.

Wskazówki dot. montażu

a=1,1cm  
 b=1,1cm

X1=A-a  
 X2=E-b

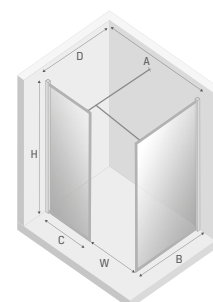
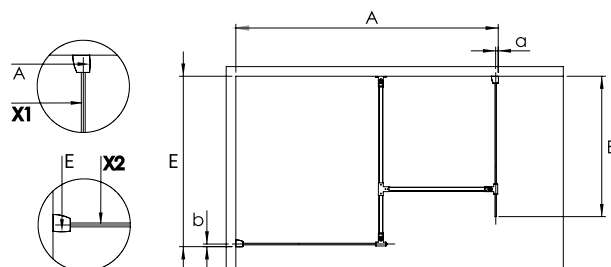

▮ Jak mierzyć 33-34

▮ brodziki 512, 516, 519, 521, 523, 525, 527-529, 531

KABINY WALK INE



Informacje techniczne  
[techniczne.newtrendy.pl/new\\_modus](http://techniczne.newtrendy.pl/new_modus)



## Wymiary rzeczywiste

do zewnętrznej strony profilu, wymiary do osi szyby str. 30-32

BLACK		WHITE		Wymiar	A	B	H
Symbol	Cena netto PLN	Symbol	Cena netto PLN				
EKK-0244	2198	EKK-2211	2198	70x200	67,5-69	max 120	200
EKK-0245	2322	EKK-2212	2322	80x200	77,5-79	max 120	200
EKK-0104	2449	EKK-2213	2449	90x200	87,5-89	max 120	200
EKK-0103	2578	EKK-2214	2578	100x200	97,5-99	max 120	200
EKK-0246	2705	EKK-2215	2705	110x200	107,5-109	max 120	200
EKK-0105	2834	EKK-2216	2834	120x200	117,5-119	max 120	200
EKK-0247	3026	EKK-2217	3026	130x200	127,5-129	max 120	200
EKK-0248	3220	EKK-2218	3220	140x200	137,5-139	max 120	200

■ Produkt dostępny na zamówienie. Czas realizacji ok. 6 tygodni.

■ NOWOŚĆ

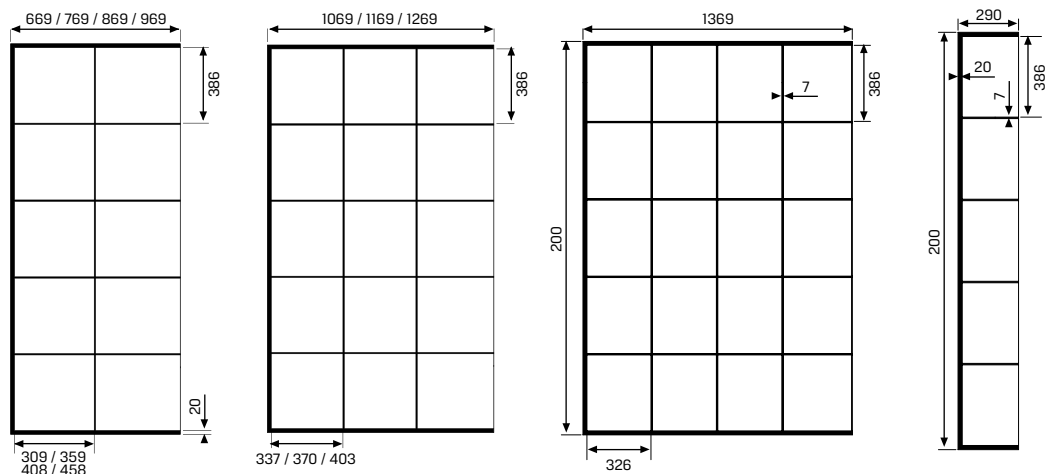
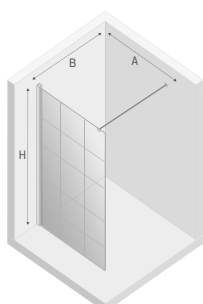

Wymiary wzoru podane w milimetrach.

Ramka dekoracyjna wykonana w technice nadruku farbą ceramiczną.



KABINY WALK IN

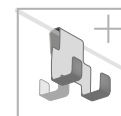

Informacje techniczne  
[techniczne.newtrendy.pl/new\\_modus](http://techniczne.newtrendy.pl/new_modus)

NEW MODUS  
 BLACK / WHITE

### Wymiary rzeczywiste

do zewnętrznej strony profilu, wymiary do osi szyby str. 30-32

BLACK		WHITE		Wymiar	A	B	C	H
Symbol	Cena netto PLN	Symbol	Cena netto PLN					
<b>Ścianka 1</b>								
EXK-0257	2449	EXK-2239	2449	80x200	78,5-80	-	-	200
EXK-0258	2578	EXK-2240	2578	90x200	88,5-90	-	-	200
EXK-0259	2705	EXK-2241	2705	100x200	98,5-100	-	-	200
EXK-0260	2834	EXK-2242	2834	110x200	108,5-110	-	-	200
EXK-0261	2962	EXK-2243	2962	120x200	118,5-120	-	-	200
EXK-0262	3153	EXK-2244	3153	130x200	128,5-130	-	-	200
EXK-0263	3346	EXK-2245	3346	140x200	138,5-140	-	-	200
<b>Ścianka 2</b>								
EXK-0255	1057	EXK-2246	1057	30x200	-	max 148	30	200

■ Produkt dostępny na zamówienie. Czas realizacji ok. 6 tygodni.

■ NOWOŚĆ

**UWAGA:** Składając zamówienie, należy podać symbole wszystkich elementów składowych produktu.

### Wskazówki dot. montażu

a=0,6cm  
 b=1,1 cm

X1=A-a  
 X2=B-b

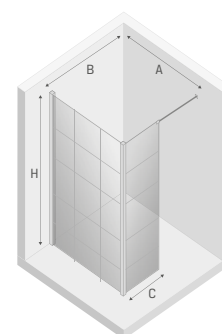
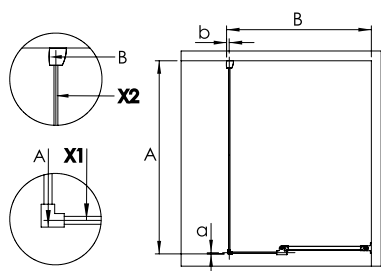

Ramka dekoracyjna wykonana w technice nadruku farbą ceramiczną.

▮ Jak mierzyć 33-34

▮ brodziki 511-512, 515-525, 527-531



#### Wymiary rzeczywiste

do zewnętrznej strony profilu, wymiary do osi szyby str. 30-32

BLACK		WHITE		Wymiar	A	B	C	D	H	
Symbol	Cena netto PLN	Symbol	Cena netto PLN							
<b>Ścianka 1</b>										
EXK-0258	2578	EXK-2240	2578	90x200	88,5-90	-	-	-	200	
EXK-0259	2705	EXK-2241	2705	100x200	98,5-100	-	-	-	200	
EXK-0260	2834	EXK-2242	2834	110x200	108,5-110	-	-	-	200	
<b>Ścianka 2</b>										
EXK-0271	1975	EXK-2280	1975	80x200	-	77,5-79	-	-	200	
EXK-0272	2126	EXK-2281	2126	90x200	-	87,5-89	-	-	200	
EXK-0273	2252	EXK-2282	2252	100x200	-	97,5-99	-	-	200	
<b>Ścianka 3</b>										
EXK-0255	1057	EXK-2246	1057	30x200	-	-	30	max 148	200	

■ Produkt dostępny na zamówienie. Czas realizacji ok. 6 tygodni.

■ NOWOŚĆ

**UWAGA:** Składając zamówienie, należy podać symbole wszystkich elementów składowych produktu.

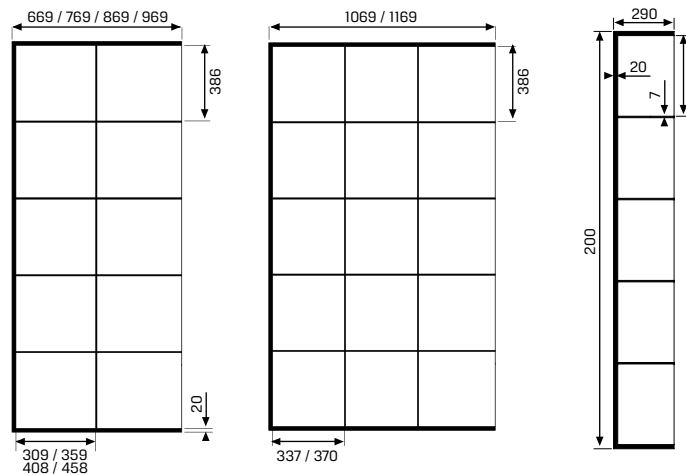
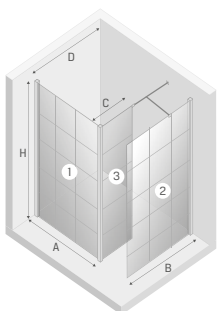

Wymiary wzoru podane w milimetrach.

Ramka dekoracyjna wykonana w technice nadruku farbą ceramiczną.



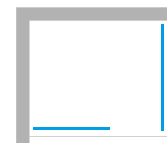

KABINY WALK IN

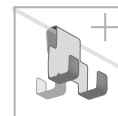

Informacje techniczne  
[techniczne.newtrendy.pl/new\\_modus](http://techniczne.newtrendy.pl/new_modus)

NEW MODUS  
 BLACK / WHITE

BLACK		WHITE		Wymiar	A	B	C	D	W	H
Symbol	Cena netto PLN	Symbol	Cena netto PLN							
EXK-0277	4642	EXK-2301	4642	120x90x200	119-120,5	87,5-89	67,5-69	max 120	50	200
EXK-0278	4770	EXK-2302	4770	120x100x200	119-120,5	97,5-99	67,5-69	max 120	50	200
EXK-0279	5026	EXK-2303	5026	120x120x200	119-120,5	117,5-119	67,5-69	max 120	50	200
EXK-0280	4770	EXK-2304	4770	130x90x200	129-130,5	87,5-89	77,5-79	max 120	50	200
EXK-0281	4898	EXK-2305	4898	130x100x200	129-130,5	97,5-99	77,5-79	max 120	50	200
EXK-0282	5155	EXK-2306	5155	130x120x200	129-130,5	117,5-119	77,5-79	max 120	50	200
EXK-0110	4898	EXK-2307	4898	140x90x200	139-140,5	87,5-89	87,5-89	max 120	50	200
EXK-0111	5027	EXK-2308	5027	140x100x200	139-140,5	97,5-99	87,5-89	max 120	50	200
EXK-0112	5284	EXK-2309	5284	140x120x200	139-140,5	117,5-119	87,5-89	max 120	50	200
EXK-0113	5027	EXK-2310	5027	150x90x200	149-150,5	87,5-89	97,5-99	max 120	50	200
EXK-0114	5156	EXK-2311	5156	150x100x200	149-150,5	97,5-99	97,5-99	max 120	50	200
EXK-0115	5412	EXK-2312	5412	150x120x200	149-150,5	117,5-119	97,5-99	max 120	50	200
EXK-0116	5284	EXK-2313	5284	170x90x200	169-170,5	87,5-89	117,5-119	max 120	50	200
EXK-0117	5412	EXK-2314	5412	170x100x200	169-170,5	97,5-99	117,5-119	max 120	50	200
EXK-0118	5668	EXK-2315	5668	170x120x200	169-170,5	117,5-119	117,5-119	max 120	50	200

■ Produkt dostępny na zamówienie. Czas realizacji ok. 6 tygodni.

■ NOWOŚĆ

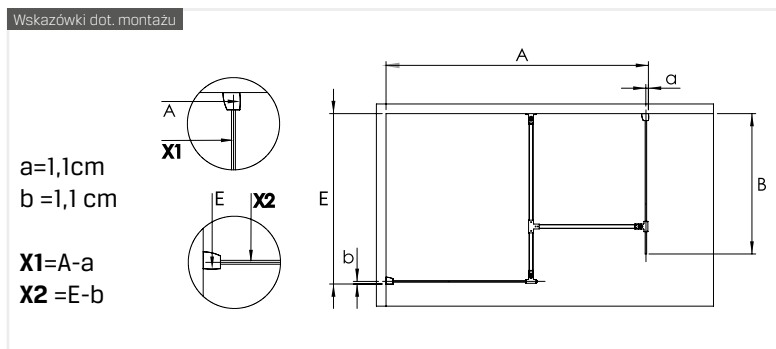

Ramka dekoracyjna wykonana w technice nadruku farbą ceramiczną.

▮ Jak mierzyć 33-34    ▮ brodziki 512, 516, 519, 521, 523, 525, 527-529, 531

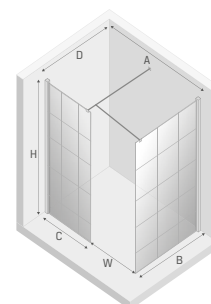



### **PIĘKNO W PROSTEJ FORMIE**

Niezwykle prosta, a zarazem ciekawa konstrukcja kabiny zapewnia jej interesujący wygląd, uzupełniony wysoką jakością materiałów i wykonania. Szkło hartowane uzupełniają delikatne, ale stabilne profile i elegancki wspornik, który oprócz funkcji użytkowej stanowi akcent dekoracyjny w każdym wnętrzu. Chromowane uchwyty znakomicie pasują do kształtu kabiny dzięki czemu produkt prezentuje się wyjątkowo zarówno w łazience o tradycyjnym jak i nowoczesnym wystroju.



REFLEXA

REFLEXA

Informacje techniczne  
[techniczne.newtrendy.pl/reflexa](http://techniczne.newtrendy.pl/reflexa)



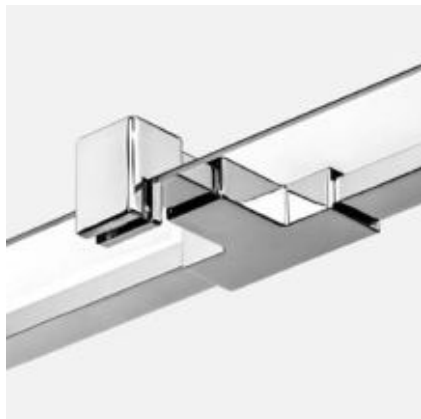

### Trwałość i stabilność

Detal, który łączy w sobie funkcjonalność oraz elegancję. Solidnie mocuje produkt do ściany, zachowując minimalistyczny charakter kolekcji.



### Estetyczna i funkcjonalna rynienka

Zapobiega ściekaniu wody z drzwi kabiny na podłogę. Rynienka jest estetyczną listwą montowaną na dolnej krawędzi drzwi kabiny.



### Subtelna forma

Elegancki profil przyścienny zapewnia stabilność produktu. Forma detali sprawia, że łazienka prezentuje się ekskluzywnie i nowocześnie.



### Ergonomia i styl

Obustronny uchwyt o ergonomicznym kształcie, który pozwala na wygodne użytkowanie produktu. Modne wzornictwo podkreśla nowoczesny wystrój łazienki.



### Zawias z funkcją unoszenia

Produkty wyposażone są w zawiasy z funkcją unoszenia. Oznacza to, że drzwi podnoszą się w trakcie ich otwierania i zamykania. Dzięki temu uszczelka, znajdująca się na ich dolnej krawędzi, nie trze o podłogę w trakcie ich pracy. Rozwiązanie nie tylko ułatwia korzystanie z produktu, ale przedłuża również trwałość samej uszczelki. Zawias wykonany jest z metalu, co zapewnia jego wieloletnią trwałość.



### Zawias zlicowany z taflą szkła

Zawias zlicowany z taflą szkła dopełnia eleganckie wzornictwo kolekcji. Gładka, jednolita powierzchnia produktu ułatwia jego utrzymanie w czystości.

## MONTAŻ Z LISTWĄ PROGOWĄ LUB BEZ

Listwa progowa kabiny prysznicowej jest elementem pomocnym w zachowaniu lepszej szczelności, jednak jej montaż nie jest koniecznością. Decydując się na wariant montażu bez listwy należy zastosować dolną uszczelkę drzwi z przedłużonym listkiem, aby pomiędzy drzwiami a podłogą nie pozostała szczelina.



Montaż z listwą progową



Montaż bez listwy progowej



Listwa progowa oraz dodatkowa uszczelka znajdują się w zestawie z pozostałymi częściami kabiny prysznicowej. Użytkownik ma możliwość jej montażu w każdej chwili bez konieczności podejmowania decyzji w momencie zakupu.

## PROFILE POSZERZAJĄCE

W przypadku, kiedy podane zakresy regulacji drzwi wnekowych nie odpowiadają potrzebom Klienta, istnieje możliwość zastosowania profilu poszerzającego. Jeden profil umożliwia uzyskanie całkowitej szerokości drzwi wnekowych o 2 cm większej od szerokości produktu standardowego. Istnieje możliwość zastosowania kilku profili poszerzających, jednak nie zaleca się łączenia więcej niż dwóch.

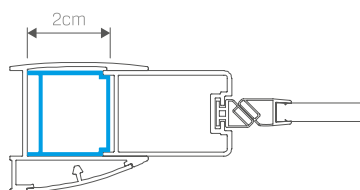
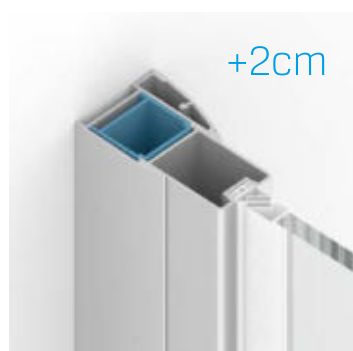

Profil poszerzający

Symbol	Wymiar	Opis	Kolor	Cena netto PLN
PP-0008	2 cm	po stronie uszczelki magnetycznej	chrom	241

# NA WYMIAR

konfiguratorokabin.pl

Produkty tej serii wykonujemy także na indywidualne zamówienie. Stwórz produkt o niestandardowych wymiarach, kształcie oraz kolorystyce. Szczegóły oferty znajdują się na stronach **36-41**.

## DOPASUJ WYMIARY



Istnieje możliwość zamówienia wybranego produktu w indywidualnej konfiguracji wymiarowej.

Zastosuj to rozwiązanie w konfiguracji online: [www.konfiguratorokabin.pl](http://www.konfiguratorokabin.pl)

## PERSONALIZUJ KSZTAŁT

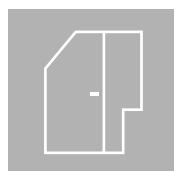

Chcesz maksymalnie zagospodarować przestrzeń łazienki, a jednocześnie stworzyć unikalną aranżację? Nie ograniczaj się do klasycznych rozwiązań i zaprojektuj spersonalizowany produkt. Realizację pozostaw nam!

Więcej informacji znajdziesz na stronie **38 katalogu**.

Zastosuj to rozwiązanie w konfiguracji online: [www.konfiguratorokabin.pl](http://www.konfiguratorokabin.pl)

## ZMIEŃ KOLORY OKUĆ



Produkty z tej serii dostępne są w wielu wariantach kolorystycznych okuć.

Więcej informacji znajdziesz na stronach **45-47 katalogu** oraz na [www.konfiguratorokabin.pl](http://www.konfiguratorokabin.pl)

## WYBIERZ WARIANT SZKŁA



Istnieje możliwość zmiany szkła na inną grubość oraz wzór.

Więcej informacji znajdziesz na stronie **40 katalogu** oraz na [www.konfiguratorokabin.pl](http://www.konfiguratorokabin.pl)

## WIESZAK RELINGOWY

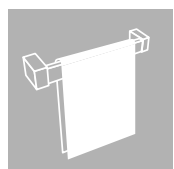

Produkty tej kolekcji mają możliwość montażu wieszaka relingowego w ramach zamówienia na wymiar.

Dostępne opcje konfiguracyjne szczegółowo opisujemy na stronie **44**.

## ZMODYFIKUJ GRUBOŚCI SZKŁA W KABINACH WALK-IN

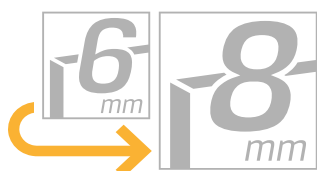

Produkty z tej serii posiadają możliwość modyfikacji grubości szkła. Szczegóły i wycena dostępne podczas konfiguracji online.

Cena podana w tabeli produktu odnosi się do rozwiązania standardowego określonego ikoną informacyjną.

Zastosuj to rozwiązanie w konfiguracji online: [www.konfiguratorokabin.pl](http://www.konfiguratorokabin.pl)



Wymiary rzeczywiste

Symbol	Wymiar	Drzwi	Cena netto PLN	A	B	W	H
■ EXK-1204	80x200	1 L	2391	78-81	21	53	200
■ EXK-1205	80x200	1 P	2391	78-81	21	53	200
■ EXK-1206	90x200	1 L	2466	88-91	31	53	200
■ EXK-1207	90x200	1 P	2466	88-91	31	53	200
■ EXK-1208	100x200	1 L	2541	98-101	31	63	200
■ EXK-1209	100x200	1 P	2541	98-101	31	63	200
■ EXK-1210	110x200	1 L	2616	108-111	41	63	200
■ EXK-1211	110x200	1 P	2616	108-111	41	63	200
■ EXK-1212	120x200	1 L	2693	118-121	51	63	200
■ EXK-1213	120x200	1 P	2693	118-121	51	63	200
■ EXK-1214	130x200	1 L	2841	128-131	61	63	200
■ EXK-1215	130x200	1 P	2841	128-131	61	63	200
■ EXK-1216	140x200	1 L	2992	138-141	71	63	200
■ EXK-1217	140x200	1 P	2992	138-141	71	63	200

■ Produkt dostępny na zamówienie. Czas realizacji ok. 2 tygodnie.

## Profil poszerzający

Symbol	Wymiar	Opis	Kolor	Cena netto PLN
PP-0008	2 cm	po stronie uszczelki magnetycznej	chrom	258

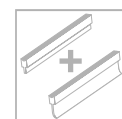
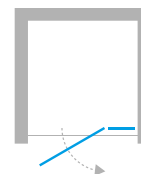

Informacje techniczne  
[techniczne.newtrendy.pl/reflexa](http://techniczne.newtrendy.pl/reflexa)

DRZWI WNEKOWE

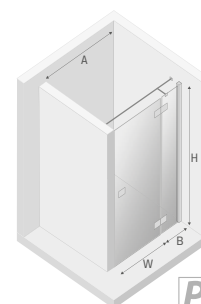
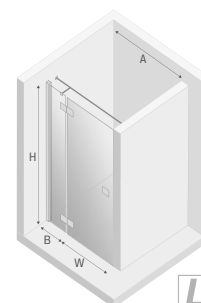

DRZWI WNEKOWE

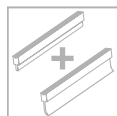
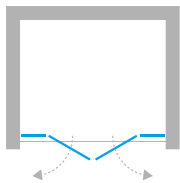

Informacje techniczne  
techniczne.newtrendy.pl/reflexa



## Wymiary rzeczywiste

Symbol	Wymiar	Drzwi	Cena netto PLN	A	B	W	H
■ EXK-1204/EXK-1205	150x200	2	4035	148,5-151	21	106	200
EXK-1206/EXK-1207	170x200	2	4185	168,5-171	31	106	200
EXK-1208/EXK-1209	190x200	2	4335	188,5-191	31	126	200
EXK-1210/EXK-1211	210x200	2	4484	208,5-211	41	126	200
EXK-1212/EXK-1213	230x200	2	4635	228,5-231	51	126	200

■ Produkt dostępny na zamówienie. Czas realizacji ok. 2 tygodnie.

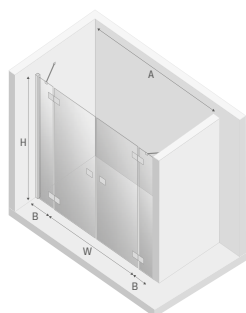



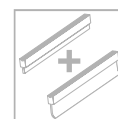
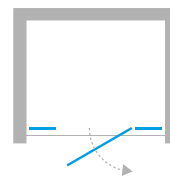

Informacje techniczne  
[techniczne.newtrendy.pl/reflexa](http://techniczne.newtrendy.pl/reflexa)

DRZWI WNEKOWE PLUS

#### Wymiary rzeczywiste

Symbol	Wymiar	Drzwi	Cena netto PLN	A	B	C	W	H
■ EXK-1284/EXK-0001	110x200	1 L	<b>2841</b>	109-111,5	21	24,5	63	200
■ EXK-1285/EXK-0001	110x200	1 P	<b>2841</b>	109-111,5	21	24,5	63	200
■ EXK-1208/EXK-0002	130x200	1 L	<b>2992</b>	129-131,5	31	34,5	63	200
■ EXK-1209/EXK-0002	130x200	1 P	<b>2992</b>	129-131,5	31	34,5	63	200
■ EXK-1210/EXK-0003	150x200	1 L	<b>3143</b>	149-151,5	41	44,5	63	200
■ EXK-1211/EXK-0003	150x200	1 P	<b>3143</b>	149-151,5	41	44,5	63	200
■ EXK-1212/EXK-0004	170x200	1 L	<b>3441</b>	169-171,5	51	54,5	63	200
■ EXK-1213/EXK-0004	170x200	1 P	<b>3441</b>	169-171,5	51	54,5	63	200

■ Produkt dostępny na zamówienie. Czas realizacji ok. 2 tygodnie.

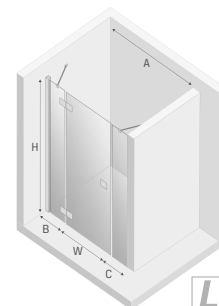

L

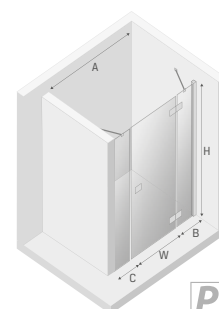

P

KABINY KWADRATOWE I PROSTOKĄTNE

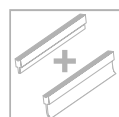
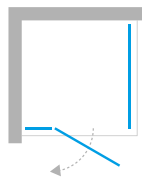

Informacje techniczne  
techniczne.newtrendy.pl/reflexa

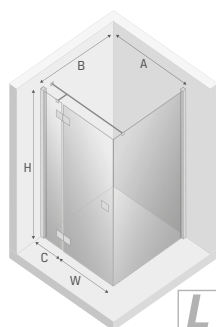

## Wymiary rzeczywiste

do zewnętrznej strony profilu, wymiary do osi szyby str. 30-32

Symbol	Wymiar	Drzwi	Cena netto PLN	A	B	C	W	H
EXK-1236/EXK-0300	80x70x200	1 L	3441	78,5-80	68,5-70	24	53	200
EXK-1236/EXK-0005	80x80x200	1 L	3516	78,5-80	78,5-80	24	53	200
EXK-1236/EXK-0006	80x90x200	1 L	3592	78,5-80	88,5-90	24	53	200
EXK-1236/EXK-0007	80x100x200	1 L	3667	78,5-80	98,5-100	24	53	200
EXK-1236/EXK-0301	80x110x200	1 L	3743	78,5-80	108,5-110	24	53	200
EXK-1236/EXK-0302	80x120x200	1 L	3816	78,5-80	118,5-120	24	53	200
EXK-1237/EXK-0300	90x70x200	1 L	3516	88,5-90	68,5-70	34	53	200
EXK-1237/EXK-0005	90x80x200	1 L	3592	88,5-90	78,5-80	34	53	200
EXK-1237/EXK-0006	90x90x200	1 L	3667	88,5-90	88,5-90	34	53	200
EXK-1237/EXK-0007	90x100x200	1 L	3743	88,5-90	98,5-100	34	53	200
EXK-1237/EXK-0301	90x110x200	1 L	3820	88,5-90	108,5-110	34	53	200
EXK-1237/EXK-0302	90x120x200	1 L	3892	88,5-90	118,5-120	34	53	200
EXK-1238/EXK-0300	100x70x200	1 L	3592	98,5-100	68,5-70	34	63	200
EXK-1238/EXK-0005	100x80x200	1 L	3667	98,5-100	78,5-80	34	63	200
EXK-1238/EXK-0006	100x90x200	1 L	3743	98,5-100	88,5-90	34	63	200
EXK-1238/EXK-0007	100x100x200	1 L	3816	98,5-100	98,5-100	34	63	200
EXK-1238/EXK-0301	100x110x200	1 L	3892	98,5-100	108,5-110	34	63	200
EXK-1238/EXK-0302	100x120x200	1 L	3965	98,5-100	118,5-120	34	63	200
EXK-1403/EXK-0300	110x70x200	1 L	3668	108,5-110	68,5-70	44	63	200
EXK-1403/EXK-0005	110x80x200	1 L	3742	108,5-110	78,5-80	44	63	200
EXK-1403/EXK-0006	110x90x200	1 L	3817	108,5-110	88,5-90	44	63	200
EXK-1403/EXK-0007	110x100x200	1 L	3892	108,5-110	98,5-100	44	63	200
EXK-1403/EXK-0301	110x110x200	1 L	3965	108,5-110	108,5-110	44	63	200
EXK-1403/EXK-0302	110x120x200	1 L	4040	108,5-110	118,5-120	44	63	200
EXK-1240/EXK-0300	120x70x200	1 L	3743	118,5-120	68,5-70	54	63	200
EXK-1240/EXK-0005	120x80x200	1 L	3816	118,5-120	78,5-80	54	63	200
EXK-1240/EXK-0006	120x90x200	1 L	3892	118,5-120	88,5-90	54	63	200
EXK-1240/EXK-0007	120x100x200	1 L	3965	118,5-120	98,5-100	54	63	200
EXK-1240/EXK-0301	120x110x200	1 L	4041	118,5-120	108,5-110	54	63	200
EXK-1240/EXK-0302	120x120x200	1 L	4117	118,5-120	118,5-120	54	63	200

UWAGA: Dane w kolumnie Wymiar podano w kolejności drzwi x ścianka boczna x wysokość

brodziki 511-512, 515-525, 527-531

Jak mierzyć 33-34



## Wymiary rzeczywiste

do zewnętrznej strony profilu, wymiary do osi szyby str. 30-32

Symbol	Wymiar	Drzwi	Cena netto PLN	A	B	C	W	H
EXK-1241/EXK-0300	80x70x200	1 P	3441	78,5-80	68,5-70	24	53	200
EXK-1241/EXK-0005	80x80x200	1 P	3516	78,5-80	78,5-80	24	53	200
EXK-1241/EXK-0006	80x90x200	1 P	3592	78,5-80	88,5-90	24	53	200
EXK-1241/EXK-0007	80x100x200	1 P	3667	78,5-80	98,5-100	24	53	200
EXK-1241/EXK-0301	80x110x200	1 P	3743	78,5-80	108,5-110	24	53	200
EXK-1241/EXK-0302	80x120x200	1 P	3816	78,5-80	118,5-120	24	53	200
EXK-1242/EXK-0300	90x70x200	1 P	3516	88,5-90	68,5-70	34	53	200
EXK-1242/EXK-0005	90x80x200	1 P	3592	88,5-90	78,5-80	34	53	200
EXK-1242/EXK-0006	90x90x200	1 P	3667	88,5-90	88,5-90	34	53	200
EXK-1242/EXK-0007	90x100x200	1 P	3743	88,5-90	98,5-100	34	53	200
EXK-1242/EXK-0301	90x110x200	1 P	3820	88,5-90	108,5-110	34	53	200
EXK-1242/EXK-0302	90x120x200	1 P	3892	88,5-90	118,5-120	34	53	200
EXK-1243/EXK-0300	100x70x200	1 P	3592	98,5-100	68,5-70	34	63	200
EXK-1243/EXK-0005	100x80x200	1 P	3667	98,5-100	78,5-80	34	63	200
EXK-1243/EXK-0006	100x90x200	1 P	3743	98,5-100	88,5-90	34	63	200
EXK-1243/EXK-0007	100x100x200	1 P	3816	98,5-100	98,5-100	34	63	200
EXK-1243/EXK-0301	100x110x200	1 P	3892	98,5-100	108,5-110	34	63	200
EXK-1243/EXK-0302	100x120x200	1 P	3965	98,5-100	118,5-120	34	63	200
EXK-1404/EXK-0300	110x70x200	1 P	3668	108,5-110	68,5-70	44	63	200
EXK-1404/EXK-0005	110x80x200	1 P	3742	108,5-110	78,5-80	44	63	200
EXK-1404/EXK-0006	110x90x200	1 P	3817	108,5-110	88,5-90	44	63	200
EXK-1404/EXK-0007	110x100x200	1 P	3892	108,5-110	98,5-100	44	63	200
EXK-1404/EXK-0301	110x110x200	1 P	3965	108,5-110	108,5-110	44	63	200
EXK-1404/EXK-0302	110x120x200	1 P	4040	108,5-110	118,5-120	44	63	200
EXK-1244/EXK-0300	120x70x200	1 P	3743	118,5-120	68,5-70	54	63	200
EXK-1244/EXK-0005	120x80x200	1 P	3816	118,5-120	78,5-80	54	63	200
EXK-1244/EXK-0006	120x90x200	1 P	3892	118,5-120	88,5-90	54	63	200
EXK-1244/EXK-0007	120x100x200	1 P	3965	118,5-120	98,5-100	54	63	200
EXK-1244/EXK-0301	120x110x200	1 P	4041	118,5-120	108,5-110	54	63	200
EXK-1244/EXK-0302	120x120x200	1 P	4117	118,5-120	118,5-120	54	63	200

UWAGA: Dane w kolumnie Wymiar podano w kolejności drzwi x ścianka boczna x wysokość

Jak mierzyć 33-34

brodziki 511-512, 515-525, 527-531

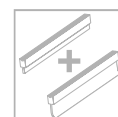
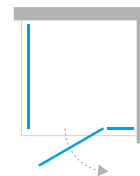
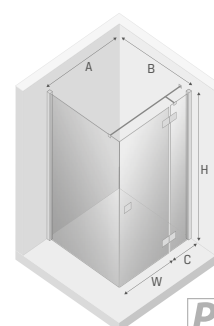
Informacje techniczne  
techniczne.newtrendy.pl/reflexa

KABINY KWADRATOWE I PROSTOKĄTNE

KABINY KWADRATOWE I PROSTOKĄTNE

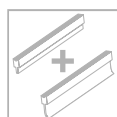
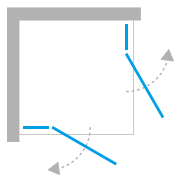
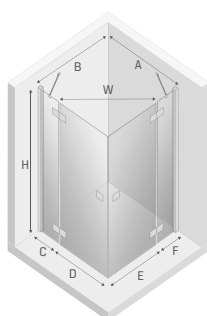
Informacje techniczne  
techniczne.newtrendy.pl/reflexa

**Wymiary rzeczywiste**  
do zewnętrznej strony profilu, wymiary do osi szyby str. 30-32

Symbol	Wymiar	Drzwi	Cena netto PLN	A	B	C	D	E	F	W	H
EXK-1236/EXK-1241	80x80x200	2	4185	78,5-80	78,5-80	24	53	53	24	75	200
EXK-1236/EXK-1242	80x90x200	2	4260	78,5-80	88,5-90	24	53	53	34	75	200
EXK-1236/EXK-1243	80x100x200	2	4335	78,5-80	98,5-100	24	53	63	34	82	200
EXK-1236/EXK-1404	80x110x200	2	4411	78,5-80	108,5-110	24	53	63	44	82	200
EXK-1236/EXK-1244	80x120x200	2	4484	78,5-80	118,5-120	24	53	63	54	82	200
EXK-1237/EXK-1241	90x80x200	2	4260	88,5-90	78,5-80	34	53	53	24	75	200
EXK-1237/EXK-1242	90x90x200	2	4335	88,5-90	88,5-90	34	53	53	34	75	200
EXK-1237/EXK-1243	90x100x200	2	4409	88,5-90	98,5-100	34	53	63	34	82	200
EXK-1237/EXK-1404	90x110x200	2	4483	88,5-90	108,5-110	34	53	63	44	82	200
EXK-1237/EXK-1244	90x120x200	2	4557	88,5-90	118,5-120	34	53	63	54	82	200
EXK-1238/EXK-1241	100x80x200	2	4335	98,5-100	78,5-80	34	63	53	24	82	200
EXK-1238/EXK-1242	100x90x200	2	4409	98,5-100	88,5-90	34	63	53	34	82	200
EXK-1238/EXK-1243	100x100x200	2	4484	98,5-100	98,5-100	34	63	63	34	89	200
EXK-1238/EXK-1404	100x110x200	2	4558	98,5-100	108,5-110	34	63	63	44	89	200
EXK-1238/EXK-1244	100x120x200	2	4635	98,5-100	118,5-120	34	63	63	54	89	200
EXK-1403/EXK-1241	110x80x200	2	4411	108,5-110	78,5-80	44	63	53	24	82	200
EXK-1403/EXK-1242	110x90x200	2	4483	108,5-110	88,5-90	44	63	53	34	82	200
EXK-1403/EXK-1243	110x100x200	2	4558	108,5-110	98,5-100	44	63	63	34	89	200
EXK-1403/EXK-1404	110x110x200	2	4636	108,5-110	108,5-110	44	63	63	44	89	200
EXK-1403/EXK-1244	110x120x200	2	4711	108,5-110	118,5-120	44	63	63	54	89	200
EXK-1240/EXK-1241	120x80x200	2	4484	118,5-120	78,5-80	54	63	53	24	82	200
EXK-1240/EXK-1242	120x90x200	2	4557	118,5-120	88,5-90	54	63	53	34	82	200
EXK-1240/EXK-1243	120x100x200	2	4635	118,5-120	98,5-100	54	63	63	34	89	200
EXK-1240/EXK-1404	120x110x200	2	4711	118,5-120	108,5-110	54	63	63	44	89	200
EXK-1240/EXK-1244	120x120x200	2	4785	118,5-120	118,5-120	54	63	63	54	89	200

**UWAGA:** Dane w kolumnie Wymiar podano w kolejności drzwi L x drzwi P x wysokość



## Wymiary rzeczywiste

do zewnętrznej strony profilu, wymiary do osi szyby str. 30-32

Symbol	Wymiar	Drzwi	Cena netto PLN	A	B	C	D	W	H
EXK-1218	110x80x200	1 L	4117	108,5-110	77,5-79	21	23,5	63	200
EXK-1219	110x80x200	1 P	4117	108,5-110	77,5-79	21	23,5	63	200
EXK-1220	130x80x200	1 L	4265	128,5-130	77,5-79	41	23,5	63	200
EXK-1221	130x80x200	1 P	4265	128,5-130	77,5-79	41	23,5	63	200
EXK-1222	150x80x200	1 L	4415	148,5-150	77,5-79	61	23,5	63	200
EXK-1223	150x80x200	1 P	4415	148,5-150	77,5-79	61	23,5	63	200
EXK-1224	110x90x200	1 L	4192	108,5-110	87,5-89	21	23,5	63	200
EXK-1225	110x90x200	1 P	4192	108,5-110	87,5-89	21	23,5	63	200
EXK-1226	130x90x200	1 L	4341	128,5-130	87,5-89	41	23,5	63	200
EXK-1227	130x90x200	1 P	4341	128,5-130	87,5-89	41	23,5	63	200
EXK-1228	150x90x200	1 L	4493	148,5-150	87,5-89	61	23,5	63	200
EXK-1229	150x90x200	1 P	4493	148,5-150	87,5-89	61	23,5	63	200
EXK-1230	110x100x200	1 L	4265	108,5-110	97,5-99	21	23,5	63	200
EXK-1231	110x100x200	1 P	4265	108,5-110	97,5-99	21	23,5	63	200
EXK-1232	130x100x200	1 L	4415	128,5-130	97,5-99	41	23,5	63	200
EXK-1233	130x100x200	1 P	4415	128,5-130	97,5-99	41	23,5	63	200
EXK-1234	150x100x200	1 L	4567	148,5-150	97,5-99	61	23,5	63	200
EXK-1235	150x100x200	1 P	4567	148,5-150	97,5-99	61	23,5	63	200

■ Produkt dostępny na zamówienie. Czas realizacji ok. 4 tygodnie.

UWAGA: Dane w kolumnie Wymiar podano w kolejności drzwi x ścianka boczna x wysokość

▣ Jak mierzyć 33-34

☪ brodziki 512, 516, 519, 521, 523, 525, 527-529, 531

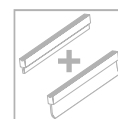
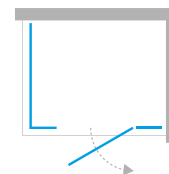

Informacje techniczne  
techniczne.newtrendy.pl/reflexa

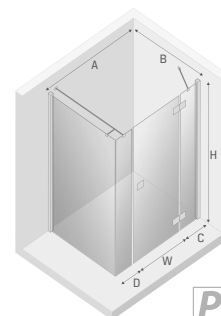
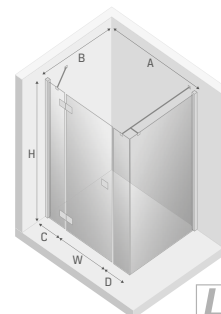

KABINY PROSTOKĄTNE PLUS

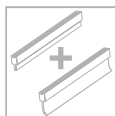
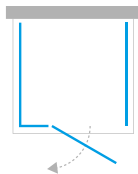

## Wymiary rzeczywiste

do zewnętrznej strony profilu, wymiary do osi szyby str. 30-32

Symbol	Wymiar	Drzwi	Cena netto PLN	A	B	C	W	H
EXK-1405	80x70x200	1 L	4341	78	67,5-69	23	53	200
EXK-1245	80x80x200	1 L	4493	78	77,5-79	23	53	200
EXK-1247	80x90x200	1 L	4642	78	87,5-89	23	53	200
EXK-1249	80x100x200	1 L	4790	78	97,5-99	23	53	200
EXK-1407	80x110x200	1 L	4941	78	107,5-109	23	53	200
EXK-1409	80x120x200	1 L	5092	78	117,5-119	23	53	200
EXK-1411	90x70x200	1 L	4415	88	67,5-69	33	53	200
EXK-1251	90x80x200	1 L	4567	88	77,5-79	33	53	200
EXK-1253	90x90x200	1 L	4715	88	87,5-89	33	53	200
EXK-1255	90x100x200	1 L	4865	88	97,5-99	33	53	200
EXK-1413	90x110x200	1 L	5016	88	107,5-109	33	53	200
EXK-1415	90x120x200	1 L	5166	88	117,5-119	33	53	200
EXK-1417	100x70x200	1 L	4493	98	67,5-69	33	63	200
EXK-1257	100x80x200	1 L	4642	98	77,5-79	33	63	200
EXK-1259	100x90x200	1 L	4790	98	87,5-89	33	63	200
EXK-1261	100x100x200	1 L	4942	98	97,5-99	33	63	200
EXK-1419	100x110x200	1 L	5092	98	107,5-109	33	63	200
EXK-1421	100x120x200	1 L	5241	98	117,5-119	33	63	200
EXK-1423	110x70x200	1 L	4568	108	67,5-69	43	63	200
EXK-1425	110x80x200	1 L	4717	108	77,5-79	43	63	200
EXK-1427	110x90x200	1 L	4865	108	87,5-89	43	63	200
EXK-1429	110x100x200	1 L	5016	108	97,5-99	43	63	200
EXK-1431	110x110x200	1 L	5166	108	107,5-109	43	63	200
EXK-1433	110x120x200	1 L	5316	108	117,5-119	43	63	200
EXK-1435	120x70x200	1 L	4642	118	67,5-69	53	63	200
EXK-1263	120x80x200	1 L	4790	118	77,5-79	53	63	200
EXK-1265	120x90x200	1 L	4942	118	87,5-89	53	63	200
EXK-1267	120x100x200	1 L	5092	118	97,5-99	53	63	200
EXK-1437	120x110x200	1 L	5241	118	107,5-109	53	63	200
EXK-1439	120x120x200	1 L	5392	118	117,5-119	53	63	200

UWAGA: Dane w kolumnie Wymiar podano w kolejności drzwi x ścianka boczna x wysokość

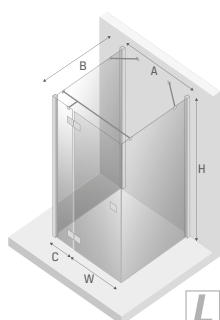



#### Wymiary rzeczywiste

do zewnętrznej strony profilu, wymiary do osi szyby str. 30-32

Symbol	Wymiar	Drzwi	Cena netto PLN	A	B	C	W	H
EXK-1406	80x70x200	1 P	4341	78	67,5-69	23	53	200
EXK-1246	80x80x200	1 P	4493	78	77,5-79	23	53	200
EXK-1248	80x90x200	1 P	4642	78	87,5-89	23	53	200
EXK-1250	80x100x200	1 P	4790	78	97,5-99	23	53	200
EXK-1408	80x110x200	1 P	4941	78	107,5-109	23	53	200
EXK-1410	80x120x200	1 P	5092	78	117,5-119	23	53	200
EXK-1412	90x70x200	1 P	4415	88	67,5-69	33	53	200
EXK-1252	90x80x200	1 P	4567	88	77,5-79	33	53	200
EXK-1254	90x90x200	1 P	4715	88	87,5-89	33	53	200
EXK-1256	90x100x200	1 P	4865	88	97,5-99	33	53	200
EXK-1414	90x110x200	1 P	5016	88	107,5-109	33	53	200
EXK-1416	90x120x200	1 P	5166	88	117,5-119	33	53	200
EXK-1418	100x70x200	1 P	4493	98	67,5-69	33	63	200
EXK-1258	100x80x200	1 P	4642	98	77,5-79	33	63	200
EXK-1260	100x90x200	1 P	4790	98	87,5-89	33	63	200
EXK-1262	100x100x200	1 P	4942	98	97,5-99	33	63	200
EXK-1420	100x110x200	1 P	5092	98	107,5-109	33	63	200
EXK-1422	100x120x200	1 P	5241	98	117,5-119	33	63	200
EXK-1424	110x70x200	1 P	4568	108	67,5-69	43	63	200
EXK-1426	110x80x200	1 P	4717	108	77,5-79	43	63	200
EXK-1428	110x90x200	1 P	4865	108	87,5-89	43	63	200
EXK-1430	110x100x200	1 P	5016	108	97,5-99	43	63	200
EXK-1432	110x110x200	1 P	5166	108	107,5-109	43	63	200
EXK-1434	110x120x200	1 P	5316	108	117,5-119	43	63	200
EXK-1436	120x70x200	1 P	4642	118	67,5-69	53	63	200
EXK-1264	120x80x200	1 P	4790	118	77,5-79	53	63	200
EXK-1266	120x90x200	1 P	4942	118	87,5-89	53	63	200
EXK-1268	120x100x200	1 P	5092	118	97,5-99	53	63	200
EXK-1438	120x110x200	1 P	5241	118	107,5-109	53	63	200
EXK-1440	120x120x200	1 P	5392	118	117,5-119	53	63	200

UWAGA: Dane w kolumnie Wymiar podano w kolejności drzwi x ścianka boczna x wysokość

▣▣▣▣ Jak mierzyć 33-34

▣ brodziki 511-512, 515-525, 527-531

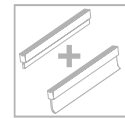
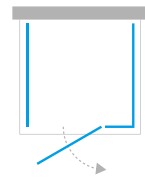

Informacje techniczne  
techniczne.newtrendy.pl/reflexa

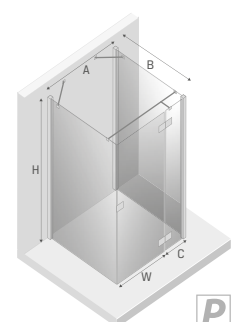



### **ZACHWYCAJĄCA ELEGANCJA**

Rozszerzona gama kolorystyczna uznanej kolekcji Reflexa, która niezmiennie zachwyca elegancką formą detali i panoramicznymi przeszkleniami. Praktyczna i kunsztowna forma okuć została wzbogacona o czarną wersję kolorystyczną. Reflexa Black to perfekcyjnie dopracowana kolekcja, która idealnie wpisuje się we współczesne gusta Klientów.





## REFLEXA BLACK

Informacje techniczne  
[techniczne.newtrendy.pl/reflexa](https://www.newtrendy.pl/reflexa)





### Trwałość i stabilność

Detal, który łączy w sobie funkcjonalność oraz elegancję. Solidnie mocuje produkt do ściany, zachowując minimalistyczny charakter kolekcji.



### Estetyczna i funkcjonalna rynienka

Zapobiega ściekaniu wody z drzwi kabiny na podłogę. Rynienka jest estetyczną listwą montowaną na dolnej krawędzi drzwi kabiny.



### Zawias zlicowany z taflą szkła

Zawias zlicowany z taflą szkła dopełnia eleganckie wzornictwo kolekcji. Gładka, jednolita powierzchnia produktu ułatwia jego utrzymanie w czystości.



### Ergonomia i styl

Obustronny uchwyt o ergonomicznym kształcie, który pozwala na wygodne użytkowanie produktu. Modne wzornictwo podkreśla nowoczesny wystrój łazienki.

## MONTAŻ Z LISTWĄ PROGOWĄ LUB BEZ

Listwa progowa kabiny prysznicowej jest elementem pomocnym w zachowaniu lepszej szczelności, jednak jej montaż nie jest koniecznością. Decydując się na wariant montażu bez listwy należy zastosować dolną uszczelkę drzwi z przedłużonym listkiem, aby pomiędzy drzwiami a podłogą nie pozostała szczelina.

Więcej informacji na stronie 135.



Listwa progowa oraz dodatkowa uszczelka **znajdują się w zestawie z pozostałymi częściami kabiny prysznicowej**. Użytkownik ma możliwość jej montażu w każdej chwili bez konieczności podejmowania decyzji w momencie zakupu.

## PROFILE POSZERZAJĄCE

W przypadku, kiedy podane zakresy regulacji drzwi wnekowych nie odpowiadają potrzebom Klienta, istnieje możliwość zastosowania profilu poszerzającego. **Jeden profil umożliwia uzyskanie całkowitej szerokości drzwi wnekowych o 2 cm większej od szerokości produktu standardowego. Istnieje możliwość zastosowania kilku profili poszerzających, jednak nie zaleca się łączenia więcej niż dwóch.**

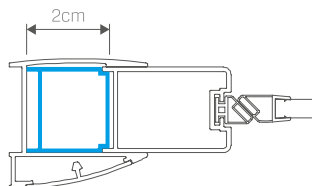
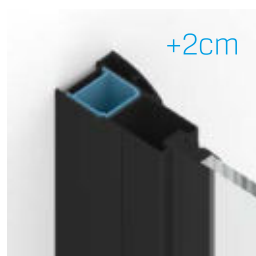

Profil poszerzający				
Symbol	Wymiar	Opis	Kolor	Cena netto PLN
PP-0014	2 cm	po stronie uszczelki magnetycznej	czarny	265

# NA WYMIAR

konfiguratorokabin.pl

Produkty tej serii wykonujemy także na indywidualne zamówienie. Stwórz produkt o niestandardowych wymiarach, kształcie oraz kolorystyce. Szczegóły oferty znajdują się na stronach **36-41**.

## DOPASUJ WYMIARY



Istnieje możliwość zamówienia wybranego produktu w indywidualnej konfiguracji wymiarowej.

Zastosuj to rozwiązanie w konfiguracji online: [www.konfiguratorokabin.pl](http://www.konfiguratorokabin.pl)

## PERSONALIZUJ KSZTAŁT

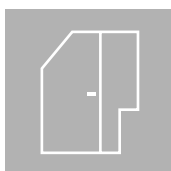

Chcesz maksymalnie zagospodarować przestrzeń łazienki, a jednocześnie stworzyć unikalną aranżację? Nie ograniczaj się do klasycznych rozwiązań i zaprojektuj spersonalizowany produkt. Realizację pozostaw nam!

Więcej informacji znajdziesz na stronie **38 katalogu**.

Zastosuj to rozwiązanie w konfiguracji online: [www.konfiguratorokabin.pl](http://www.konfiguratorokabin.pl)

## ZMIEŃ KOLORY OKUĆ



Produkty z tej serii dostępne są w wielu wariantach kolorystycznych okuć.

Więcej informacji znajdziesz na stronach **45-47 katalogu** oraz na [www.konfiguratorokabin.pl](http://www.konfiguratorokabin.pl)

## WYBIERZ WARIANT SZKŁA



Istnieje możliwość zmiany szkła na inną grubość oraz wzór.

Więcej informacji znajdziesz na stronie **40 katalogu** oraz na [www.konfiguratorokabin.pl](http://www.konfiguratorokabin.pl)

## WIESZAK RELINGOWY

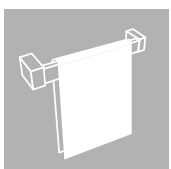

Produkty tej kolekcji mają możliwość montażu wieszaka relingowego w ramach zamówienia na wymiar.

Dostępne opcje konfiguracyjne szczegółowo opisujemy na stronie **44**.

## ZMODYFIKUJ GRUBOŚCI SZKŁA W KABINACH WALK-IN

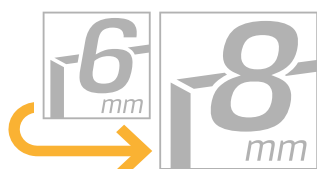

Produkty z tej serii posiadają możliwość modyfikacji grubości szkła. Szczegóły i wycena dostępne podczas konfiguracji online.

Cena podana w tabeli produktu odnosi się do rozwiązania standardowego określonego ikoną informacyjną.

Zastosuj to rozwiązanie w konfiguracji online: [www.konfiguratorokabin.pl](http://www.konfiguratorokabin.pl)

## REFLEXA BLACK

DRZWI WNEKOWE

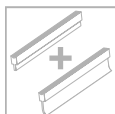
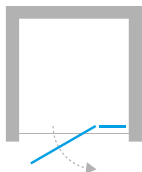
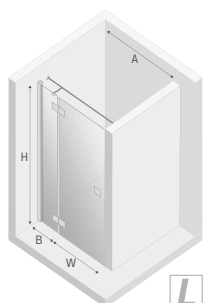
Informacje techniczne  
techniczne: newtrendy.pl/reflexa

L

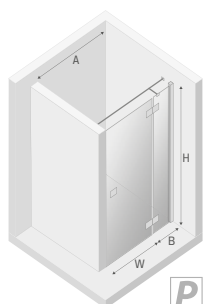

P



## Wymiary rzeczywiste

Symbol	Wymiar	Drzwi	Cena netto PLN	A	B	W	H
■ EXK-1320	80x200	1 L	2580	78-81	21	53	200
■ EXK-1321	80x200	1 P	2580	78-81	21	53	200
■ EXK-1322	90x200	1 L	2656	88-91	31	53	200
■ EXK-1323	90x200	1 P	2656	88-91	31	53	200
■ EXK-1324	100x200	1 L	2731	98-101	31	63	200
■ EXK-1325	100x200	1 P	2731	98-101	31	63	200
■ EXK-1326	110x200	1 L	2806	108-111	41	63	200
■ EXK-1327	110x200	1 P	2806	108-111	41	63	200
■ EXK-1328	120x200	1 L	2882	118-121	51	63	200
■ EXK-1329	120x200	1 P	2882	118-121	51	63	200
■ EXK-1330	130x200	1 L	3029	128-131	61	63	200
■ EXK-1331	130x200	1 P	3029	128-131	61	63	200
■ EXK-1332	140x200	1 L	3181	138-141	71	63	200
■ EXK-1333	140x200	1 P	3181	138-141	71	63	200

■ Produkt dostępny na zamówienie. Czas realizacji ok. 2 tygodnie.

## Profil poszerzający

Symbol	Wymiar	Opis	Kolor	Cena netto PLN
PP-0014	2 cm	po stronie uszczelki magnetycznej	czarny	265



## Wymiary rzeczywiste

do zewnętrznej strony profilu, wymiary do osi szyby str. 30-32

Symbol	Wymiar	Drzwi	Cena netto PLN	A	B	C	D	E	F	W	H
■ EXK-1334/EXK-1335	80x80x200	2	4498	78,5-80	78,5-80	24	53	53	24	75	200
■ EXK-1334/EXK-1337	80x90x200	2	4574	78,5-80	88,5-90	24	53	53	34	75	200
■ EXK-1334/EXK-1339	80x100x200	2	4649	78,5-80	98,5-100	24	53	63	34	82	200
■ EXK-1334/EXK-1343	80x110x200	2	4726	78,5-80	108,5-110	24	53	63	44	82	200
■ EXK-1334/EXK-1341	80x120x200	2	4800	78,5-80	118,5-120	24	53	63	54	82	200
■ EXK-1336/EXK-1335	90x80x200	2	4574	88,5-90	78,5-80	34	53	53	24	75	200
■ EXK-1336/EXK-1337	90x90x200	2	4649	88,5-90	88,5-90	34	53	53	34	75	200
■ EXK-1336/EXK-1339	90x100x200	2	4724	88,5-90	98,5-100	34	53	63	34	82	200
■ EXK-1336/EXK-1343	90x110x200	2	4799	88,5-90	108,5-110	34	53	63	44	82	200
■ EXK-1336/EXK-1341	90x120x200	2	4873	88,5-90	118,5-120	34	53	63	54	82	200
■ EXK-1338/EXK-1335	100x80x200	2	4649	98,5-100	78,5-80	34	63	53	24	82	200
■ EXK-1338/EXK-1337	100x90x200	2	4724	98,5-100	88,5-90	34	63	53	34	82	200
■ EXK-1338/EXK-1339	100x100x200	2	4800	98,5-100	98,5-100	34	63	63	34	89	200
■ EXK-1338/EXK-1343	100x110x200	2	4874	98,5-100	108,5-110	34	63	63	44	89	200
■ EXK-1338/EXK-1341	100x120x200	2	4950	98,5-100	118,5-120	34	63	63	54	89	200
■ EXK-1344/EXK-1335	110x80x200	2	4726	108,5-110	78,5-80	44	63	53	24	82	200
■ EXK-1344/EXK-1337	110x90x200	2	4799	108,5-110	88,5-90	44	63	53	34	82	200
■ EXK-1344/EXK-1339	110x100x200	2	4874	108,5-110	98,5-100	44	63	63	34	89	200
■ EXK-1344/EXK-1343	110x110x200	2	4951	108,5-110	108,5-110	44	63	63	44	89	200
■ EXK-1344/EXK-1341	110x120x200	2	5026	108,5-110	118,5-120	44	63	63	54	89	200
■ EXK-1340/EXK-1335	120x80x200	2	4800	118,5-120	78,5-80	54	63	53	24	82	200
■ EXK-1340/EXK-1337	120x90x200	2	4873	118,5-120	88,5-90	54	63	53	34	82	200
■ EXK-1340/EXK-1339	120x100x200	2	4950	118,5-120	98,5-100	54	63	63	34	89	200
■ EXK-1340/EXK-1343	120x110x200	2	5026	118,5-120	108,5-110	54	63	63	34	89	200
■ EXK-1340/EXK-1341	120x120x200	2	5099	118,5-120	118,5-120	54	63	63	54	89	200

■ Produkt dostępny na zamówienie. Czas realizacji ok. 2 tygodnie.

UWAGA: Dane w kolumnie Wymiar podano w kolejności drzwi L x drzwi P x wysokość

[ ] Jak mierzyć 33-34

[ ] brodziki 511-512, 515-525, 527-531

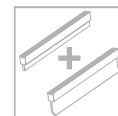
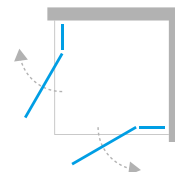
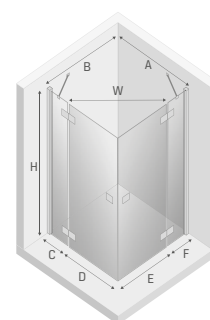
Informacje techniczne  
techniczne.newtrendy.pl/reflexa

KABINY KWADRATOWE I PROSTOKĄTNE

## REFLEXA BLACK

KABINY KWADRATOWE I PROSTOKĄTNE

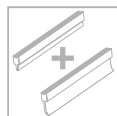
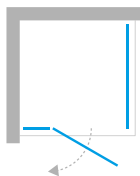
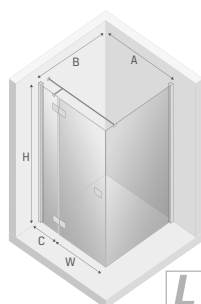
Informacje techniczne  
techniczne.newtrendy.pl/reflexa

## Wymiary rzeczywiste

do zewnętrznej strony profilu, wymiary do osi szyby str. 30-32

Symbol	Wymiar	Drzwi	Cena netto PLN	A	B	C	W	H
■ EXK-1334/EXK-0294	80x70x200	1 L	3757	78,5-80	68,5-70	24	53	200
■ EXK-1334/EXK-0295	80x80x200	1 L	3832	78,5-80	78,5-80	24	53	200
■ EXK-1334/EXK-0296	80x90x200	1 L	3907	78,5-80	88,5-90	24	53	200
■ EXK-1334/EXK-0297	80x100x200	1 L	3980	78,5-80	98,5-100	24	53	200
■ EXK-1334/EXK-0298	80x110x200	1 L	4059	78,5-80	108,5-110	24	53	200
■ EXK-1334/EXK-0299	80x120x200	1 L	4131	78,5-80	118,5-120	24	53	200
■ EXK-1336/EXK-0294	90x70x200	1 L	3832	88,5-90	68,5-70	34	53	200
■ EXK-1336/EXK-0295	90x80x200	1 L	3907	88,5-90	78,5-80	34	53	200
■ EXK-1336/EXK-0296	90x90x200	1 L	3980	88,5-90	88,5-90	34	53	200
■ EXK-1336/EXK-0297	90x100x200	1 L	4059	88,5-90	98,5-100	34	53	200
■ EXK-1336/EXK-0298	90x110x200	1 L	4134	88,5-90	108,5-110	34	53	200
■ EXK-1336/EXK-0299	90x120x200	1 L	4206	88,5-90	118,5-120	34	53	200
■ EXK-1338/EXK-0294	100x70x200	1 L	3907	98,5-100	68,5-70	34	63	200
■ EXK-1338/EXK-0295	100x80x200	1 L	3980	98,5-100	78,5-80	34	63	200
■ EXK-1338/EXK-0296	100x90x200	1 L	4059	98,5-100	88,5-90	34	63	200
■ EXK-1338/EXK-0297	100x100x200	1 L	4131	98,5-100	98,5-100	34	63	200
■ EXK-1338/EXK-0298	100x110x200	1 L	4206	98,5-100	108,5-110	34	63	200
■ EXK-1338/EXK-0299	100x120x200	1 L	4281	98,5-100	118,5-120	34	63	200
■ EXK-1344/EXK-0294	110x70x200	1 L	3981	108,5-110	68,5-70	44	63	200
■ EXK-1344/EXK-0295	110x80x200	1 L	4056	108,5-110	78,5-80	44	63	200
■ EXK-1344/EXK-0296	110x90x200	1 L	4132	108,5-110	88,5-90	44	63	200
■ EXK-1344/EXK-0297	110x100x200	1 L	4206	108,5-110	98,5-100	44	63	200
■ EXK-1344/EXK-0298	110x110x200	1 L	4281	108,5-110	108,5-110	44	63	200
■ EXK-1344/EXK-0299	110x120x200	1 L	4355	108,5-110	118,5-120	44	63	200
■ EXK-1340/EXK-0294	120x70x200	1 L	4059	118,5-120	68,5-70	54	63	200
■ EXK-1340/EXK-0295	120x80x200	1 L	4131	118,5-120	78,5-80	54	63	200
■ EXK-1340/EXK-0296	120x90x200	1 L	4206	118,5-120	88,5-90	54	63	200
■ EXK-1340/EXK-0297	120x100x200	1 L	4281	118,5-120	98,5-100	54	63	200
■ EXK-1340/EXK-0298	120x110x200	1 L	4356	118,5-120	108,5-110	54	63	200
■ EXK-1340/EXK-0299	120x120x200	1 L	4432	118,5-120	118,5-120	54	63	200

■ Produkt dostępny na zamówienie. Czas realizacji ok. 2 tygodnie. UWAGA: Dane w kolumnie Wymiar podano w kolejności drzwi x ścianka boczna x wysokość



## Wymiary rzeczywiste

do zewnętrznej strony profilu, wymiary do osi szyby str. 30-32

Symbol	Wymiar	Drzwi	Cena netto PLN	A	B	C	W	H
■ EXK-1335/EXK-0294	80x70x200	1 P	3757	78,5-80	68,5-70	24	53	200
■ EXK-1335/EXK-0295	80x80x200	1 P	3832	78,5-80	78,5-80	24	53	200
■ EXK-1335/EXK-0296	80x90x200	1 P	3907	78,5-80	88,5-90	24	53	200
■ EXK-1335/EXK-0297	80x100x200	1 P	3980	78,5-80	98,5-100	24	53	200
■ EXK-1335/EXK-0298	80x110x200	1 P	4059	78,5-80	108,5-110	24	53	200
■ EXK-1335/EXK-0299	80x120x200	1 P	4131	78,5-80	118,5-120	24	53	200
■ EXK-1337/EXK-0294	90x70x200	1 P	3832	88,5-90	68,5-70	34	53	200
■ EXK-1337/EXK-0295	90x80x200	1 P	3907	88,5-90	78,5-80	34	53	200
■ EXK-1337/EXK-0296	90x90x200	1 P	3980	88,5-90	88,5-90	34	53	200
■ EXK-1337/EXK-0297	90x100x200	1 P	4059	88,5-90	98,5-100	34	53	200
■ EXK-1337/EXK-0298	90x110x200	1 P	4134	88,5-90	108,5-110	34	53	200
■ EXK-1337/EXK-0299	90x120x200	1 P	4206	88,5-90	118,5-120	34	53	200
■ EXK-1339/EXK-0294	100x70x200	1 P	3907	98,5-100	68,5-70	34	63	200
■ EXK-1339/EXK-0295	100x80x200	1 P	3980	98,5-100	78,5-80	34	63	200
■ EXK-1339/EXK-0296	100x90x200	1 P	4059	98,5-100	88,5-90	34	63	200
■ EXK-1339/EXK-0297	100x100x200	1 P	4131	98,5-100	98,5-100	34	63	200
■ EXK-1339/EXK-0298	100x110x200	1 P	4206	98,5-100	108,5-110	34	63	200
■ EXK-1339/EXK-0299	100x120x200	1 P	4281	98,5-100	118,5-120	34	63	200
■ EXK-1343/EXK-0294	110x70x200	1 P	3981	108,5-110	68,5-70	44	63	200
■ EXK-1343/EXK-0295	110x80x200	1 P	4056	108,5-110	78,5-80	44	63	200
■ EXK-1343/EXK-0296	110x90x200	1 P	4132	108,5-110	88,5-90	44	63	200
■ EXK-1343/EXK-0297	110x100x200	1 P	4206	108,5-110	98,5-100	44	63	200
■ EXK-1343/EXK-0298	110x110x200	1 P	4281	108,5-110	108,5-110	44	63	200
■ EXK-1343/EXK-0299	110x120x200	1 P	4355	108,5-110	118,5-120	44	63	200
■ EXK-1341/EXK-0294	120x70x200	1 P	4059	118,5-120	68,5-70	54	63	200
■ EXK-1341/EXK-0295	120x80x200	1 P	4131	118,5-120	78,5-80	54	63	200
■ EXK-1341/EXK-0296	120x90x200	1 P	4206	118,5-120	88,5-90	54	63	200
■ EXK-1341/EXK-0297	120x100x200	1 P	4281	118,5-120	98,5-100	54	63	200
■ EXK-1341/EXK-0298	120x110x200	1 P	4356	118,5-120	108,5-110	54	63	200
■ EXK-1341/EXK-0299	120x120x200	1 P	4432	118,5-120	118,5-120	54	63	200

■ Produkt dostępny na zamówienie. Czas realizacji ok. 2 tygodnie. **UWAGA:** Dane w kolumnie Wymiar podano w kolejności drzwi x ścianka boczna x wysokość

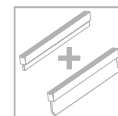
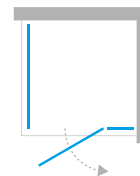

Informacje techniczne  
[techniczne.newtrendy.pl/reflexa](http://techniczne.newtrendy.pl/reflexa)

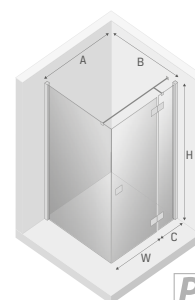

## REFLEXA BLACK

KABINY PRZYŚCIEIENNE

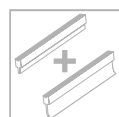
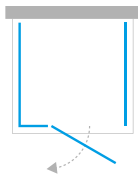

Informacje techniczne  
techniczne.newtrendy.pl/reflexa

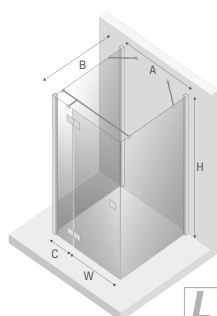

## Wymiary rzeczywiste

do zewnętrznej strony profilu, wymiary do osi szyby str. 30-32

Symbol	Wymiar	Drzwi	Cena netto PLN	A	B	C	W	H
■ EXK-1825	80x70x200	1 L	4845	78	67,5-69	23	53	200
■ EXK-1345	80x80x200	1 L	4997	78	77,5-79	23	53	200
■ EXK-1347	80x90x200	1 L	5146	78	87,5-89	23	53	200
■ EXK-1349	80x100x200	1 L	5294	78	97,5-99	23	53	200
■ EXK-1351	80x110x200	1 L	5445	78	107,5-109	23	53	200
■ EXK-1353	80x120x200	1 L	5595	78	117,5-119	23	53	200
■ EXK-1355	90x70x200	1 L	4919	88	67,5-69	33	53	200
■ EXK-1357	90x80x200	1 L	5071	88	77,5-79	33	53	200
■ EXK-1359	90x90x200	1 L	5218	88	87,5-89	33	53	200
■ EXK-1361	90x100x200	1 L	5369	88	97,5-99	33	53	200
■ EXK-1363	90x110x200	1 L	5520	88	107,5-109	33	53	200
■ EXK-1365	90x120x200	1 L	5669	88	117,5-119	33	53	200
■ EXK-1367	100x70x200	1 L	4997	98	67,5-69	33	63	200
■ EXK-1369	100x80x200	1 L	5146	98	77,5-79	33	63	200
■ EXK-1371	100x90x200	1 L	5294	98	87,5-89	33	63	200
■ EXK-1373	100x100x200	1 L	5446	98	97,5-99	33	63	200
■ EXK-1375	100x110x200	1 L	5595	98	107,5-109	33	63	200
■ EXK-1377	100x120x200	1 L	5745	98	117,5-119	33	63	200
■ EXK-1379	110x70x200	1 L	5072	108	67,5-69	43	63	200
■ EXK-1381	110x80x200	1 L	5221	108	77,5-79	43	66	200
■ EXK-1383	110x90x200	1 L	5369	108	87,5-89	43	63	200
■ EXK-1385	110x100x200	1 L	5520	108	97,5-99	43	63	200
■ EXK-1387	110x110x200	1 L	5670	108	107,5-109	43	63	200
■ EXK-1389	110x120x200	1 L	5819	108	117,5-119	43	63	200
■ EXK-1391	120x70x200	1 L	5146	118	67,5-69	53	63	200
■ EXK-1393	120x80x200	1 L	5294	118	77,5-79	53	63	200
■ EXK-1395	120x90x200	1 L	5446	118	87,5-89	53	63	200
■ EXK-1397	120x100x200	1 L	5595	118	97,5-99	53	63	200
■ EXK-1399	120x110x200	1 L	5745	118	107,5-109	53	63	200
■ EXK-1401	120x120x200	1 L	5896	118	117,5-119	53	63	200

■ Produkt dostępny na zamówienie. Czas realizacji ok. 2 tygodnie. UWAGA: Dane w kolumnie Wymiar podano w kolejności drzwi x ścianka boczna x wysokość





## Wymiary rzeczywiste

do zewnętrznej strony profilu, wymiary do osi szyby str. 30-32

Symbol	Wymiar	Drzwi	Cena netto PLN	A	B	C	W	H
EXK-1826	80x70x200	1 P	4845	78	67,5-69	23	53	200
EXK-1346	80x80x200	1 P	4997	78	77,5-79	23	53	200
EXK-1348	80x90x200	1 P	5146	78	87,5-89	23	53	200
EXK-1350	80x100x200	1 P	5294	78	97,5-99	23	53	200
EXK-1352	80x110x200	1 P	5445	78	107,5-109	23	53	200
EXK-1354	80x120x200	1 P	5595	78	117,5-119	23	53	200
EXK-1356	90x70x200	1 P	4919	88	67,5-69	33	53	200
EXK-1358	90x80x200	1 P	5071	88	77,5-79	33	53	200
EXK-1360	90x90x200	1 P	5218	88	87,5-89	33	53	200
EXK-1362	90x100x200	1 P	5369	88	97,5-99	33	53	200
EXK-1364	90x110x200	1 P	5520	88	107,5-109	33	53	200
EXK-1366	90x120x200	1 P	5669	88	117,5-119	33	53	200
EXK-1368	100x70x200	1 P	4997	98	67,5-69	33	63	200
EXK-1370	100x80x200	1 P	5146	98	77,5-79	33	63	200
EXK-1372	100x90x200	1 P	5294	98	87,5-89	33	63	200
EXK-1374	100x100x200	1 P	5446	98	97,5-99	33	63	200
EXK-1376	100x110x200	1 P	5595	98	107,5-109	33	63	200
EXK-1378	100x120x200	1 P	5745	98	117,5-119	33	63	200
EXK-1380	110x70x200	1 P	5072	108	67,5-69	43	63	200
EXK-1382	110x80x200	1 P	5221	108	77,5-79	43	66	200
EXK-1384	110x90x200	1 P	5369	108	87,5-89	43	63	200
EXK-1386	110x100x200	1 P	5520	108	97,5-99	43	63	200
EXK-1388	110x110x200	1 P	5670	108	107,5-109	43	63	200
EXK-1390	110x120x200	1 P	5819	108	117,5-119	43	63	200
EXK-1392	120x70x200	1 P	5146	118	67,5-69	53	63	200
EXK-1394	120x80x200	1 P	5294	118	77,5-79	53	63	200
EXK-1396	120x90x200	1 P	5446	118	87,5-89	53	63	200
EXK-1398	120x100x200	1 P	5595	118	97,5-99	53	63	200
EXK-1400	120x110x200	1 P	5745	118	107,5-109	53	63	200
EXK-1402	120x120x200	1 P	5896	118	117,5-119	53	63	200

■ Produkt dostępny na zamówienie. Czas realizacji ok. 2 tygodnie. UWAGA: Dane w kolumnie Wymiar podano w kolejności drzwi x ścianka boczna x wysokość

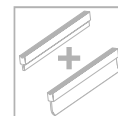
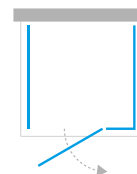

Informacje techniczne  
[techniczne.newtrendy.pl/reflexa](http://techniczne.newtrendy.pl/reflexa)

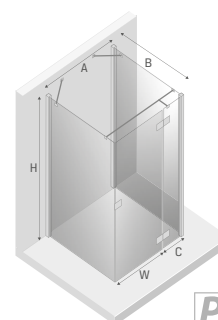



#### **KLASYCZNA OZDOBA**

Linia DIORA to klasyczne wzornictwo, które wyśmienicie sprawdzi się w każdej łazience. Doskonale wypolerowane aluminiowe profile tworzą stabilną i nowoczesną konstrukcję zapewniającą bezpieczeństwo i wygodę użytkownika. Rewolucyjny system rolek Smooth Move jest najnowszym osiągnięciem w technice prysznicowej. Wygląd rolek oraz bieżni, po której się poruszają nadaje drzwiom nieznaną dotychczas styl.



# DIORA / ULTIMA

Informacje techniczne  
[techniczne.newtrendy.pl/diora\\_ultima](https://www.newtrendy.pl/diora_ultima)



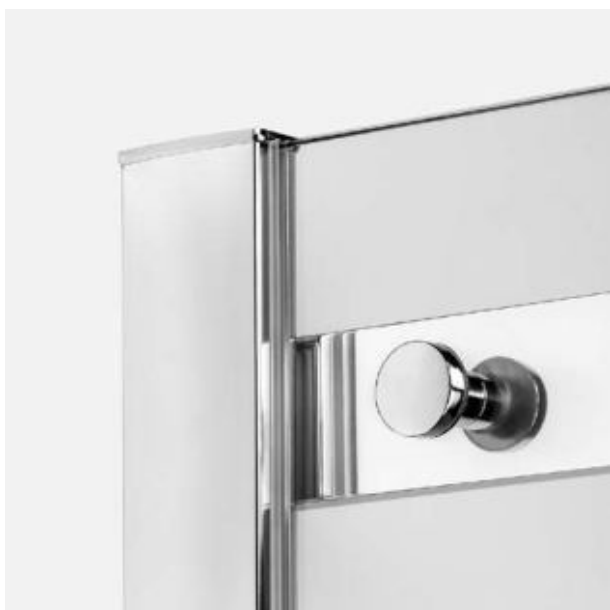

### Stylowo wykończone profile

Podstawą konstrukcji są solidnie wykonane, aluminiowe profile. Jednocześnie zadaliśmy o ich doskonały wygląd dzięki dokładnemu polerowaniu, które sprawia, że ich powierzchnia jest wyjątkowo lśniąca.



### Niezawodne rolki Smooth Move

Wyjątkowe rozwiązanie techniczne zapewniające bezawaryjne użytkowanie kabiny na bardzo długo. Wygląd rolek oraz bieżni, po której się poruszają, nadaje kabinnie prysznicowej nieznaną dotychczas styl.

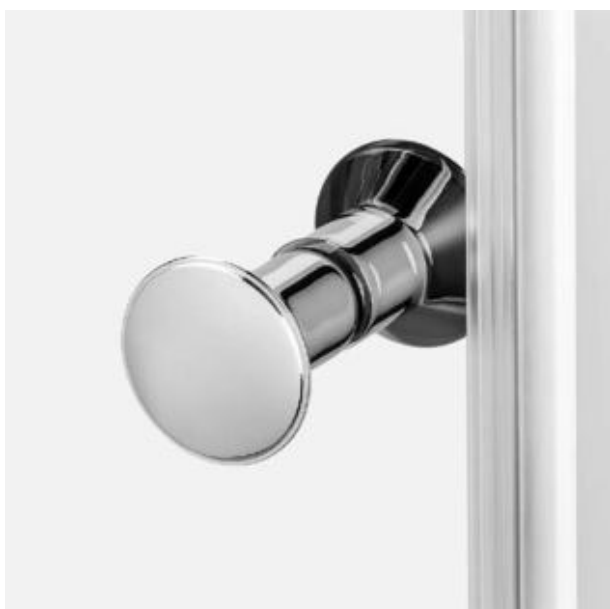

### Ergonomiczne uchwyty

Kabina prysznicowa jest tym elementem wyposażenia domu, z którego korzystamy codziennie. Dlatego staramy się, aby nasze produkty były przemyślane w najdrobniejszych detalach, by ich użytkowanie było czystą przyjemnością.



### Niespotykana dolna bieżnia drzwi

Niespotykana dotąd konstrukcja dolnego systemu przesuwania drzwi, pozbawiona jakichkolwiek rolek. Drzwi spoczywają swoim ciężarem na bieżni górnej, zadaniem dolnej jest wyłącznie utrzymywanie ich w pionie. Wysokiej jakości materiały zapewniają poczucie trwałości.

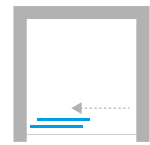

DRZWI WNEKOWE



 Informacje techniczne  
[techniczne.newtrendy.pl/diora.ultima](http://techniczne.newtrendy.pl/diora.ultima)

### Wymiary rzeczywiste

Symbol	Wymiar	Drzwi	Cena netto PLN	A	B	W	H
EKK-1303	100x200	1	2506	98,5-100,5	47,6	38	200
EKK-1315	110x200	1	2593	108,5-110,5	52,7	43	200
EKK-1304	120x200	1	2680	118,5-120,5	57,6	48	200
EKK-1316	130x200	1	2788	128,5-130,5	62,7	53	200
EKK-1317	140x200	1	2896	138,5-140,5	67,5	58	200

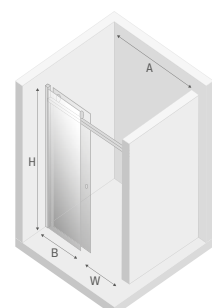

Możliwość samodzielnego skrócenia bieżni górnej o max. 10cm, w celu uzyskania wymiaru niestandardowego.  
**UWAGA:** Zmiana będzie skutkowała analogicznie zmniejszeniem szerokości wejścia.



KABINY PROSTOKĄTNE

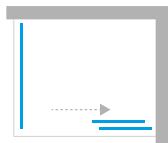

Informacje techniczne  
techniczne.newtrendy.pl/diora\_ultima

**Wymiary rzeczywiste**

do zewnętrznej strony profilu, wymiary do osi szyby str. 30-32

Symbol	Wymiar	Drzwi	Cena netto PLN	A	B	C	W	H
EXK-1303/EXK-1305	100x80x200	1	<b>3588</b>	98,5-99,5	78,5-79,5	47,6	38	200
EXK-1303/EXK-1306	100x90x200	1	<b>3688</b>	98,5-99,5	88,5-89,5	47,6	38	200
EXK-1315/EXK-1305	110x80x200	1	<b>3684</b>	108,5-109,5	78,5-79,5	52,7	43	200
EXK-1315/EXK-1306	110x90x200	1	<b>3786</b>	108,5-109,5	88,5-89,5	52,7	43	200
EXK-1304/EXK-1305	120x80x200	1	<b>3780</b>	118,5-119,5	78,5-79,5	57,6	48	200
EXK-1304/EXK-1306	120x90x200	1	<b>3883</b>	118,5-119,5	88,5-89,5	57,6	48	200
EXK-1316/EXK-1305	130x80x200	1	<b>3902</b>	128,5-129,5	78,5-79,5	62,7	53	200
EXK-1316/EXK-1306	130x90x200	1	<b>4004</b>	128,5-129,5	88,5-89,5	62,7	53	200
EXK-1317/EXK-1305	140x80x200	1	<b>4023</b>	138,5-139,5	78,5-79,5	67,5	58	200
EXK-1317/EXK-1306	140x90x200	1	<b>4124</b>	138,5-139,5	88,5-89,5	67,5	58	200



Możliwość samodzielnego skrócenia bieżni górnej o **max. 10cm**, w celu uzyskania wymiaru niestandardowego.

**UWAGA:** Zmiana będzie skutkowała analogicznie zmniejszeniem szerokości wejścia.

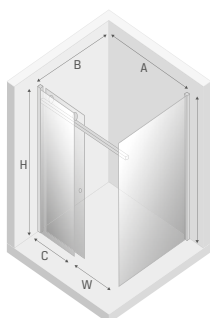

**UWAGA:** Dane w kolumnie **Wymiar** podano w kolejności **drzwi x ścianka boczna x wysokość**

brodziki 511-512, 515-525, 527-531

Jak mierzyć 33-34

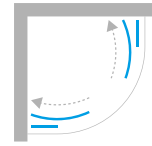

KABINY PÓŁKRAĞŁE R55



Informacje techniczne  
[techniczne.newtrendy.pl/diora\\_ultima](http://techniczne.newtrendy.pl/diora_ultima)

**Wymiary rzeczywiste**  
 do zewnętrznej strony profilu, wymiary do osi szyby str. 30-32

Symbol	Wymiar	Drzwi	Cena netto PLN	A	B	C	W	H
EXK-1024	90x90x190	2	3594	88,5-89,5	88,5-89,5	38	47	190

■ Zapytaj o dostępność

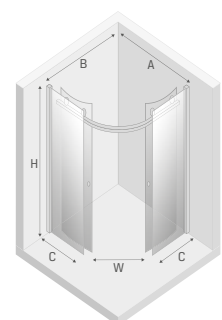



### **POCZUJ PIĘKNO**

Kabina wyróżnia się wyjątkowo lekką, ale stabilną konstrukcją. Zawiasy unoszące drzwi chronią uszczelki i zapewniają łatwe otwieranie. Popularny kształt połączony z eleganckimi chromowanymi okuciami i idealnie wypolerowanymi profilami doskonale sprawdzi się w każdym wnętrzu.





## NEW / RENOMA / MERANA / AZURA

Informacje techniczne  
[techniczne.newtrendy.pl/new\\_renoma](https://www.newtrendy.pl/new_renoma)



NEW RENOMA

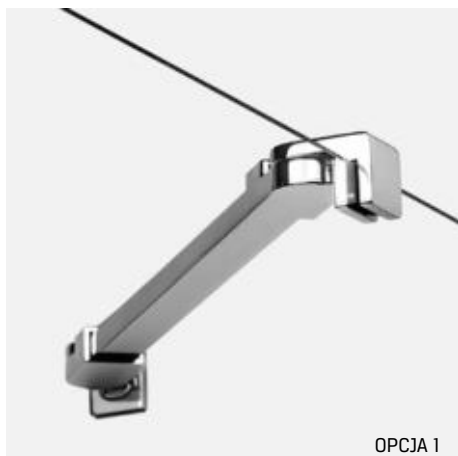

OPCJA 1

### Dbłość o detale

Chromowany wspornik tworzy spójną i estetyczną całość, zwiększając jednocześnie stabilność kabiny.

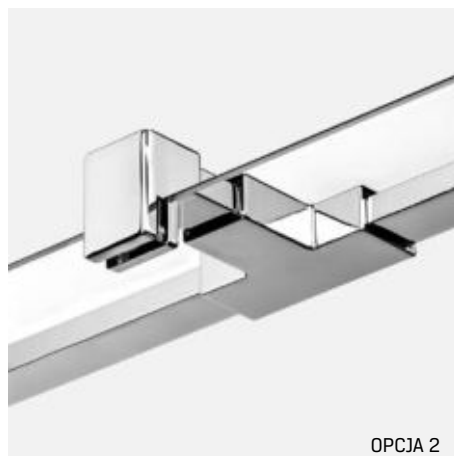

OPCJA 2

### Trwałość i stabilność

Detal, który łączy w sobie funkcjonalność oraz elegancję. Solidnie mocuje produkt do ściany, zachowując minimalistyczny charakter kolekcji.



### Subtelna forma

Elegancki profil przyścienny zapewnia stabilność produktu. Forma detali sprawia, że łazienka prezentuje się ekskluzywnie i nowocześnie.



### Eleganckie chromowane uchwyty

Wysoka estetyka detali w tym chromowanych uchwytów, idealnie współgra ze stylem kabiny.



### Zawias z funkcją unoszenia

Produkty wyposażone są w zawiasy z funkcją unoszenia. Oznacza to, że drzwi podnoszą się w trakcie ich otwierania i zamykania. Dzięki temu uszczelka, znajdująca się na ich dolnej krawędzi, nie trze o podłoże w trakcie ich pracy. Rozwiązanie nie tylko ułatwia korzystanie z produktu, ale przedłuża również trwałość samej uszczelki. Zawias wykonany jest z metalu, co zapewnia jego wieloletnią trwałość.



### Zawias zlicowany z taflą szkła

Zawias zlicowany z taflą szkła dopełnia eleganckie wzornictwo kolekcji. Gładka, jednolita powierzchnia produktu ułatwia jego utrzymanie w czystości.

## MONTAŻ Z LISTWĄ PROGOWĄ LUB BEZ

Listwa progowa kabiny prysznicowej jest elementem pomocnym w zachowaniu lepszej szczelności, jednak jej montaż nie jest koniecznością. Decydując się na wariant montażu bez listwy należy zastosować dolną uszczelkę drzwi z przedłużonym listkiem, aby pomiędzy drzwiami a podłogą nie pozostała szczelina.

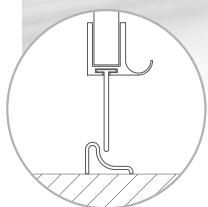

Montaż z listwą progową

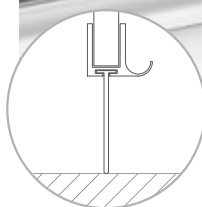

Montaż bez listwy progowej



Listwa progowa oraz dodatkowa uszczelka **znajdują się w zestawie z pozostałymi częściami kabiny prysznicowej**. Użytkownik ma możliwość jej montażu w każdej chwili bez konieczności podejmowania decyzji w momencie zakupu.

## PROFILE POSZERZAJĄCE

W przypadku, kiedy podane zakresy regulacji drzwi wnekowych nie odpowiadają potrzebom Klienta, istnieje możliwość zastosowania profilu poszerzającego. **Jeden profil umożliwia uzyskanie całkowitej szerokości drzwi wnekowych o 2 cm większej od szerokości produktu standardowego. Istnieje możliwość zastosowania kilku profili poszerzających, jednak nie zaleca się łączenia więcej niż dwóch.**

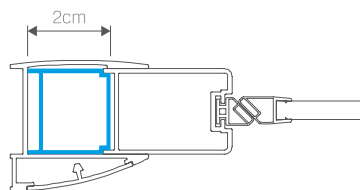
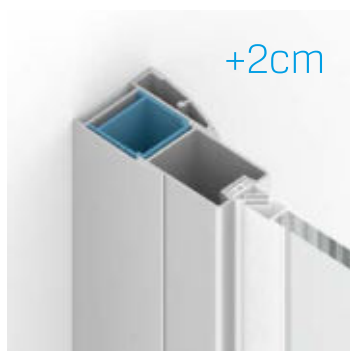

Profil poszerzający

Symbol	Wymiar	Opis	Kolor	Cena netto PLN
PP-0007	2 cm	po stronie uszczelki magnetycznej	chrom	215

# NA WYMIAR

konfiguratorokabin.pl

Produkty tej serii wykonujemy także na indywidualne zamówienie. Stwórz produkt o niestandardowych wymiarach, kształcie oraz kolorystyce. Szczegóły oferty znajdują się na stronach **36-41**.

## DOPASUJ WYMIARY



Istnieje możliwość zamówienia wybranego produktu w indywidualnej konfiguracji wymiarowej.

Zastosuj to rozwiązanie w konfiguracji online: [www.konfiguratorokabin.pl](http://www.konfiguratorokabin.pl)

## PERSONALIZUJ KSZTAŁT



Chcesz maksymalnie zagospodarować przestrzeń łazienki, a jednocześnie stworzyć unikalną aranżację? Nie ograniczaj się do klasycznych rozwiązań i zaprojektuj spersonalizowany produkt. Realizację pozostaw nam!

Więcej informacji znajdziesz na stronie **38 katalogu**.

Zastosuj to rozwiązanie w konfiguracji online: [www.konfiguratorokabin.pl](http://www.konfiguratorokabin.pl)

## ZMIEŃ KOLORY OKUĆ



Produkty z tej serii dostępne są w wielu wariantach kolorystycznych okuć.

Więcej informacji znajdziesz na stronach **45-47 katalogu** oraz na [www.konfiguratorokabin.pl](http://www.konfiguratorokabin.pl)

## WYBIERZ WARIANT SZKŁA



Istnieje możliwość zmiany szkła na inną grubość oraz wzór.

Personalizacja szkła nie obejmuje modeli NEW MERANA.

Więcej informacji znajdziesz na stronie **40 katalogu** oraz na [www.konfiguratorokabin.pl](http://www.konfiguratorokabin.pl)

## WIESZAK RELINGOWY

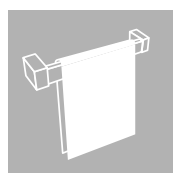

Produkty tej kolekcji mają możliwość montażu wieszaka relingowego w ramach zamówienia na wymiar.

Dostępne opcje konfiguracyjne szczegółowo opisujemy na stronie **44**.

## ZMODYFIKUJ GRUBOŚCI SZKŁA W KABINACH WALK-IN

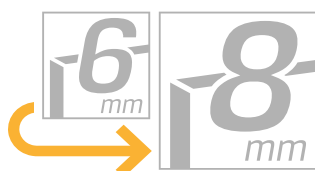

Produkty z tej serii posiadają możliwość modyfikacji grubości szkła. Szczegóły i wycena dostępne podczas konfiguracji online.

Cena podana w tabeli produktu odnosi się do rozwiązania standardowego określonego ikoną informacyjną.

Zastosuj to rozwiązanie w konfiguracji online: [www.konfiguratorokabin.pl](http://www.konfiguratorokabin.pl)

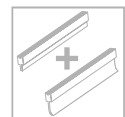
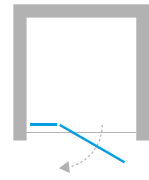

DRZWI WNEKOWE

### Opcja 1 - Wspornik skośny

### Wymiary rzeczywiste

Symbol	Wymiar	Drzwi	Cena netto PLN	A	B	W	H
D-0095A	80x195	1 L	2092	79-82	21	53	195
D-0096A	80x195	1 P	2092	79-82	21	53	195
D-0097A	90x195	1 L	2166	89-92	31	53	195
D-0098A	90x195	1 P	2166	89-92	31	53	195
D-0099A	100x195	1 L	2244	99-102	31	63	195
D-0100A	100x195	1 P	2244	99-102	31	63	195
■ D-0362A	110x195	1 L	2319	109-112	41	63	195
■ D-0363A	110x195	1 P	2319	109-112	41	63	195
D-0101A	120x195	1 L	2394	119-122	51	63	195
D-0102A	120x195	1 P	2394	119-122	51	63	195

### Opcja 2 - Wspornik równoległy

D-0095A-WP	80x195	1 L	2244	79-82	21	53	195
D-0096A-WP	80x195	1 P	2244	79-82	21	53	195
D-0097A-WP	90x195	1 L	2318	89-92	31	53	195
D-0098A-WP	90x195	1 P	2318	89-92	31	53	195
D-0099A-WP	100x195	1 L	2394	99-102	31	63	195
D-0100A-WP	100x195	1 P	2394	99-102	31	63	195
■ D-0362A-WP	110x195	1 L	2470	109-112	41	63	195
■ D-0363A-WP	110x195	1 P	2470	109-112	41	63	195
D-0101A-WP	120x195	1 L	2544	119-122	51	63	195
D-0102A-WP	120x195	1 P	2544	119-122	51	63	195

- Produkt dostępny na zamówienie. Czas realizacji ok. 4 tygodni.

### Profil poszerzający

Symbol	Wymiar	Opis	Kolor	Cena netto PLN
PP-0007	2 cm	po stronie uszczelki magn.	chrom	215



### Opcja 1

Wspornik skośny



### Opcja 2

Wspornik równoległy

Jak mierzyć 33-34

brodziki 511-512, 515-525, 527-531

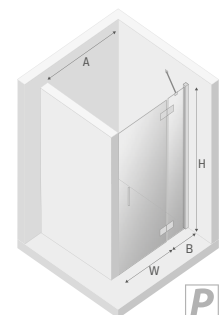
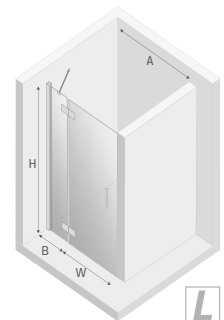
 Informacje techniczne  
[techniczne.newrenoma.pl/new\\_renoma](http://techniczne.newrenoma.pl/new_renoma)

DRZWI WNEKOWE

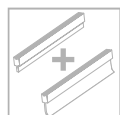
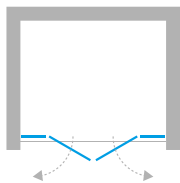

Informacje techniczne  
techniczne.newtrendy.pl/new\_renoma



## Wymiary rzeczywiste

Symbol	Wymiar	Drzwi	Cena netto PLN	A	B	W	H
D-0095A/D-0096A	150x195	2	3586	149-151,5	21	106	195
D-0097A/D-0098A	170x195	2	3734	169-171,5	31	106	195
D-0099A/D-0100A	190x195	2	3885	189-191,5	31	126	195
D-0362A/D-0363A	210x195	2	4036	209-211,5	41	126	195
D-0101A/D-0102A	230x195	2	4188	229-231,5	51	126	195

■ Produkt dostępny na zamówienie. Czas realizacji ok. 4 tygodni.

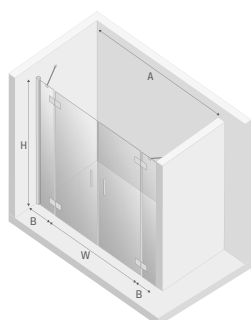



### Wymiary rzeczywiste

do zewnętrznej strony profilu, wymiary do osi szyby str. 30-32

Symbol	Wymiar	Drzwi	Cena netto PLN	A	B	C	D	E	F	W	H
■ D-0103A/D-0107A	80x80x195	2	3586	79-80,5	79-80,5	24,5	53	53	24,5	75	195
■ D-0103A/D-0108A	80x90x195	2	3658	79-80,5	89-90,5	24,5	53	53	34,5	75	195
■ D-0103A/D-0109A	80x100x195	2	3734	79-80,5	99-100,5	24,5	53	63	34,5	82	195
■ D-0103A/D-0375A	80x110x195	2	3810	79-80,5	109-110,5	24,5	53	63	44,5	82	195
■ D-0103A/D-0110A	80x120x195	2	3885	79-80,5	119-120,5	24,5	53	63	54,5	82	195
■ D-0104A/D-0107A	90x80x195	2	3658	89-90,5	79-80,5	34,5	53	53	24,5	75	195
■ D-0104A/D-0108A	90x90x195	2	3734	89-90,5	89-90,5	34,5	53	53	34,5	75	195
■ D-0104A/D-0109A	90x100x195	2	3809	89-90,5	99-100,5	34,5	53	63	34,5	82	195
■ D-0104A/D-0375A	90x110x195	2	3884	89-90,5	109-110,5	34,5	53	63	44,5	82	195
■ D-0104A/D-0110A	90x120x195	2	3959	89-90,5	119-120,5	34,5	53	63	54,5	82	195
■ D-0105A/D-0107A	100x80x195	2	3734	99-100,5	79-80,5	34,5	63	53	24,5	82	195
■ D-0105A/D-0108A	100x90x195	2	3809	99-100,5	89-90,5	34,5	63	53	34,5	82	195
■ D-0105A/D-0109A	100x100x195	2	3885	99-100,5	99-100,5	34,5	63	63	34,5	89	195
■ D-0105A/D-0375A	100x110x195	2	3961	99-100,5	109-110,5	34,5	63	63	44,5	89	195
■ D-0105A/D-0110A	100x120x195	2	4036	99-100,5	119-120,5	34,5	63	63	54,5	89	195
■ D-0374A/D-0107A	110x80x195	2	3810	109-110,5	79-80,5	44,5	63	53	24,5	82	195
■ D-0374A/D-0108A	110x90x195	2	3884	109-110,5	89-90,5	44,5	63	53	34,5	82	195
■ D-0374A/D-0109A	110x100x195	2	3961	109-110,5	99-100,5	44,5	63	63	34,5	89	195
■ D-0374A/D-0375A	110x110x195	2	4036	109-110,5	109-110,5	44,5	63	63	44,5	89	195
■ D-0374A/D-0110A	110x120x195	2	4112	109-110,5	119-120,5	44,5	63	63	54,5	89	195
■ D-0106A/D-0107A	120x80x195	2	3885	119-120,5	79-80,5	54,5	63	53	24,5	82	195
■ D-0106A/D-0108A	120x90x195	2	3959	119-120,5	89-90,5	54,5	63	53	34,5	82	195
■ D-0106A/D-0109A	120x100x195	2	4036	119-120,5	99-100,5	54,5	63	63	34,5	89	195
■ D-0106A/D-0375A	120x110x195	2	4112	119-120,5	109-110,5	54,5	63	63	44,5	89	195
■ D-0106A/D-0110A	120x120x195	2	4188	119-120,5	119-120,5	54,5	63	63	54,5	89	195

■ Produkt dostępny na zamówienie. Czas realizacji ok. 2 tygodnie.

■ Produkt dostępny na zamówienie. Czas realizacji ok. 4 tygodni.

**UWAGA:** Dane w kolumnie Wymiar podano w kolejności drzwi L x drzwi P x wysokość

▣▣▣▣ Jak mierzyć 33-34

▣ brodziki 511-512, 515-525, 527-531

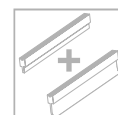
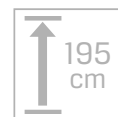
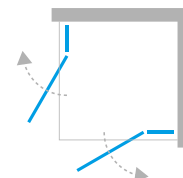

KABINY KWADRATOWE I PROSTOKĄTNE

Informacje techniczne  
[techniczne.newtrendy.pl/new\\_renoma](http://techniczne.newtrendy.pl/new_renoma)

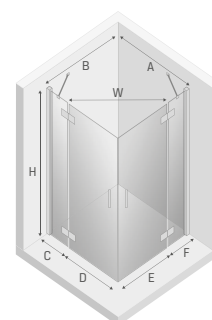

KABINY KWADRATOWE I PROSTOKĄTNE

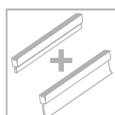
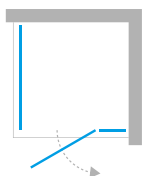

Informacje techniczne  
techniczne.newtrendy.pl/new\_renoma



**Opcja 1**  
Wspornik skośny

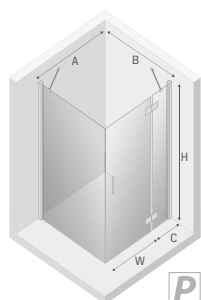
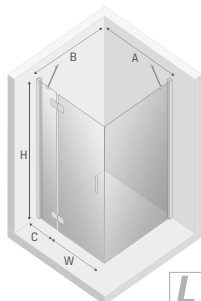

### Wymiary rzeczywiste

do zewnętrznej strony profilu, wymiary do osi szyby str. 30-32

Symbol	Wymiar	Drzwi	Cena netto PLN	A	B	C	W	H
D-0111A/D-0083B	80x80x195	1 L	2992	79-80,5	78,5-80	23,5	53	195
D-0112A/D-0083B	80x80x195	1 P	2992	79-80,5	78,5-80	23,5	53	195
D-0111A/D-0084B	80x90x195	1 L	3067	79-80,5	88,5-90	23,5	53	195
D-0112A/D-0084B	80x90x195	1 P	3067	79-80,5	88,5-90	23,5	53	195
D-0111A/D-0085B	80x100x195	1 L	3143	79-80,5	98,5-100	23,5	53	195
D-0112A/D-0085B	80x100x195	1 P	3143	79-80,5	98,5-100	23,5	53	195
D-0113A/D-0083B	90x80x195	1 L	3067	89-90,5	78,5-80	33,5	53	195
D-0114A/D-0083B	90x80x195	1 P	3067	89-90,5	78,5-80	33,5	53	195
D-0113A/D-0084B	90x90x195	1 L	3143	89-90,5	88,5-90	33,5	53	195
D-0114A/D-0084B	90x90x195	1 P	3143	89-90,5	88,5-90	33,5	53	195
D-0113A/D-0085B	90x100x195	1 L	3216	89-90,5	98,5-100	33,5	53	195
D-0114A/D-0085B	90x100x195	1 P	3216	89-90,5	98,5-100	33,5	53	195
D-0115A/D-0083B	100x80x195	1 L	3143	99-100,5	78,5-80	33,5	63	195
D-0116A/D-0083B	100x80x195	1 P	3143	99-100,5	78,5-80	33,5	63	195
D-0115A/D-0084B	100x90x195	1 L	3216	99-100,5	88,5-90	33,5	63	195
D-0116A/D-0084B	100x90x195	1 P	3216	99-100,5	88,5-90	33,5	63	195
D-0115A/D-0085B	100x100x195	1 L	3291	99-100,5	98,5-100	33,5	63	195
D-0116A/D-0085B	100x100x195	1 P	3291	99-100,5	98,5-100	33,5	63	195
D-0374A/D-0083B	110x80x195	1 L	3217	109-110,5	78,5-80	43,5	63	195
D-0375A/D-0083B	110x80x195	1 P	3217	109-110,5	78,5-80	43,5	63	195
D-0374A/D-0084B	110x90x195	1 L	3292	109-110,5	88,5-90	43,5	63	195
D-0375A/D-0084B	110x90x195	1 P	3292	109-110,5	88,5-90	43,5	63	195
D-0374A/D-0085B	110x100x195	1 L	3366	109-110,5	98,5-100	43,5	63	195
D-0375A/D-0085B	110x100x195	1 P	3366	109-110,5	98,5-100	43,5	63	195
D-0117A/D-0083B	120x80x195	1 L	3216	119-120,5	78,5-80	53,5	63	195
D-0118A/D-0083B	120x80x195	1 P	3216	119-120,5	78,5-80	53,5	63	195
D-0117A/D-0084B	120x90x195	1 L	3291	119-120,5	88,5-90	53,5	63	195
D-0118A/D-0084B	120x90x195	1 P	3291	119-120,5	88,5-90	53,5	63	195
D-0117A/D-0085B	120x100x195	1 L	3366	119-120,5	98,5-100	53,5	63	195
D-0118A/D-0085B	120x100x195	1 P	3366	119-120,5	98,5-100	53,5	63	195

■ Produkt dostępny na zamówienie. Czas realizacji ok. 4 tygodni.

**UWAGA:** Dane w kolumnie Wymiar podano w kolejności drzwi x ścianka boczna x wysokość





### Wymiary rzeczywiste

do zewnętrznej strony profilu, wymiary do osi szyby str. 30-32

Symbol	Wymiar	Drzwi	Cena netto PLN	A	B	C	W	H
D-0111A/D-0083B-WP	80x80x195	1 L	3181	79-80,5	78,5-80	23,5	53	195
D-0112A/D-0083B-WP	80x80x195	1 P	3181	79-80,5	78,5-80	23,5	53	195
D-0111A/D-0084B-WP	80x90x195	1 L	3256	79-80,5	88,5-90	23,5	53	195
D-0112A/D-0084B-WP	80x90x195	1 P	3256	79-80,5	88,5-90	23,5	53	195
D-0111A/D-0085B-WP	80x100x195	1 L	3331	79-80,5	98,5-100	23,5	53	195
D-0112A/D-0085B-WP	80x100x195	1 P	3331	79-80,5	98,5-100	23,5	53	195
D-0113A/D-0083B-WP	90x80x195	1 L	3256	89-90,5	78,5-80	33,5	53	195
D-0114A/D-0083B-WP	90x80x195	1 P	3256	89-90,5	78,5-80	33,5	53	195
D-0113A/D-0084B-WP	90x90x195	1 L	3331	89-90,5	88,5-90	33,5	53	195
D-0114A/D-0084B-WP	90x90x195	1 P	3331	89-90,5	88,5-90	33,5	53	195
D-0113A/D-0085B-WP	90x100x195	1 L	3405	89-90,5	98,5-100	33,5	53	195
D-0114A/D-0085B-WP	90x100x195	1 P	3405	89-90,5	98,5-100	33,5	53	195
D-0115A/D-0083B-WP	100x80x195	1 L	3331	99-100,5	78,5-80	33,5	63	195
D-0116A/D-0083B-WP	100x80x195	1 P	3331	99-100,5	78,5-80	33,5	63	195
D-0115A/D-0084B-WP	100x90x195	1 L	3405	99-100,5	88,5-90	33,5	63	195
D-0116A/D-0084B-WP	100x90x195	1 P	3405	99-100,5	88,5-90	33,5	63	195
D-0115A/D-0085B-WP	100x100x195	1 L	3480	99-100,5	98,5-100	33,5	63	195
D-0116A/D-0085B-WP	100x100x195	1 P	3480	99-100,5	98,5-100	33,5	63	195
D-0374A/D-0083B-WP	110x80x195	1 L	3406	109-110,5	78,5-80	43,5	63	195
D-0375A/D-0083B-WP	110x80x195	1 P	3406	109-110,5	78,5-80	43,5	63	195
D-0374A/D-0084B-WP	110x90x195	1 L	3481	109-110,5	88,5-90	43,5	63	195
D-0375A/D-0084B-WP	110x90x195	1 P	3481	109-110,5	88,5-90	43,5	63	195
D-0374A/D-0085B-WP	110x100x195	1 L	3556	109-110,5	98,5-100	43,5	63	195
D-0375A/D-0085B-WP	110x100x195	1 P	3556	109-110,5	98,5-100	43,5	63	195
D-0117A/D-0083B-WP	120x80x195	1 L	3405	119-120,5	78,5-80	53,5	63	195
D-0118A/D-0083B-WP	120x80x195	1 P	3405	119-120,5	78,5-80	53,5	63	195
D-0117A/D-0084B-WP	120x90x195	1 L	3480	119-120,5	88,5-90	53,5	63	195
D-0118A/D-0084B-WP	120x90x195	1 P	3480	119-120,5	88,5-90	53,5	63	195
D-0117A/D-0085B-WP	120x100x195	1 L	3556	119-120,5	98,5-100	53,5	63	195
D-0118A/D-0085B-WP	120x100x195	1 P	3556	119-120,5	98,5-100	53,5	63	195

■ Produkt dostępny na zamówienie. Czas realizacji ok. 4 tygodni.

**UWAGA:** Dane w kolumnie **Wymiar** podano w kolejności drzwi x ścianka boczna x wysokość

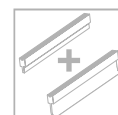
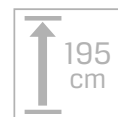
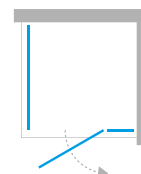

KABINY KWADRATOWE I PROSTOKĄTNE

Informacje techniczne  
[techniczne.newtrendy.pl/new\\_renoma](http://techniczne.newtrendy.pl/new_renoma)



**Opcja 2**

Wspornik równoległy

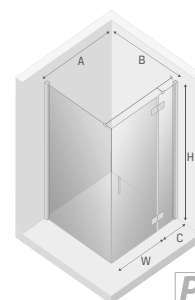
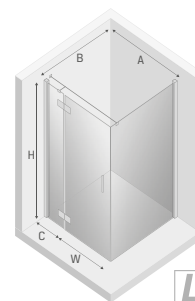

KABINY PÓŁOKRĄGŁE R55

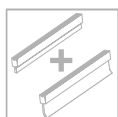
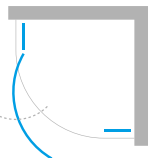

Informacje techniczne  
techniczne.newtrendy.pl/new\_renoma

**Wymiary rzeczywiste**

do zewnętrznej strony profilu, wymiary do osi szyby str. 30-32

Symbol	Wymiar	Drzwi	Cena netto PLN	A	B	C	W	H
■ K-0324	80x80x195	1 L	<b>3185</b>	78,5-80	78,5-80	24,5	74	195
■ K-0325	80x80x195	1 P	<b>3185</b>	78,5-80	78,5-80	24,5	74	195
■ K-0326	90x90x195	1 L	<b>3261</b>	88,5-90	88,5-90	34,5	74	195
■ K-0327	90x90x195	1 P	<b>3261</b>	88,5-90	88,5-90	34,5	74	195
■ K-0328	100x100x195	1 L	<b>3335</b>	98,5-100	98,5-100	44,5	74	195
■ K-0329	100x100x195	1 P	<b>3335</b>	98,5-100	98,5-100	44,5	74	195

■ Produkt dostępny na zamówienie. Czas realizacji ok. 2 tygodnie.

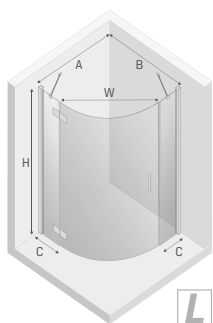

L

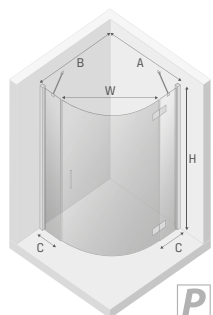

P

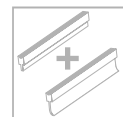
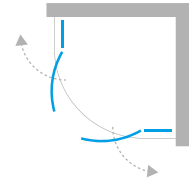

KABINY PÓŁKRAĞŁE R55

Informacje techniczne  
[techniczne.newtrendy.pl/new\\_renoma](http://techniczne.newtrendy.pl/new_renoma)

### Wymiary rzeczywiste

do zewnętrznej strony profilu, wymiary do osi szyby str. 30-32

Symbol	Wymiar	Drzwi	Cena netto PLN	A	B	C	W	H
K-0330	80x80x195	2	3576	78,5-80	78,5-80	24,5	74	195
K-0331	90x90x195	2	3652	88,5-90	88,5-90	34,5	74	195
K-0332	100x100x195	2	3727	98,5-100	98,5-100	44,5	74	195

■ Produkt dostępny na zamówienie. Czas realizacji ok. 2 tygodnie.

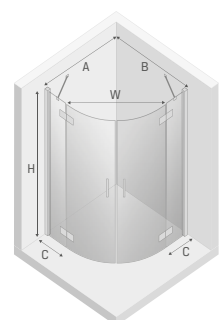

KABINY ASYMETRYCZNE

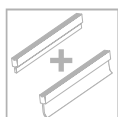
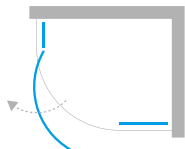

Informacje techniczne  
[techniczne.trendy.pl/new\\_renoma](http://www.trendy.pl/new_renoma)

**Wymiary rzeczywiste**

do zewnętrznej strony profilu, wymiary do osi szyby str. 30-32

Symbol	Wymiar	Drzwi	Cena netto PLN	A	B	C	D	W	H
■ K-0333	100x80x195	1 L	<b>3802</b>	98,5-100	78,5-80	24,5	45	74	195
■ K-0334	100x80x195	1 P	<b>3802</b>	98,5-100	78,5-80	24,5	45	74	195
■ K-0335	120x85x195	1 L	<b>3876</b>	118,5-120	83,5-85	29,5	65	74	195
■ K-0336	120x85x195	1 P	<b>3876</b>	118,5-120	83,5-85	29,5	65	74	195

■ Produkt dostępny na zamówienie. Czas realizacji ok. 2 tygodnie.

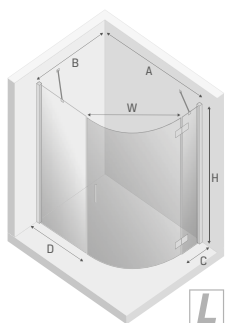
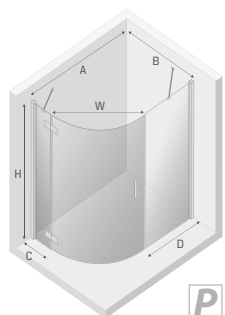
**L****P**

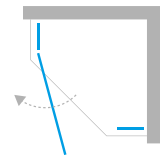

KABINY PIĘCIOKĄTNE

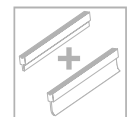

Informacje techniczne  
[techniczne.newrenomy.pl/new\\_renoma](http://techniczne.newrenomy.pl/new_renoma)

**Wymiary rzeczywiste**  
 do zewnętrznej strony profilu, wymiary do osi szyby str. 30-32

Symbol	Wymiar	Drzwi	Cena netto PLN	A	B	C	W	H
K-0559	80x80x195	1 L	2883	77,5-79	77,5-79	32	62	195
K-0560	80x80x195	1 P	2883	77,5-79	77,5-79	32	62	195
K-0337	90x90x195	1 L	2981	87,5-89	87,5-89	42	62	195
K-0338	90x90x195	1 P	2981	87,5-89	87,5-89	42	62	195

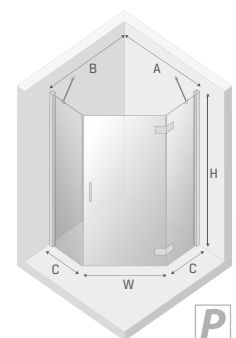
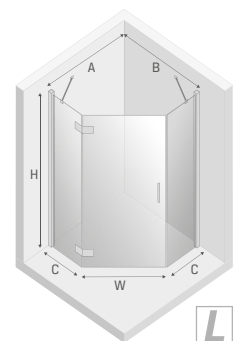

KABINY PIĘCIOKĄTNE ASYMETRYCZNE

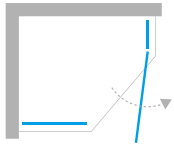

Informacje techniczne  
[techniczne.newtrendy.pl/new\\_renome](http://www.trendy.pl/new_renome)

**Wymiary rzeczywiste**

do zewnętrznej strony profilu, wymiary do osi szyby str. 30-32

Symbol	Wymiar	Drzwi	Cena netto PLN	A	B	C	D	W	H
K-0561	100x80x195	1	3022	97,5-99	77,5-79	52	32	62	195
K-0563	100x80x195	1	3022	97,5-99	77,5-79	52	32	62	195

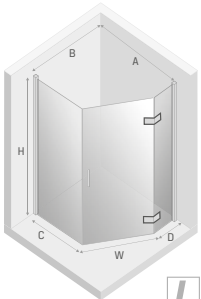
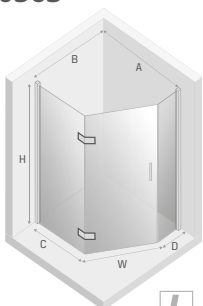
**K-0561****K-0563**

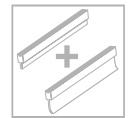
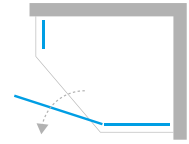

KABINY PIĘCIOKĄTNE ASYMETRYCZNE

Informacje techniczne  
[techniczne.newrenoma.pl/new\\_renoma](http://techniczne.newrenoma.pl/new_renoma)

### Wymiary rzeczywiste

do zewnętrznej strony profilu, wymiary do osi szyby str. 30-32

Symbol	Wymiar	Drzwi	Cena netto PLN	A	B	C	D	W	H
K-0564	100x80x195	1	3022	97,5-99	77,5-79	52	32	62	195
K-0562	100x80x195	1	3022	97,5-99	77,5-79	52	32	62	195

### K-0564

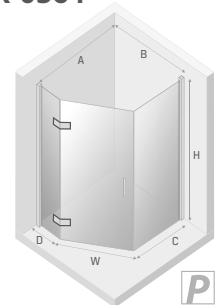

### K-0562

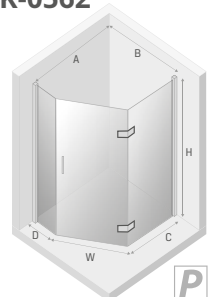

KABINY PIĘCIOKĄTNE

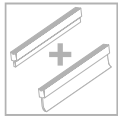
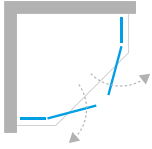

Informacje techniczne  
techniczne.newtrendy.pl/new\_renoma

**Wymiary rzeczywiste**

do zewnętrznej strony profilu, wymiary do osi szyby str. 30-32

Symbol	Wymiar	Drzwi	Cena netto PLN	A	B	C	W	H
K-0661	80x80x195	2	3581	77,5-79	77,5-79	32	62	195
K-0662	90x90x195	2	3690	87,5-89	87,5-89	42	62	195

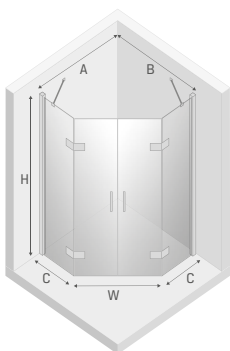



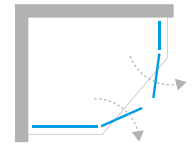

KABINY PIĘCIOKĄTNE ASYMETRYCZNE

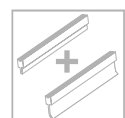

Informacje techniczne  
[techniczne.newtrendy.pl/new\\_renoma](http://techniczne.newtrendy.pl/new_renoma)

### Wymiary rzeczywiste

do zewnętrznej strony profilu, wymiary do osi szyby str. 30-32

Symbol	Wymiar	Drzwi	Cena netto PLN	A	B	C	D	W	H
K-0663	100x80x195	2	3690	97,5-99	77,5-79	52	32	62	195

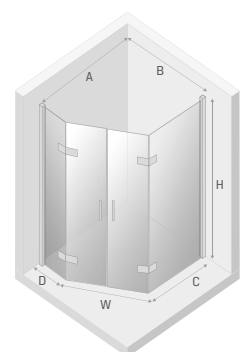



### **INDUSTRIALNY KLIMAT**

Cieszący się niezwykłą popularnością wzór kratki, który fenomenalnie współgra z industrialną stylistyką kolekcji New Renoma Black. Dobrze znana Klientom linia zyskała zupełnie nowe zdobienie przeszkleń. Styl produktów urzeka spektakularnym wzornictwem, który stał się klasyką w aranżacji wnętrz.



# NEW / RENOMA BLACK / MERANA BLACK / AZURA BLACK

Informacje techniczne  
[techniczne.newtrendy.pl/new\\_renoma\\_black](https://www.newtrendy.pl/new_renoma_black)





OPCJA 1

### **Dbłość o detale**

Czarny wspornik tworzy spójną i estetyczną całość, zwiększając jednocześnie stabilność kabiny.

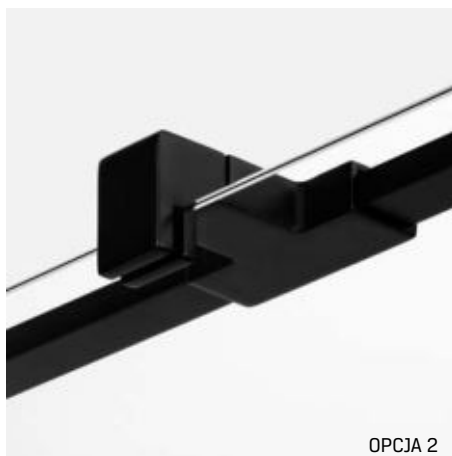

OPCJA 2

### **Trwałość i stabilność**

Detal, który łączy w sobie funkcjonalność oraz elegancję. Solidnie mocuje produkt do ściany, zachowując minimalistyczny charakter kolekcji.



### **Subtelna forma**

Elegancki profil przyścienny zapewnia stabilność produktu. Forma detali sprawia, że łazienka prezentuje się ekskluzywnie i nowocześnie.

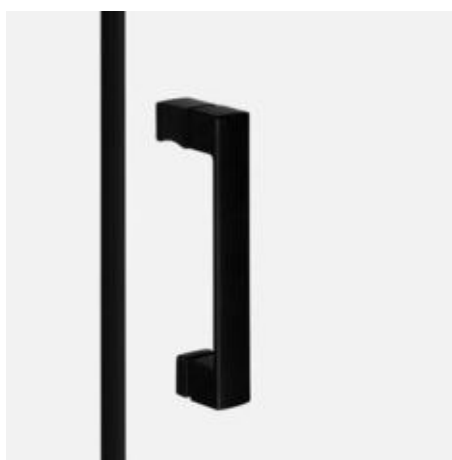

### **Eleganckie uchwyty**

Wysoka estetyka detali w tym czarnych uchwytych, idealnie współgra ze stylem kabiny.



### **Zawias z funkcją unoszenia**

Produkty wyposażone są w zawiasy z funkcją unoszenia. Oznacza to, że drzwi podnoszą się w trakcie ich otwierania i zamykania. Dzięki temu uszczelka, znajdująca się na ich dolnej krawędzi, nie trze o podłogę w trakcie ich pracy. Rozwiązanie nie tylko ułatwia korzystanie z produktu, ale przedłuża również trwałość samej uszczelki. Zawias wykonany jest z metalu, co zapewnia jego wieloletnią trwałość.



### **Zawias zlicowany z taflą szkła**

Zawias zlicowany z taflą szkła dopełnia eleganckie wzornictwo kolekcji. Gładka, jednolita powierzchnia produktu ułatwia jego utrzymanie w czystości.

## MONTAŻ Z LISTWĄ PROGOWĄ LUB BEZ

Listwa progowa kabiny prysznicowej jest elementem pomocnym w zachowaniu lepszej szczelności, jednak jej montaż nie jest koniecznością. Decydując się na wariant montażu bez listwy należy zastosować dolną uszczelkę drzwi z przedłużonym listkiem, aby pomiędzy drzwiami a podłogą nie pozostała szczelina.

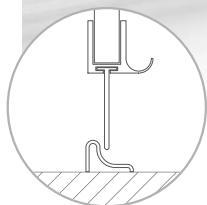

Montaż z listwą progową

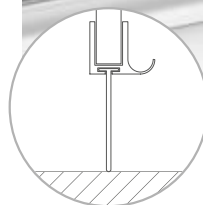

Montaż bez listwy progowej



Listwa progowa oraz dodatkowa uszczelka **znajdują się w zestawie z pozostałymi częściami kabiny prysznicowej**. Użytkownik ma możliwość jej montażu w każdej chwili bez konieczności podejmowania decyzji w momencie zakupu.

## PROFILE POSZERZAJĄCE

W przypadku, kiedy podane zakresy regulacji drzwi wnetkowych nie odpowiadają potrzebom Klienta, istnieje możliwość zastosowania profilu poszerzającego. **Jeden profil umożliwia uzyskanie całkowitej szerokości drzwi wnetkowych o 2 cm większej od szerokości produktu standardowego.** Istnieje możliwość zastosowania kilku profili poszerzających, jednak nie zaleca się łączenia więcej niż dwóch.

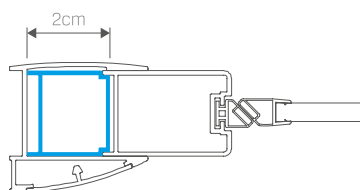
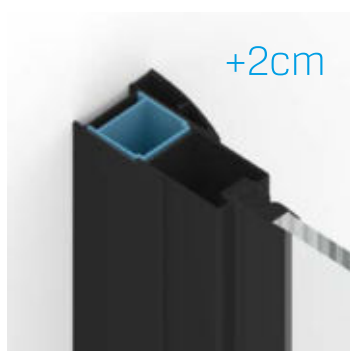

Profil poszerzający

Symbol	Wymiar	Opis	Kolor	Cena netto PLN
PP-0009	2 cm	po stronie uszczelki magnetycznej	czarny	338

# NA WYMIAR

konfiguratorokabin.pl

Produkty tej serii wykonujemy także na indywidualne zamówienie. Stwórz produkt o niestandardowych wymiarach, kształcie oraz kolorystyce. Szczegóły oferty znajdują się na stronach **36-41**.

## DOPASUJ WYMIARY



Istnieje możliwość zamówienia wybranego produktu w indywidualnej konfiguracji wymiarowej.

Zastosuj to rozwiązanie w konfiguracji online: [www.konfiguratorokabin.pl](http://www.konfiguratorokabin.pl)

## PERSONALIZUJ KSZTAŁT

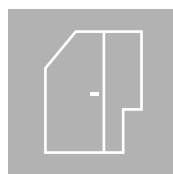

Chcesz maksymalnie zagospodarować przestrzeń łazienki, a jednocześnie stworzyć unikalną aranżację? Nie ograniczaj się do klasycznych rozwiązań i zaprojektuj spersonalizowany produkt. Realizację pozostaw nam!

Więcej informacji znajdziesz na stronie **38 katalogu**.

Zastosuj to rozwiązanie w konfiguracji online: [www.konfiguratorokabin.pl](http://www.konfiguratorokabin.pl)

## ZMIEŃ KOLORY OKUĆ



Produkty z tej serii dostępne są w wielu wariantach kolorystycznych okuć.

Więcej informacji znajdziesz na stronach **45-47 katalogu** oraz na [www.konfiguratorokabin.pl](http://www.konfiguratorokabin.pl)

## WYBIERZ WARIANT SZKŁA



Istnieje możliwość zmiany szkła na inną grubość oraz wzór.

Personalizacja szkła nie obejmuje modeli NEW MERANA.

Więcej informacji znajdziesz na stronie **40 katalogu** oraz na [www.konfiguratorokabin.pl](http://www.konfiguratorokabin.pl)

## WIESZAK RELINGOWY

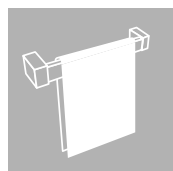

Produkty tej kolekcji mają możliwość montażu wieszaka relingowego w ramach zamówienia na wymiar.

Dostępne opcje konfiguracyjne szczegółowo opisujemy na stronie **44**.

## ZMODYFIKUJ GRUBOŚCI SZKŁA W KABINACH WALK-IN

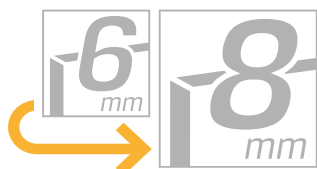

Produkty z tej serii posiadają możliwość modyfikacji grubości szkła. Szczegóły i wycena dostępne podczas konfiguracji online.

Cena podana w tabeli produktu odnosi się do rozwiązania standardowego określonego ikoną informacyjną.

Zastosuj to rozwiązanie w konfiguracji online: [www.konfiguratorokabin.pl](http://www.konfiguratorokabin.pl)

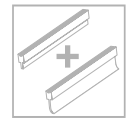
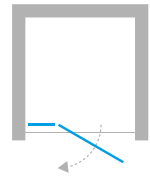

DRZWI WNEKOWE

 Informacje techniczne  
[techniczne.newtrendy.pl/new\\_renoma\\_black](https://www.newtrendy.pl/new_renoma_black)

## Opcja 1 - Wspornik skośny

### Wymiary rzeczywiste

Symbol	Wymiar	Drzwi	Cena netto PLN	A	B	W	H
D-0193A	80x195	1 L	2344	79-82	21	53	195
D-0194A	80x195	1 P	2344	79-82	21	53	195
D-0195A	90x195	1 L	2415	89-92	31	53	195
D-0196A	90x195	1 P	2415	89-92	31	53	195
D-0197A	100x195	1 L	2488	99-102	31	63	195
D-0198A	100x195	1 P	2488	99-102	31	63	195
D-0364A	110x195	1 L	2558	109-112	41	63	195
D-0365A	110x195	1 P	2558	109-112	41	63	195
D-0199A	120x195	1 L	2631	119-122	51	63	195
D-0200A	120x195	1 P	2631	119-122	51	63	195

## Opcja 2 - Wspornik równoległy

D-0193A-WP	80x195	1 L	2496	79-82	21	53	195
D-0194A-WP	80x195	1 P	2496	79-82	21	53	195
D-0195A-WP	90x195	1 L	2567	89-92	31	53	195
D-0196A-WP	90x195	1 P	2567	89-92	31	53	195
D-0197A-WP	100x195	1 L	2640	99-102	31	63	195
D-0198A-WP	100x195	1 P	2640	99-102	31	63	195
D-0364A-WP	110x195	1 L	2710	109-112	41	63	195
D-0365A-WP	110x195	1 P	2710	109-112	41	63	195
D-0199A-WP	120x195	1 L	2782	119-122	51	63	195
D-0200A-WP	120x195	1 P	2782	119-122	51	63	195

■ Produkt dostępny na zamówienie. Czas realizacji ok. 4 tygodnie.

■ Produkt dostępny na zamówienie. Czas realizacji ok. 2 tygodnie.

### Profil poszerzający

Symbol	Wymiar	Opis	Kolor	Cena netto PLN
PP-0009	2 cm	po stronie uszczelki magn.	czarny	362

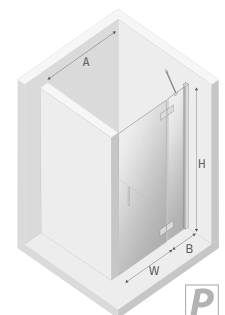
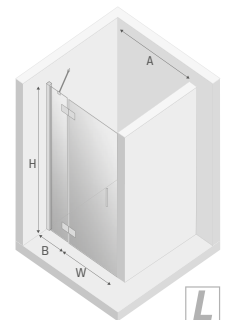

**Opcja 1**  
Wspornik skośny



**Opcja 2**  
Wspornik równoległy

Jak mierzyć 33-34

brodziki 511-512, 515-525, 527-531

KABINY KWADRATOWE I PROSTOKĄTNE

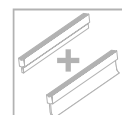
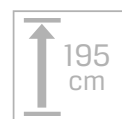
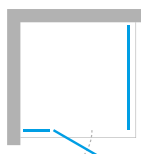

Informacje techniczne  
techniczne.newtrendy.pl/new\_renoma\_black



**Opcja 1**  
Wspornik skośny

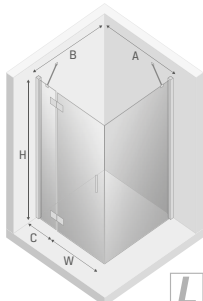

L

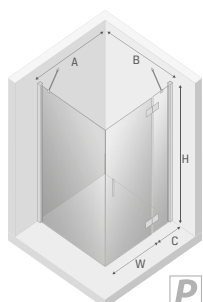

P



#### Wymiary rzeczywiste

do zewnętrznej strony profilu, wymiary do osi szyby str. 30-32

Symbol	Wymiar	Drzwi	Cena netto PLN	A	B	C	W	H
■ D-0201A/D-0110B	80x80x195	1 L	3329	78,5-80	78,5-80	23,5	53	195
■ D-0202A/D-0110B	80x80x195	1 P	3329	78,5-80	78,5-80	23,5	53	195
■ D-0201A/D-0111B	80x90x195	1 L	3399	78,5-80	88,5-90	23,5	53	195
■ D-0202A/D-0111B	80x90x195	1 P	3399	78,5-80	88,5-90	23,5	53	195
■ D-0201A/D-0112B	80x100x195	1 L	3471	78,5-80	98,5-100	23,5	53	195
■ D-0202A/D-0112B	80x100x195	1 P	3471	78,5-80	98,5-100	23,5	53	195
■ D-0203A/D-0110B	90x80x195	1 L	3399	88,5-90	78,5-80	33,5	53	195
■ D-0204A/D-0110B	90x80x195	1 P	3399	88,5-90	78,5-80	33,5	53	195
■ D-0203A/D-0111B	90x90x195	1 L	3471	88,5-90	88,5-90	33,5	53	195
■ D-0204A/D-0111B	90x90x195	1 P	3471	88,5-90	88,5-90	33,5	53	195
■ D-0203A/D-0112B	90x100x195	1 L	3542	88,5-90	98,5-100	33,5	53	195
■ D-0204A/D-0112B	90x100x195	1 P	3542	88,5-90	98,5-100	33,5	53	195
■ D-0205A/D-0110B	100x80x195	1 L	3471	98,5-100	78,5-80	33,5	63	195
■ D-0206A/D-0110B	100x80x195	1 P	3471	98,5-100	78,5-80	33,5	63	195
■ D-0205A/D-0111B	100x90x195	1 L	3542	98,5-100	88,5-90	33,5	63	195
■ D-0206A/D-0111B	100x90x195	1 P	3542	98,5-100	88,5-90	33,5	63	195
■ D-0205A/D-0112B	100x100x195	1 L	3613	98,5-100	98,5-100	33,5	63	195
■ D-0206A/D-0112B	100x100x195	1 P	3613	98,5-100	98,5-100	33,5	63	195
■ D-0376A/D-0110B	110x80x195	1 L	3543	108,5-110	78,5-80	43,5	63	195
■ D-0377A/D-0110B	110x80x195	1 P	3543	108,5-110	78,5-80	43,5	63	195
■ D-0376A/D-0111B	110x90x195	1 L	3612	108,5-110	88,5-90	43,5	63	195
■ D-0377A/D-0111B	110x90x195	1 P	3612	108,5-110	88,5-90	43,5	63	195
■ D-0376A/D-0112B	110x100x195	1 L	3685	108,5-110	98,5-100	43,5	63	195
■ D-0377A/D-0112B	110x100x195	1 P	3685	108,5-110	98,5-100	43,5	63	195
■ D-0207A/D-0110B	120x80x195	1 L	3613	118,5-120	78,5-80	53,5	63	195
■ D-0208A/D-0110B	120x80x195	1 P	3613	118,5-120	78,5-80	53,5	63	195
■ D-0207A/D-0111B	120x90x195	1 L	3684	118,5-120	88,5-90	53,5	63	195
■ D-0208A/D-0111B	120x90x195	1 P	3684	118,5-120	88,5-90	53,5	63	195
■ D-0207A/D-0112B	120x100x195	1 L	3756	118,5-120	98,5-100	53,5	63	195
■ D-0208A/D-0112B	120x100x195	1 P	3756	118,5-120	98,5-100	53,5	63	195

■ Produkt dostępny na zamówienie. Czas realizacji ok. 4 tygodni.

■ Produkt dostępny na zamówienie. Czas realizacji ok. 2 tygodnie.

UWAGA: Dane w kolumnie Wymiar podano w kolejności drzwi x ścianka boczna x wysokość





### Wymiary rzeczywiste

do zewnętrznej strony profilu, wymiary do osi szyby str. 30-32

Symbol	Wymiar	Drzwi	Cena netto PLN	A	B	C	W	H
■ D-0201A/D-0110B-WP	80x80x195	1 L	3518	78,5-80	78,5-80	23,5	53	195
■ D-0202A/D-0110B-WP	80x80x195	1 P	3518	78,5-80	78,5-80	23,5	53	195
■ D-0201A/D-0111B-WP	80x90x195	1 L	3588	78,5-80	88,5-90	23,5	53	195
■ D-0202A/D-0111B-WP	80x90x195	1 P	3588	78,5-80	88,5-90	23,5	53	195
■ D-0201A/D-0112B-WP	80x100x195	1 L	3659	78,5-80	98,5-100	23,5	53	195
■ D-0202A/D-0112B-WP	80x100x195	1 P	3659	78,5-80	98,5-100	23,5	53	195
■ D-0203A/D-0110B-WP	90x80x195	1 L	3588	88,5-90	78,5-80	33,5	53	195
■ D-0204A/D-0110B-WP	90x80x195	1 P	3588	88,5-90	78,5-80	33,5	53	195
■ D-0203A/D-0111B-WP	90x90x195	1 L	3659	88,5-90	88,5-90	33,5	53	195
■ D-0204A/D-0111B-WP	90x90x195	1 P	3659	88,5-90	88,5-90	33,5	53	195
■ D-0203A/D-0112B-WP	90x100x195	1 L	3730	88,5-90	98,5-100	33,5	53	195
■ D-0204A/D-0112B-WP	90x100x195	1 P	3730	88,5-90	98,5-100	33,5	53	195
■ D-0205A/D-0110B-WP	100x80x195	1 L	3659	98,5-100	78,5-80	33,5	63	195
■ D-0206A/D-0110B-WP	100x80x195	1 P	3659	98,5-100	78,5-80	33,5	63	195
■ D-0205A/D-0111B-WP	100x90x195	1 L	3730	98,5-100	88,5-90	33,5	63	195
■ D-0206A/D-0111B-WP	100x90x195	1 P	3730	98,5-100	88,5-90	33,5	63	195
■ D-0205A/D-0112B-WP	100x100x195	1 L	3802	98,5-100	98,5-100	33,5	63	195
■ D-0206A/D-0112B-WP	100x100x195	1 P	3802	98,5-100	98,5-100	33,5	63	195
■ D-0376A/D-0110B-WP	110x80x195	1 L	3731	108,5-110	78,5-80	43,5	63	195
■ D-0377A/D-0110B-WP	110x80x195	1 P	3731	108,5-110	78,5-80	43,5	63	195
■ D-0376A/D-0111B-WP	110x90x195	1 L	3801	108,5-110	88,5-90	43,5	63	195
■ D-0377A/D-0111B-WP	110x90x195	1 P	3801	108,5-110	88,5-90	43,5	63	195
■ D-0376A/D-0112B-WP	110x100x195	1 L	3873	108,5-110	98,5-100	43,5	63	195
■ D-0377A/D-0112B-WP	110x100x195	1 P	3873	108,5-110	98,5-100	43,5	63	195
■ D-0207A/D-0110B-WP	120x80x195	1 L	3802	118,5-120	78,5-80	53,5	63	195
■ D-0208A/D-0110B-WP	120x80x195	1 P	3802	118,5-120	78,5-80	53,5	63	195
■ D-0207A/D-0111B-WP	120x90x195	1 L	3872	118,5-120	88,5-90	53,5	63	195
■ D-0208A/D-0111B-WP	120x90x195	1 P	3872	118,5-120	88,5-90	53,5	63	195
■ D-0207A/D-0112B-WP	120x100x195	1 L	3944	118,5-120	98,5-100	53,5	63	195
■ D-0208A/D-0112B-WP	120x100x195	1 P	3944	118,5-120	98,5-100	53,5	63	195

■ Produkt dostępny na zamówienie. Czas realizacji ok. 4 tygodni.

■ Produkt dostępny na zamówienie. Czas realizacji ok. 2 tygodnie.

**UWAGA:** Dane w kolumnie Wymiar podano w kolejności: drzwi x ścianka boczna x wysokość

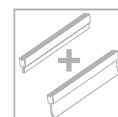
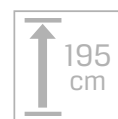
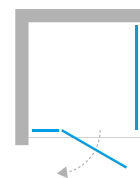

Informacje techniczne  
[techniczne.newtrendy.pl/new\\_renoma\\_black](https://www.newtrendy.pl/new_renoma_black)



**Opcja 2**  
 Wspornik równoległy

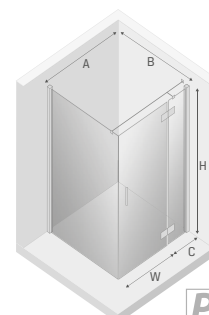
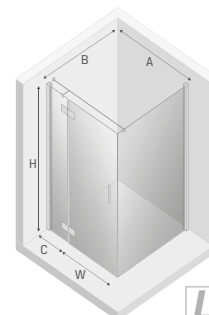

## NEW MERANA BLACK

KABINY PÓŁOKRĄGŁE R55

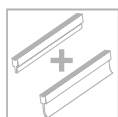
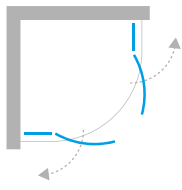

Informacje techniczne  
[techniczne.newtrendy.pl/new\\_renoma\\_black](https://www.newtrendy.pl/new_renoma_black)

**Wymiary rzeczywiste**

do zewnętrznej strony profilu, wymiary do osi szyby str. 30-32

Symbol	Wymiar	Drzwi	Cena netto PLN	A	B	C	W	H
■ K-0535	80x80x195	2	<b>4210</b>	78,5-80	78,5-80	24,5	74	195
■ K-0536	90x90x195	2	<b>4286</b>	88,5-90	88,5-90	34,5	74	195
■ K-0537	100x100x195	2	<b>4361</b>	98,5-100	98,5-100	44,5	74	195

■ Produkt dostępny na zamówienie. Czas realizacji ok. 2 tygodnie.

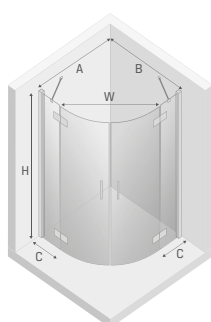

brodziki 513, 515, 518, 520, 522, 524, 532-534

Jak mierzyć 33-34

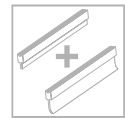
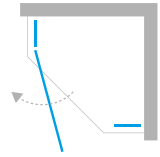

KABINY PIĘCIOKĄTNE

Informacje techniczne  
[techniczne.newtrendy.pl/new\\_renoma\\_black](https://www.newtrendy.pl/new_renoma_black)

### Wymiary rzeczywiste

do zewnętrznej strony profilu, wymiary do osi szyby str. 30-32

Symbol	Wymiar	Drzwi	Cena netto PLN	A	B	C	W	H
K-0665	80x80x195	1 L	<b>3366</b>	77,5-79	77,5-79	32	62	195
K-0666	80x80x195	1 P	<b>3366</b>	77,5-79	77,5-79	32	62	195
K-0667	90x90x195	1 L	<b>3469</b>	87,5-89	87,5-89	42	62	195
K-0668	90x90x195	1 P	<b>3469</b>	87,5-89	87,5-89	42	62	195

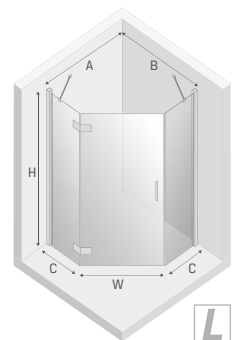

L

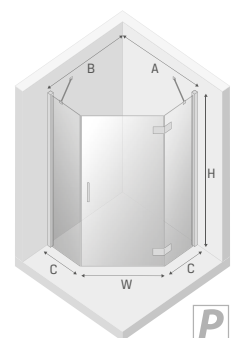

P

KABINY PIĘCIOKĄTNE ASYMETRYCZNE

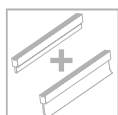
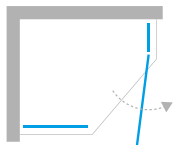

Informacje techniczne  
[techniczne.newtrendy.pl/new\\_renoma\\_black](https://www.renoma.pl/new_trendy/pl/new_renoma_black)

**Wymiary rzeczywiste**

do zewnętrznej strony profilu, wymiary do osi szyby str. 30-32

Symbol	Wymiar	Drzwi	Cena netto PLN	A	B	C	D	W	H
K-0673	100x80x195	1	3469	97,5-99	77,5-79	52	32	62	195
K-0674	100x80x195	1	3469	97,5-99	77,5-79	52	32	62	195

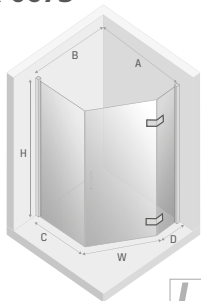
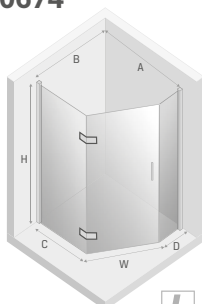
**K-0673****K-0674**

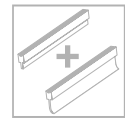
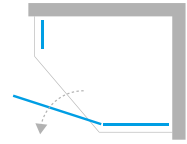

KABINY PIĘCIOKĄTNE ASYMETRYCZNE

Informacje techniczne  
[techniczne.newtrendy.pl/new\\_azura\\_black](https://www.renoma.pl/new_azura_black)

### Wymiary rzeczywiste

do zewnętrznej strony profilu, wymiary do osi szyby str. 30-32

Symbol	Wymiar	Drzwi	Cena netto PLN	A	B	C	D	W	H
K-0675	100x80x195	1	3469	97,5-99	77,5-79	52	32	62	195
K-0676	100x80x195	1	3469	97,5-99	77,5-79	52	32	62	195

### K-0675

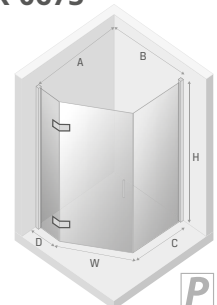

### K-0676

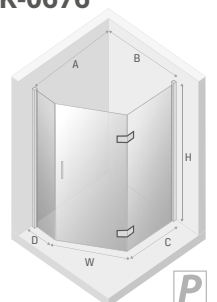

## NEW AZURA BLACK

KABINY PIĘCIOKĄTNE

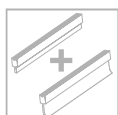
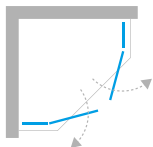

Informacje techniczne  
[techniczne.trendy.pl/new\\_renoma\\_black](https://www.trendy.pl/new_renoma_black)

**Wymiary rzeczywiste**

do zewnętrznej strony profilu, wymiary do osi szyby str. 30-32

Symbol	Wymiar	Drzwi	Cena netto PLN	A	B	C	W	H
K-0669	80x80x195	2	4149	77,5-79	77,5-79	32	62	195
K-0670	90x90x195	2	4250	87,5-89	87,5-89	42	62	195

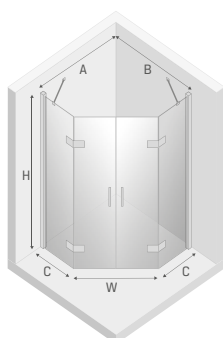

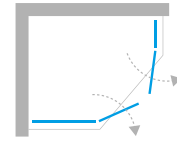

KABINY PIĘCIOKĄTNE ASYMETRYCZNE

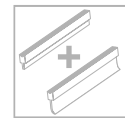

Informacje techniczne  
[techniczne.newtrendy.pl/new\\_azura\\_black](http://techniczne.newtrendy.pl/new_azura_black)

### Wymiary rzeczywiste

do zewnętrznej strony profilu, wymiary do osi szyby str. 30-32

Symbol	Wymiar	Drzwi	Cena netto PLN	A	B	C	D	W	H
K-0671	100x80x195	2	4250	97,5-99	77,5-79	52	32	62	195

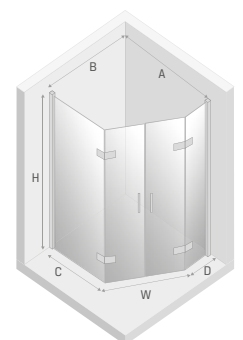

## NEW RENOMA BLACK

DRZWI WNEKOWE

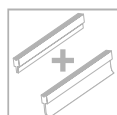
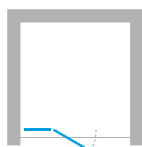

Informacje techniczne  
[techniczne.newtrendy.pl/new\\_renoma\\_black](https://www.newtrendy.pl/new_renoma_black)



Opcja 1



Opcja 2

Wspornik skośny    Wspornik równoległy

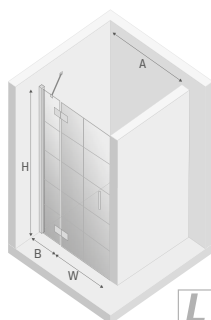

L

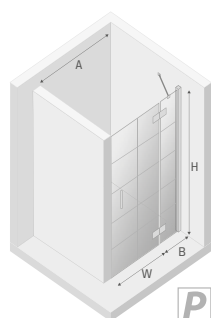

P



## Opcja 1 - Wspornik skośny

## Wymiary rzeczywiste

Symbol	Wymiar	Drzwi	Cena netto PLN	A	B	W	H
D-0271A	90x195	1 L	3341	89-92	31	53	195
D-0272A	90x195	1 P	3341	89-92	31	53	195
D-0368A	100x195	1 L	3440	99-102	31	63	195
D-0369A	100x195	1 P	3440	99-102	31	63	195
D-0372A	120x195	1 L	3626	119-122	51	63	195
D-0373A	120x195	1 P	3626	119-122	51	63	195

## Opcja 2 - Wspornik równoległy

D-0271A-WP	90x195	1 L	3491	89-92	31	53	195
D-0272A-WP	90x195	1 P	3491	89-92	31	53	195
D-0368A-WP	100x195	1 L	3592	99-102	31	63	195
D-0369A-WP	100x195	1 P	3592	99-102	31	63	195
D-0372A-WP	120x195	1 L	3777	119-122	51	63	195
D-0373A-WP	120x195	1 P	3777	119-122	51	63	195

## Profil poszerzający

Symbol	Wymiar	Opis	Kolor	Cena netto PLN
PP-0009	2 cm	po stronie uszczelki magnetycznej	czarny	362

## Rozmiar nadruku

Rozmiar	K1	K2
80	172	250
90	272	250
100	272	300
120	472	300

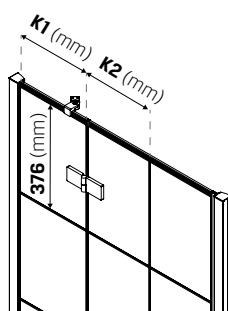

Ramka dekoracyjna wykonana w technice nadruku farbą ceramiczną.

brodziki 511-512, 515-525, 527-531

Jak mierzyć 33-34





### Wymiary rzeczywiste

do zewnętrznej strony profilu, wymiary do osi szyby str. 30-32

Symbol	Wymiar	Drzwi	Cena netto PLN	A	B	C	W	H
K-0677	90x90x195	1 L	4143	87,5-89	87,5-89	42	62	195
K-0678	90x90x195	1 P	4143	87,5-89	87,5-89	42	62	195

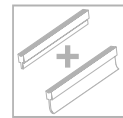
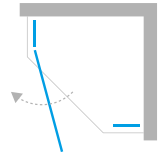

KABINY PIĘCIOKĄTNE

Informacje techniczne  
[technicalinfo.pl/new\\_azura\\_black](https://www.technicalinfo.pl/new_azura_black)

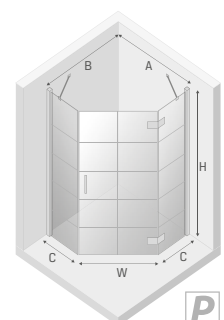
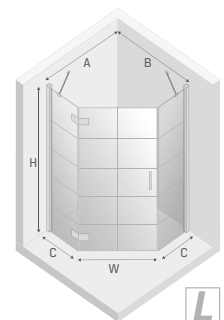
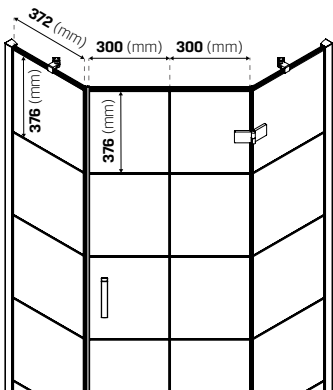

Ramka dekoracyjna wykonana w technice nadruku farbą ceramiczną.

Jak mierzyć 33-34

brodziki 511, 519, 521, 523, 525, 538-540

KABINY KWADRATOWE

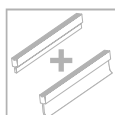
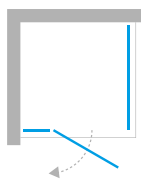

Informacje techniczne  
techniczne.newtrendy.pl/new\_renoma\_black



**Opcja 1**  
Wspornik skośny

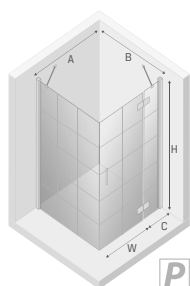
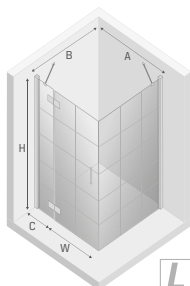

### Wymiary rzeczywiste

do zewnętrznej strony profilu, wymiary do osi szyby str. 30-32

Symbol	Wymiar	Drzwi	Cena netto PLN	A	B	C	W	H
D-0273A/D-0164B	90x80x195	1 L	4574	88,5-90	78,5-80	33,5	53	195
D-0274A/D-0164B	90x80x195	1 P	4574	88,5-90	78,5-80	33,5	53	195
D-0273A/D-0119B	90x90x195	1 L	4676	88,5-90	88,5-90	33,5	53	195
D-0274A/D-0119B	90x90x195	1 P	4676	88,5-90	88,5-90	33,5	53	195
D-0380A/D-0164B	100x80x195	1 L	4676	98,5-100	78,5-80	33,5	63	195
D-0381A/D-0164B	100x80x195	1 P	4676	98,5-100	78,5-80	33,5	63	195
D-0380A/D-0119B	100x90x195	1 L	4778	98,5-100	88,5-90	33,5	63	195
D-0381A/D-0119B	100x90x195	1 P	4778	98,5-100	88,5-90	33,5	63	195
D-0384A/D-0164B	120x80x195	1 L	4860	118,5-120	78,5-80	53,5	63	195
D-0385A/D-0164B	120x80x195	1 P	4860	118,5-120	78,5-80	53,5	63	195
D-0384A/D-0119B	120x90x195	1 L	4963	118,5-120	88,5-90	53,5	63	195
D-0385A/D-0119B	120x90x195	1 P	4963	118,5-120	88,5-90	53,5	63	195

**UWAGA:** Dane w kolumnie **Wymiar** podano w kolejności **drzwi x ścianka boczna x wysokość**

### Rozmiar nadruku

	Rozmiar	K1	K2	K3	K4	K5
Drzwi	80	197	250	-	-	-
	90	297	250	-	-	-
	100	297	300	-	-	-
	120	497	300	-	-	-
Ścianka	80	-	-	273	220	225
	90	-	-	273	270	275

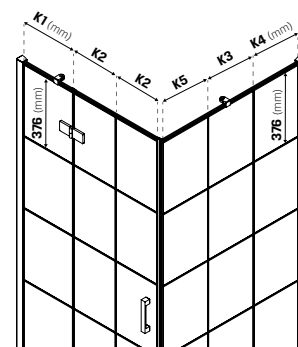

Ramka dekoracyjna wykonana w technice nadruku farbą ceramiczną.



### Wymiary rzeczywiste

do zewnętrznej strony profilu, wymiary do osi szyby str. 30-32

Symbol	Wymiar	Drzwi	Cena netto PLN	A	B	C	W	H
D-0273A/D-0164B-WP	90x80x195	1 L	4764	88,5-90	78,5-80	33,5	53	195
D-0274A/D-0164B-WP	90x80x195	1 P	4764	88,5-90	78,5-80	33,5	53	195
D-0273A/D-0119B-WP	90x90x195	1 L	4864	88,5-90	88,5-90	33,5	53	195
D-0274A/D-0119B-WP	90x90x195	1 P	4864	88,5-90	88,5-90	33,5	53	195
D-0380A/D-0164B-WP	100x80x195	1 L	4864	98,5-100	78,5-80	33,5	63	195
D-0381A/D-0164B-WP	100x80x195	1 P	4864	98,5-100	78,5-80	33,5	63	195
D-0380A/D-0119B-WP	100x90x195	1 L	4966	98,5-100	88,5-90	33,5	63	195
D-0381A/D-0119B-WP	100x90x195	1 P	4966	98,5-100	88,5-90	33,5	63	195
D-0384A/D-0164B-WP	120x80x195	1 L	5049	118,5-120	78,5-80	53,5	63	195
D-0385A/D-0164B-WP	120x80x195	1 P	5049	118,5-120	78,5-80	53,5	63	195
D-0384A/D-0119B-WP	120x90x195	1 L	5151	118,5-120	88,5-90	53,5	63	195
D-0385A/D-0119B-WP	120x90x195	1 P	5151	118,5-120	88,5-90	53,5	63	195

UWAGA: Dane w kolumnie **Wymiar** podano w kolejności **drzwi x ścianka boczna x wysokość**

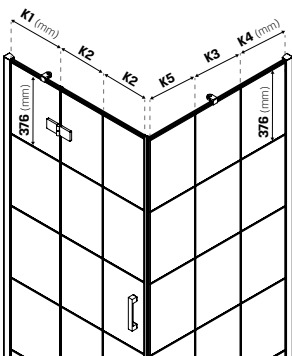

Ramka dekoracyjna wykonana w technice nadruku farbą ceramiczną.

### Rozmiar nadruku

	Rozmiar	K1	K2	K3	K4	K5
Drzwi	80	197	250	-	-	-
	90	297	250	-	-	-
	100	297	300	-	-	-
	120	497	300	-	-	-
Ścianka	80	-	-	273	220	225
	90	-	-	273	270	275

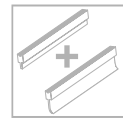
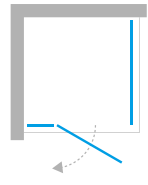

Informacje techniczne  
[techniczne.newtrendy.pl/new\\_renoma\\_black](https://www.newtrendy.pl/new_renoma_black)



**Opcja 2**  
 Wspornik równoległy

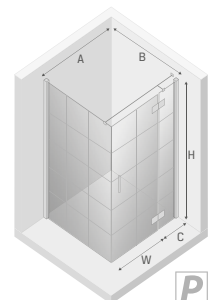
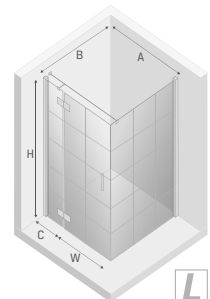



#### **SZYTA NA MIARĘ**

Dopasuj kabinę do swojej łazienki. Linia New Soleo oferuje możliwość zamówienia produktu w dowolnym wymiarze i z dedykowanymi do serii detalami. Dzięki niej stworzysz niebanalną łazienkę ze swoich marzeń. Wykreuj klasyczną elegancję z kabiną New Soleo dzięki pięknym wykończeniom i najwyższej jakości materiałom.



**NEW SOLEO**

NEW SOLEO

Informacje techniczne  
[techniczne.newtrendy.pl/new\\_soleo](https://techniczne.newtrendy.pl/new_soleo)





OPCJA 1

### Praktyczne wykończenie

Chromowany, wysokiej jakości wspornik zapewnia solidną konstrukcję kabiny. Nowoczesna forma wykonania harmonizuje z czystą linią szklanych powierzchni.

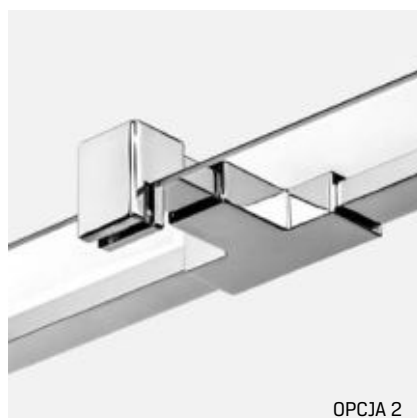

OPCJA 2

### Trwałość i stabilność

Detal, który łączy w sobie funkcjonalność oraz elegancję. Solidnie mocuje produkt do ściany, zachowując minimalistyczny charakter kolekcji.



### Zawias z funkcją unoszenia

Produkty wyposażone są w zawiasy z funkcją unoszenia drzwi w trakcie ich otwierania i zamykania. Dzięki temu uszczelka, znajdująca się na ich dolnej krawędzi nie trze o podłogę podczas ich pracy. Rozwiązanie ułatwia korzystanie z produktu i przedłuża trwałość uszczelki. Zawias wykonany jest z wysokiej jakości metalu, zapewniając jego wieloletnią trwałość.



### Zawias zlicowany z taflą szkła

Zawias zlicowany z taflą szkła dopełnia eleganckie wzornictwo kolekcji. Gładka, jednolita powierzchnia produktu ułatwia jego utrzymanie w czystości.

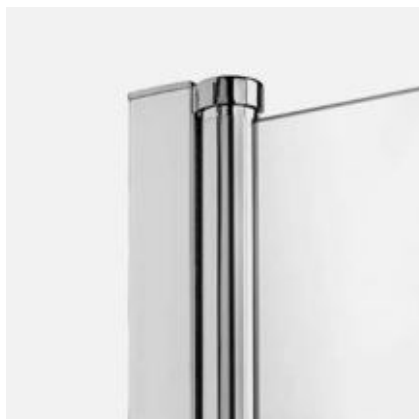

### Zawiasy kolumnowe

Zawias, który ma formę kolumny, zapewnia szerokie i wygodne wejście. Posiada funkcję unoszenia, która zapobiega zużyciu się uszczelki. Skrzydła drzwi otwierają się zarówno na zewnątrz, jak i do środka.



## Stylowy i bezpieczny uchwyt

Chromowane, zaokrąglone uchwyty znakomicie pasują do kształtu kabiny, dzięki czemu produkt doskonale prezentuje się zarówno w łazience o tradycyjnym, jak i nowoczesnym wystroju. Uchwyt w modelach z drzwiami składanymi posiada dodatkową osłonę, która amortyzuje jego kontakt z sąsiadującą szybą.

## MONTAŻ Z LISTWĄ PROGOWĄ LUB BEZ

Listwa progowa kabiny prysznicowej jest elementem pomocnym w zachowaniu lepszej szczelności, jednak jej montaż nie jest koniecznością. Decydując się na wariant montażu bez listwy należy zastosować dolną uszczelkę drzwi z przedłużonym listkiem, aby pomiędzy drzwiami a podłogą nie pozostała szczelina.



Montaż z listwą progową

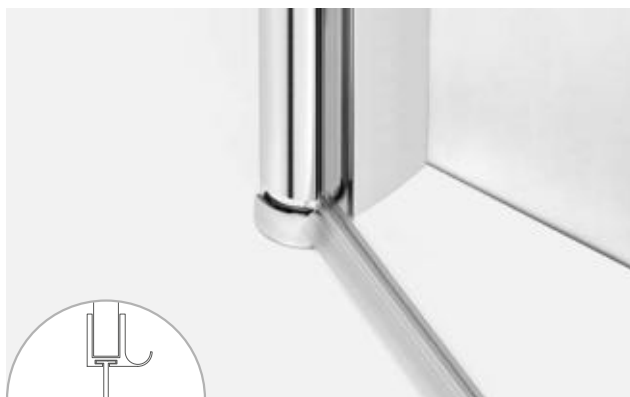

Montaż bez listwy progowej



Listwa progowa oraz dodatkowa uszczelka znajdują się w zestawie z pozostałymi częściami kabiny prysznicowej. Użytkownik ma możliwość jej montażu w każdej chwili bez konieczności podejmowania decyzji w momencie zakupu.

## PROFILE POSZERZAJĄCE

W przypadku, kiedy podane zakresy regulacji drzwi wnekowych nie odpowiadają potrzebom Klienta, istnieje możliwość zastosowania profilu poszerzającego. Jeden profil umożliwia uzyskanie całkowitej szerokości drzwi wnekowych o 2 cm większej od szerokości produktu standardowego. Istnieje możliwość zastosowania kilku profili poszerzających, jednak nie zaleca się łączenia więcej niż dwóch.

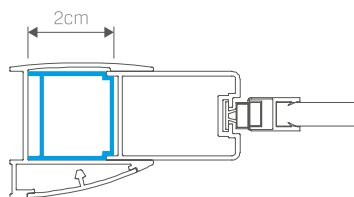
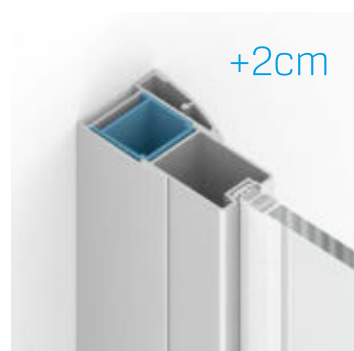

Profil poszerzający

Symbol	Wymiar	Opis	Kolor	Cena netto PLN
PP-0007	2 cm	po stronie uszczelki magnetycznej	chrom	230

# NA WYMIAR

konfiguratorokabin.pl

Produkty tej serii wykonujemy także na indywidualne zamówienie. Stwórz produkt o niestandardowych wymiarach, kształcie oraz kolorystyce. Szczegóły oferty znajdują się na stronach **36-41**.

## DOPASUJ WYMIARY



Istnieje możliwość zamówienia wybranego produktu w indywidualnej konfiguracji wymiarowej.

Zastosuj to rozwiązanie w konfiguracji online: [www.konfiguratorokabin.pl](http://www.konfiguratorokabin.pl)

## PERSONALIZUJ KSZTAŁT



Chcesz maksymalnie zagospodarować przestrzeń łazienki, a jednocześnie stworzyć unikalną aranżację? Nie ograniczaj się do klasycznych rozwiązań i zaprojektuj spersonalizowany produkt. Realizację pozostaw nam!

Więcej informacji znajdziesz na stronie **38 katalogu**.

Zastosuj to rozwiązanie w konfiguracji online: [www.konfiguratorokabin.pl](http://www.konfiguratorokabin.pl)

## ZMIEŃ KOLORY OKUĆ



Produkty z tej serii dostępne są w wielu wariantach kolorystycznych okuć.

Więcej informacji znajdziesz na stronach **45-47 katalogu** oraz na [www.konfiguratorokabin.pl](http://www.konfiguratorokabin.pl)

## WYBIERZ WARIANT SZKŁA



Istnieje możliwość zmiany szkła na inny wzór.

Personalizacja szkła nie obejmuje modeli półokrągłych z kolekcji NEW SOLEO.

Więcej informacji znajdziesz na stronie **40 katalogu** oraz na [www.konfiguratorokabin.pl](http://www.konfiguratorokabin.pl)

## WIESZAK RELINGOWY

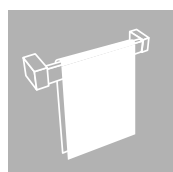

Produkty tej kolekcji mają możliwość montażu wieszaka relingowego w ramach zamówienia na wymiar.

Dostępne opcje konfiguracyjne szczegółowo opisujemy na stronie **44**.



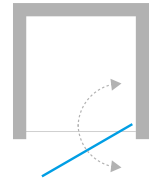

DRZWI WNEKOWE

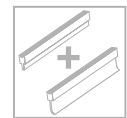
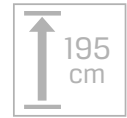

 Informacje techniczne  
[techniczne.newtrendy.pl/new\\_soleo](http://techniczne.newtrendy.pl/new_soleo)

### Wymiary rzeczywiste

Symbol	Wymiar	Szkoło	Drzwi	Cena netto PLN	A	W	H
D-0119A	70x195	czyste 6mm	1	1714	69-71,5	57,5	195
D-0120A	80x195	czyste 6mm	1	1789	79-81,5	67,5	195
D-0121A	90x195	czyste 6mm	1	1861	89-91,5	77,5	195
D-0122A	100x195	czyste 6mm	1	1937	99-101,5	87,5	195

### Profil poszerzający

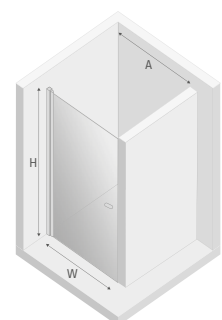
Symbol	Wymiar	Opis	Kolor	Cena netto PLN
PP-0007	2 cm	po stronie uszczelki magnetycznej	chrom	230



DRZWI WNEKOWE

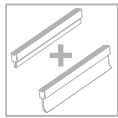
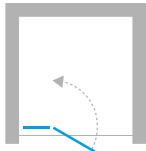

Informacje techniczne  
techniczne.newtrendy.pl/new\_soleo



## Wymiary rzeczywiste

Symbol (Opcja 1)	Cena netto PLN (1)	Symbol (Opcja 2)	Cena netto PLN (2)	Wymiar	Drzwi	A	B	W	H
D-0155A	1941	D-0155A-WK	2158	90x195	1	89-91,5	26,5	57,5	195
D-0156A	2014	D-0156A-WK	2229	100x195	1	99-101,5	36,5	57,5	195
D-0157A	2085	D-0157A-WK	2304	110x195	1	109-111,5	46,5	57,5	195

## Profil poszerzający

Symbol	Wymiar	Opis	Kolor	Cena netto PLN
PP-0007	2 cm	po stronie uszczelki magnetycznej	chrom	230

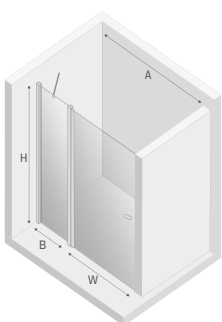

## Opcja 1

Wspornik skośny

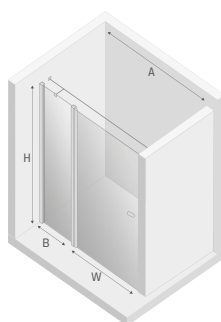

## Opcja 2

Wspornik równoległy



DRZWI WNEKOWE PLUS

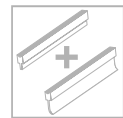
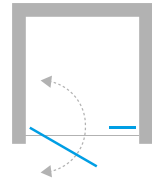

 Informacje techniczne  
[techniczne.newtrendy.pl/new\\_soleo](http://techniczne.newtrendy.pl/new_soleo)

### Wymiary rzeczywiste

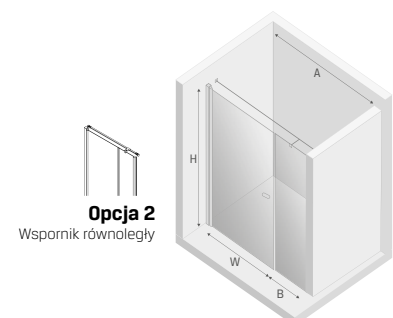
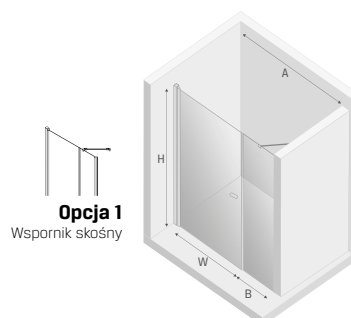
Symbol (Opcja 1)	Cena netto PLN (1)	Symbol (Opcja 2)	Cena netto PLN (2)	Wymiar	Drzwi	A	B	W	H
D-0139A/D-0094B	2116	D-0139A/D-0094B-WP	2332	100x195	1	99,5-102	32	60	195
D-0140A/D-0094B	2188	D-0140A/D-0094B-WP	2404	110x195	1	109,5-112	32	70	195
D-0141A/D-0094B	2260	D-0141A/D-0094B-WP	2476	120x195	1	119,5-122	32	80	195

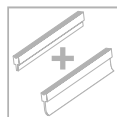
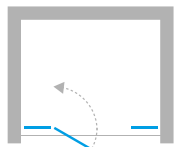

DRZWI WNEKOWE PLUS



Informacje techniczne  
[techniczne.newtrendy.pl/new\\_soleo](http://techniczne.newtrendy.pl/new_soleo)



## Wymiary rzeczywiste

Symbol	Wymiar	Drzwi	Cena netto PLN	A	B	C	W	H
D-0171A	110x195	1	2350	109,5-111,5	27	22	60	195
D-0172A	120x195	1	2422	119,5-121,5	37	22	60	195
D-0173A	130x195	1	2495	129,5-131,5	37	32	60	195
■ D-0174A	140x195	1	2568	139,5-141,5	47	32	60	195
■ D-0175A	150x195	1	2643	149,5-151,5	47	42	60	195

■ Produkt dostępny na zamówienie. Czas realizacji ok. 2 tygodnie.

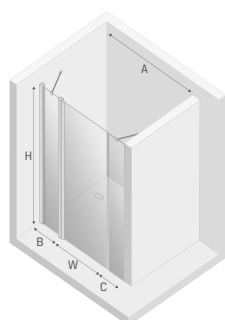

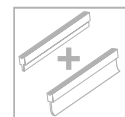
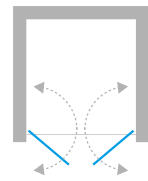

Informacje techniczne  
[techniczne.newtrendy.pl/new-soleo](http://techniczne.newtrendy.pl/new-soleo)

### Wymiary rzeczywiste

Symbol	Wymiar	Drzwi	Cena netto PLN	A	W	H
D-0123A	70x195	2	1802	68,5-71,5	54,5	195
D-0124A	80x195	2	1876	78,5-81,5	64,5	195
D-0125A	90x195	2	1950	88,5-91,5	74,5	195
D-0126A	100x195	2	2026	98,5-101,5	84,5	195
D-0127A	110x195	2	2097	108,5-111,5	94,5	195
D-0128A	120x195	2	2172	118,5-121,5	104,5	195
D-0168A	130x195	2	2319	129,5-132	115	195
D-0169A	150x195	2	2613	149,5-152	135	195
D-0170A	170x195	2	2907	169,5-172	155	195

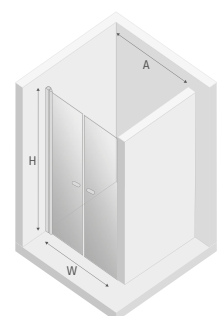

DRZWI WNEKOWE

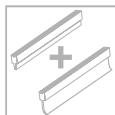
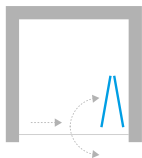

Informacje techniczne  
[techniczne.newtrendy.pl/new\\_soleo](http://techniczne.newtrendy.pl/new_soleo)



## Wymiary rzeczywiste

Symbol	Wymiar	Drzwi	Cena netto PLN	A	W	H
■ D-0129A	70x195	1 L	2375	69-71,5	57	195
■ D-0130A	70x195	1 P	2375	69-71,5	57	195
D-0131A	80x195	1 L	2448	79-81,5	67	195
D-0132A	80x195	1 P	2448	79-81,5	67	195
D-0133A	90x195	1 L	2519	89-91,5	77	195
D-0134A	90x195	1 P	2519	89-91,5	77	195
D-0135A	100x195	1 L	2592	99-101,5	87	195
D-0136A	100x195	1 P	2592	99-101,5	87	195
D-0137A	120x195	1 L	2663	119-121,5	107	195
D-0138A	120x195	1 P	2663	119-121,5	107	195

■ Produkt dostępny na zamówienie. Czas realizacji ok. 2 tygodnie.

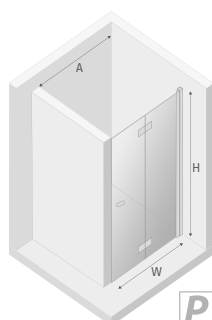
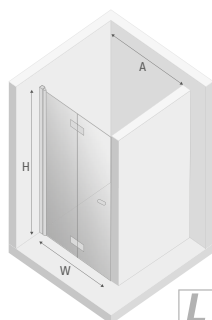

## Profil poszerzający

Symbol	Wymiar	Opis	Kolor	Cena netto PLN
PP-0007	2 cm	po stronie uszczelki magnetycznej	chrom	215



**BEZPIECZNY UCHWYT**  
OSŁONA AMORTYZUJE  
KONTAKT UCHWYTU  
Z SZYBĄ

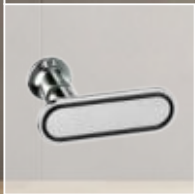

### Wymiary rzeczywiste

Symbol	Wymiar	Drzwi	Cena netto PLN	A	B	W	H
D-0148A/D-0095B	100x195	1 L	2808	100-102,5	22	71	195
D-0152A/D-0095B	100x195	1 P	2808	100-102,5	22	71	195
D-0148A/D-0094B	110x195	1 L	2880	110-112,5	32	71	195
D-0152A/D-0094B	110x195	1 P	2880	110-112,5	32	71	195
D-0150A/D-0095B	120x195	1 L	2952	120-122,5	22	91	195
D-0154A/D-0095B	120x195	1 P	2952	120-122,5	22	91	195
D-0150A/D-0094B	130x195	1 L	3024	130-132,5	32	91	195
D-0154A/D-0094B	130x195	1 P	3024	130-132,5	32	91	195
D-0150A/D-0096B	140x195	1 L	3097	140-142,5	42	91	195
D-0154A/D-0096B	140x195	1 P	3097	140-142,5	42	91	195

■ Produkt dostępny na zamówienie. Czas realizacji ok. 2 tygodnie.

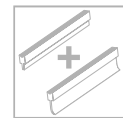
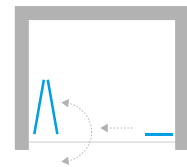

Informacje techniczne  
[techniczne.newtrendy.pl/new\\_soleo](http://techniczne.newtrendy.pl/new_soleo)

DRZWI WNEKOWE PLUS

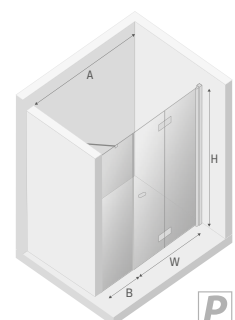
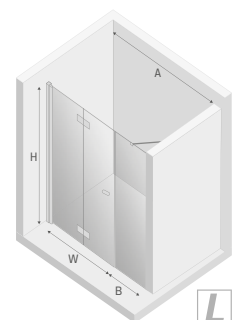

DRZWI WNEKOWE

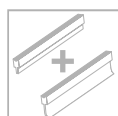
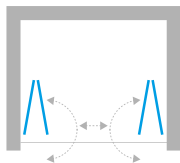

Informacje techniczne  
[techniczne.newtrendy.pl/new\\_soleo](http://techniczne.newtrendy.pl/new_soleo)



BEZPIECZNY UCHWYT  
 OSŁONA AMORTYZUJE  
 KONTAKT UCHWYTU  
 Z SZYBĄ

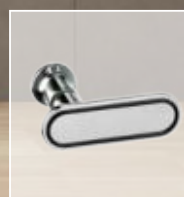

## Wymiary rzeczywiste

Symbol	Wymiar	Drzwi	Cena netto PLN	A	W	H
D-0258A	130x195	2	4121	129-131,5	116,5	195
D-0259A	150x195	2	4241	149-151,5	136,5	195
D-0260A	170x195	2	4369	169-171,5	156,5	195
D-0261A	190x195	2	4492	189-191,5	176,5	195
D-0262A	230x195	2	4729	229-231,5	216,5	195

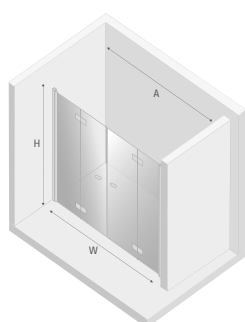



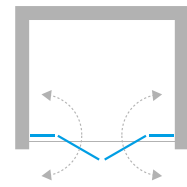

DRZWI WNEKOWE

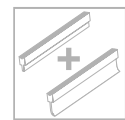

Informacje techniczne  
[techniczne.newtrendy.pl/new-soleo](http://techniczne.newtrendy.pl/new-soleo)

### Wymiary rzeczywiste

Symbol	Wymiar	Drzwi	Cena netto PLN	A	B	W	H
■ D-0255A	110x195	2	<b>3650</b>	108,7-111,2	26,5	55,2	195
■ D-0256A	120x195	2	<b>3703</b>	118,7-121,2	26,5	65,2	195
■ D-0257A	130x195	2	<b>3756</b>	128,7-131,2	26,5	75,2	195
■ D-0265A	140x195	2	<b>3809</b>	138,7-141,2	26,5	85,2	195
■ D-0266A	150x195	2	<b>3862</b>	148,7-151,2	26,5	95,2	195
■ D-0267A	160x195	2	<b>3915</b>	158,7-161,2	26,5	105,2	195

■ Produkt dostępny na zamówienie. Czas realizacji ok. 2 tygodnie.

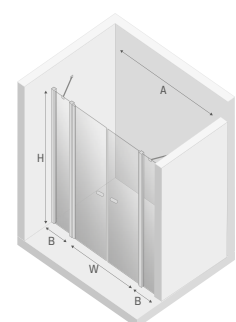

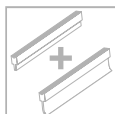
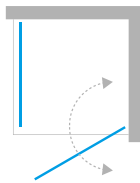

## Wymiary rzeczywiste

do zew. strony profilu, wymiary do osi szyby str. 30-32

Symbol (Opcja 1)	Cena PLN netto (1)	Symbol (Opcja 2)	Cena PLN netto (2)	Wymiar	Drzwi	A	B	W	H
D-0139A/D-0086B	2523	D-0139A/D-0086B-WP	2745	70x70x195	1	69-70,5	68,5-70	60	195
D-0139A/D-0087B	2597	D-0139A/D-0087B-WP	2821	70x80x195	1	69-70,5	78,5-80	60	195
D-0139A/D-0088B	2671	D-0139A/D-0088B-WP	2892	70x90x195	1	69-70,5	88,5-90	60	195
D-0139A/D-0089B	2745	D-0139A/D-0089B-WP	2966	70x100x195	1	69-70,5	98,5-100	60	195
D-0139A/D-0150B	2819	D-0139A/D-0150B-WP	3040	70x110x195	1	69-70,5	108,5-110	60	195
D-0139A/D-0151B	2893	D-0139A/D-0151B-WP	3115	70x120x195	1	69-70,5	118,5-120	60	195
D-0140A/D-0086B	2597	D-0140A/D-0086B-WP	2821	80x70x195	1	79-80,5	68,5-70	70	195
D-0140A/D-0087B	2671	D-0140A/D-0087B-WP	2892	80x80x195	1	79-80,5	78,5-80	70	195
D-0140A/D-0088B	2745	D-0140A/D-0088B-WP	2966	80x90x195	1	79-80,5	88,5-90	70	195
D-0140A/D-0089B	2821	D-0140A/D-0089B-WP	3039	80x100x195	1	79-80,5	98,5-100	70	195
D-0140A/D-0150B	2894	D-0140A/D-0150B-WP	3116	80x110x195	1	79-80,5	108,5-110	70	195
D-0140A/D-0151B	2968	D-0140A/D-0151B-WP	3190	80x120x195	1	79-80,5	118,5-120	70	195
D-0141A/D-0086B	2671	D-0141A/D-0086B-WP	2892	90x70x195	1	89-90,5	68,5-70	80	195
D-0141A/D-0087B	2745	D-0141A/D-0087B-WP	2966	90x80x195	1	89-90,5	78,5-80	80	195
D-0141A/D-0088B	2821	D-0141A/D-0088B-WP	3039	90x90x195	1	89-90,5	88,5-90	80	195
D-0141A/D-0089B	2892	D-0141A/D-0089B-WP	3114	90x100x195	1	89-90,5	98,5-100	80	195
D-0141A/D-0150B	2966	D-0141A/D-0150B-WP	3188	90x110x195	1	89-90,5	108,5-110	80	195
D-0141A/D-0151B	3040	D-0141A/D-0151B-WP	3261	90x120x195	1	89-90,5	118,5-120	80	195
D-0142A/D-0086B	2745	D-0142A/D-0086B-WP	2966	100x70x195	1	99-100,5	68,5-70	90	195
D-0142A/D-0087B	2821	D-0142A/D-0087B-WP	3039	100x80x195	1	99-100,5	78,5-80	90	195
D-0142A/D-0088B	2892	D-0142A/D-0088B-WP	3114	100x90x195	1	99-100,5	88,5-90	90	195
D-0142A/D-0089B	2966	D-0142A/D-0089B-WP	3185	100x100x195	1	99-100,5	98,5-100	90	195
D-0142A/D-0150B	3040	D-0142A/D-0150B-WP	3261	100x110x195	1	99-100,5	108,5-110	90	195
D-0142A/D-0151B	3115	D-0142A/D-0151B-WP	3335	100x120x195	1	99-100,5	118,5-120	90	195

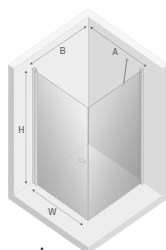

## Opcja 1

Wspornik skośny

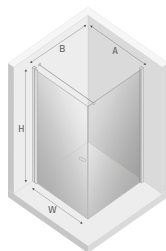

## Opcja 2

Wspornik równoległy

UWAGA: Dane w kolumnie Wymiar podano w kolejności drzwi x ścianka boczna x wysokość



### Wymiary rzeczywiste

do zewnętrznej strony profilu, wymiary do osi szyby str. 30-32

Symbol	Wymiar	Drzwi	Cena netto PLN	A	B	C	W	H
K-0649	90x70x195	1	2788	89,5-91	68,5-70	26,5	60	195
K-0394	90x80x195	1	2862	89,5-91	78,5-80	26,5	60	195
K-0395	90x90x195	1	2937	89,5-91	88,5-90	26,5	60	195
K-0396	90x100x195	1	3010	89,5-91	98,5-100	26,5	60	195
K-0650	90x110x195	1	3084	89,5-91	108,5-110	26,5	60	195
K-0651	90x120x195	1	3159	89,5-91	118,5-120	26,5	60	195
K-0652	100x70x195	1	2862	99,5-101	68,5-70	26,5	70	195
K-0397	100x80x195	1	2937	99,5-101	78,5-80	26,5	70	195
K-0398	100x90x195	1	3010	99,5-101	88,5-90	26,5	70	195
K-0399	100x100x195	1	3084	99,5-101	98,5-100	26,5	70	195
K-0653	100x110x195	1	3159	99,5-101	108,5-110	26,5	70	195
K-0654	100x120x195	1	3234	99,5-101	118,5-120	26,5	70	195
K-0655	110x70x195	1	2935	109,5-111	68,5-70	36,5	70	195
K-0400	110x80x195	1	3010	109,5-111	78,5-80	36,5	70	195
K-0401	110x90x195	1	3084	109,5-111	88,5-90	36,5	70	195
K-0402	110x100x195	1	3155	109,5-111	98,5-100	36,5	70	195
K-0656	110x110x195	1	3231	109,5-111	108,5-110	36,5	70	195
K-0657	110x120x195	1	3305	109,5-111	118,5-120	36,5	70	195
K-0658	120x70x195	1	3228	119,5-121	68,5-70	46,5	70	195
K-0403	120x80x195	1	3304	119,5-121	78,5-80	46,5	70	195
K-0404	120x90x195	1	3379	119,5-121	88,5-90	46,5	70	195
K-0405	120x100x195	1	3452	119,5-121	98,5-100	46,5	70	195
K-0659	120x110x195	1	3527	119,5-121	108,5-110	46,5	70	195
K-0660	120x120x195	1	3601	119,5-121	118,5-120	46,5	70	195

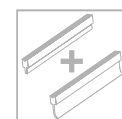
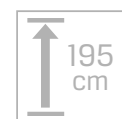
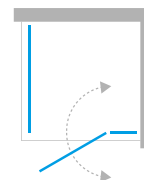

Informacje techniczne  
[techniczne.newtrendy.pl/new\\_soleo](http://techniczne.newtrendy.pl/new_soleo)

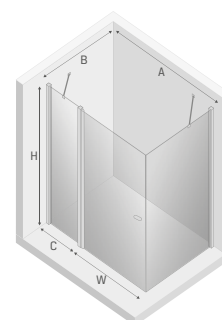

**UWAGA:** Dane w kolumnie Wymiar podano w kolejności drzwi x ścianka boczna x wysokość



Jak mierzyć 33-34



brodziki 511-512, 515-525, 527-531

KABINY KWADRATOWE I PROSTOKĄTNE PLUS

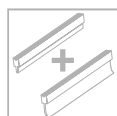
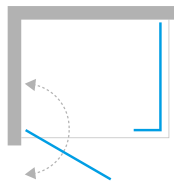

Informacje techniczne  
[techniczne.newtrendy.pl/new\\_soleo](http://techniczne.newtrendy.pl/new_soleo)



#### Wymiary rzeczywiste

do zewnętrznej strony profilu, wymiary do osi szyby str. 30-32

Symbol	Wymiar	Drzwi	Cena netto PLN	A	B	C	W	H
K-0631	100x70x195	1	3269	99-100,5	69,5-71	30	60	195
K-0359	100x80x195	1	3342	99-100,5	79,5-81	30	60	195
K-0360	100x90x195	1	3414	99-100,5	89,5-91	30	60	195
K-0632	100x100x195	1	3487	99-100,5	99,5-101	30	60	195
K-0633	100x110x195	1	3561	99-100,5	109,5-111	30	60	195
K-0634	100x120x195	1	3634	99-100,5	119,5-121	30	60	195
K-0635	110x70x195	1	3341	109-110,5	69,5-71	30	70	195
K-0361	110x80x195	1	3413	109-110,5	79,5-81	30	70	195
K-0362	110x90x195	1	3486	109-110,5	89,5-91	30	70	195
K-0636	110x100x195	1	3559	109-110,5	99,5-101	30	70	195
K-0637	110x110x195	1	3633	109-110,5	109,5-111	30	70	195
K-0638	110x120x195	1	3705	109-110,5	119,5-121	30	70	195
K-0639	120x70x195	1	3413	119-120,5	69,5-71	30	80	195
K-0363	120x80x195	1	3486	119-120,5	79,5-81	30	80	195
K-0364	120x90x195	1	3559	119-120,5	89,5-91	30	80	195
K-0640	120x100x195	1	3633	119-120,5	99,5-101	30	80	195
K-0641	120x110x195	1	3705	119-120,5	109,5-111	30	80	195
K-0642	120x120x195	1	3778	119-120,5	119,5-121	30	80	195

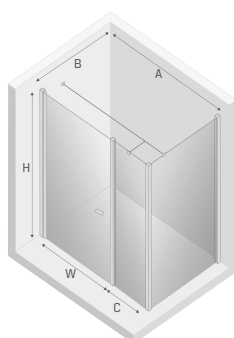

UWAGA: Dane w kolumnie Wymiar podano w kolejności drzwi x ścianka boczna x wysokość

brodziki 511-512, 515-525, 527-531

Jak mierzyć 33-34



### Wymiary rzeczywiste

do zewnętrznej strony profilu, wymiary do osi szyby str. 30-32

Symbol	Wymiar	Drzwi	Cena netto PLN	A	B	C	W	H
■ K-0715	90x70x195	1	3406	88,5-90	68-69,5	24	58	195
■ K-0716	90x80x195	1	3452	88,5-90	78-79,5	24	58	195
■ K-0717	90x90x195	1	3509	88,5-90	88-89,5	24	58	195
■ K-0718	90x100x195	1	3565	88,5-90	98-99,5	24	58	195
■ K-0719	90x110x195	1	3627	88,5-90	108-109,5	24	58	195
■ K-0720	90x120x195	1	3684	88,5-90	118-119,5	24	58	195
■ K-0721	100x70x195	1	3452	98,5-100	68-69,5	34	58	195
■ K-0722	100x80x195	1	3503	98,5-100	78-79,5	34	58	195
■ K-0723	100x90x195	1	3555	98,5-100	88-89,5	34	58	195
■ K-0724	100x100x195	1	3616	98,5-100	98-99,5	34	58	195
■ K-0725	100x110x195	1	3672	98,5-100	108-109,5	34	58	195
■ K-0726	100x120x195	1	3735	98,5-100	118-119,5	34	58	195
■ K-0727	110x70x195	1	3514	108,5-110	68-69,5	34	68	195
■ K-0728	110x80x195	1	3559	108,5-110	78-79,5	34	68	195
■ K-0729	110x90x195	1	3616	108,5-110	88-89,5	34	68	195
■ K-0730	110x100x195	1	3672	108,5-110	98-99,5	34	68	195
■ K-0731	110x110x195	1	3735	108,5-110	108-109,5	34	68	195
■ K-0732	110x120x195	1	3792	108,5-110	118-119,5	34	68	195
■ K-0733	120x70x195	1	3559	118,5-120	68-69,5	44	68	195
■ K-0734	120x80x195	1	3611	118,5-120	78-79,5	44	68	195
■ K-0735	120x90x195	1	3660	118,5-120	88-89,5	44	68	195
■ K-0736	120x100x195	1	3724	118,5-120	98-99,5	44	68	195
■ K-0737	120x110x195	1	3780	118,5-120	108-109,5	44	68	195
■ K-0738	120x120x195	1	3843	118,5-120	118-119,5	44	68	195

■ Produkt dostępny na zamówienie. Czas realizacji ok. 4 tygodnie.

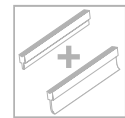
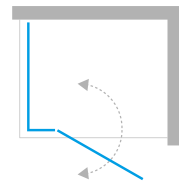

Informacje techniczne  
[techniczne.newtrendy.pl/new\\_soleo](http://techniczne.newtrendy.pl/new_soleo)

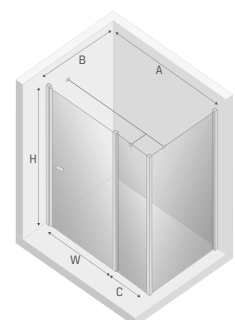

**UWAGA:** Dane w kolumnie Wymiar podano w kolejności drzwi x ścianka boczna x wysokość



Jak mierzyć 33-34



brodziki 511-512, 515-525, 527-531

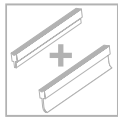
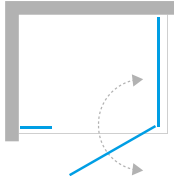

### Wymiary rzeczywiste

do zewnętrznej strony profilu, wymiary do osi szyby str. 30-32

Symbol	Wymiar	Drzwi	Cena netto PLN	A	B	C	W	H
■ K-0691	90x70x195	1	3328	88,5-91,5	68-69,5	22	58	195
■ K-0692	90x80x195	1	3384	88,5-91,5	78-79,5	22	58	195
■ K-0693	90x90x195	1	3435	88,5-91,5	88-89,5	22	58	195
■ K-0694	90x100x195	1	3497	88,5-91,5	98-99,5	22	58	195
■ K-0695	90x110x195	1	3555	88,5-91,5	108-109,5	22	58	195
■ K-0696	90x120x195	1	3616	88,5-91,5	118-119,5	22	58	195
■ K-0697	100x70x195	1	3384	98,5-101,5	68-69,5	32	58	195
■ K-0698	100x80x195	1	3435	98,5-101,5	78-79,5	32	58	195
■ K-0699	100x90x195	1	3486	98,5-101,5	88-89,5	32	58	195
■ K-0700	100x100x195	1	3543	98,5-101,5	98-99,5	32	58	195
■ K-0701	100x110x195	1	3604	98,5-101,5	108-109,5	32	58	195
■ K-0702	100x120x195	1	3660	98,5-101,5	118-119,5	32	58	195
■ K-0703	110x70x195	1	3440	108,5-111,5	68-69,5	32	68	195
■ K-0704	110x80x195	1	3491	108,5-111,5	78-79,5	32	68	195
■ K-0705	110x90x195	1	3543	108,5-111,5	88-89,5	32	68	195
■ K-0706	110x100x195	1	3604	108,5-111,5	98-99,5	32	68	195
■ K-0707	110x110x195	1	3660	108,5-111,5	108-109,5	32	68	195
■ K-0708	110x120x195	1	3724	108,5-111,5	118-119,5	32	68	195
■ K-0709	120x70x195	1	3491	118,5-121,5	68-69,5	42	68	195
■ K-0710	120x80x195	1	3543	118,5-121,5	78-79,5	42	68	195
■ K-0711	120x90x195	1	3593	118,5-121,5	88-89,5	42	68	195
■ K-0712	120x100x195	1	3650	118,5-121,5	98-99,5	42	68	195
■ K-0713	120x110x195	1	3712	118,5-121,5	108-109,5	42	68	195
■ K-0714	120x120x195	1	3770	118,5-121,5	118-119,5	42	68	195

■ Produkt dostępny na zamówienie. Czas realizacji ok. 4 tygodnie.

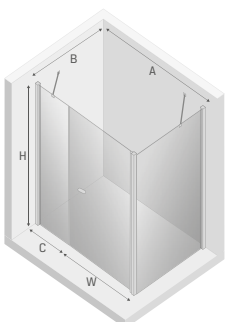

UWAGA: Dane w kolumnie Wymiar podano w kolejności drzwi x ścianka boczna x wysokość

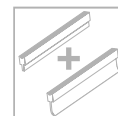
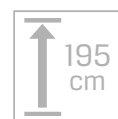
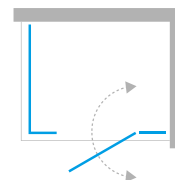

KABINY KWADRATOWE I PROSTOKĄTNE PLUS

 Informacje techniczne  
[techniczne.newtrendy.pl/new\\_soleo](http://techniczne.newtrendy.pl/new_soleo)

NEW SOLEO

### Wymiary rzeczywiste

do zewnętrznej strony profilu, wymiary do osi szyby str. 30-32

Symbol	Wymiar	Drzwi	Cena netto PLN	A	B	C	D	W	H
■ K-0643	110x70x195	1	3456	109-110,5	69,5-71	27	20,5	60	195
■ K-0370	110x80x195	1	3529	109-110,5	79,5-81	27	20,5	60	195
■ K-0371	110x90x195	1	3602	109-110,5	89,5-91	27	20,5	60	195
■ K-0372	110x100x195	1	3673	109-110,5	99,5-101	27	20,5	60	195
■ K-0644	110x110x195	1	3746	109-110,5	109,5-111	27	20,5	60	195
■ K-0645	110x120x195	1	3820	109-110,5	119,5-121	27	20,5	60	195
■ K-0646	120x70x195	1	3529	119-120,5	69,5-71	37	20,5	60	195
■ K-0373	120x80x195	1	3602	119-120,5	79,5-81	37	20,5	60	195
■ K-0374	120x90x195	1	3673	119-120,5	89,5-91	37	20,5	60	195
■ K-0375	120x100x195	1	3746	119-120,5	99,5-101	37	20,5	60	195
■ K-0647	120x110x195	1	3808	119-120,5	109,5-111	37	20,5	60	195
■ K-0648	120x120x195	1	3881	119-120,5	119,5-121	37	20,5	60	195

■ Produkt dostępny na zamówienie. Czas realizacji ok. 4 tygodnie.

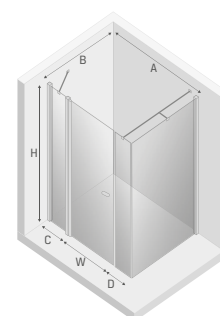

**UWAGA:** Dane w kolumnie Wymiar podano w kolejności drzwi x ścianka boczna x wysokość

Jak mierzyć 33-34

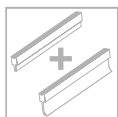
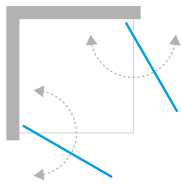

brodziki 512, 516, 519, 521, 523, 525, 527-529, 531

KABINY KWADRATOWE I PROSTOKĄTNE



Informacje techniczne  
[techniczne.newtrendy.pl/new\\_soleo](http://techniczne.newtrendy.pl/new_soleo)

**Wymiary rzeczywiste**

do zewnętrznej strony profilu, wymiary do osi szyby str. 30-32

Symbol	Wymiar	Drzwi	Cena netto PLN	A	B	W	H
D-0139A/D-0139A	70x70x195	2	<b>2841</b>	68,5-70	68,5-70	85	195
D-0139A/D-0140A	70x80x195	2	<b>2915</b>	68,5-70	78,5-80	92	195
D-0139A/D-0141A	70x90x195	2	<b>2989</b>	68,5-70	88,5-90	100	195
D-0139A/D-0142A	70x100x195	2	<b>3061</b>	68,5-70	98,5-100	108	195
D-0140A/D-0140A	80x80x195	2	<b>2989</b>	78,5-80	78,5-80	99	195
D-0140A/D-0141A	80x90x195	2	<b>3061</b>	78,5-80	88,5-90	106	195
D-0140A/D-0142A	80x100x195	2	<b>3135</b>	78,5-80	98,5-100	114	195
D-0141A/D-0141A	90x90x195	2	<b>3135</b>	88,5-90	88,5-90	113	195
D-0141A/D-0142A	90x100x195	2	<b>3208</b>	88,5-90	98,5-100	120	195
D-0142A/D-0142A	100x100x195	2	<b>3283</b>	98,5-100	98,5-100	127	195

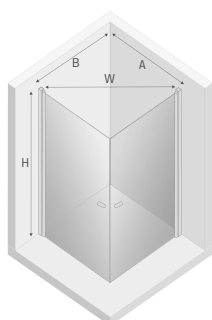



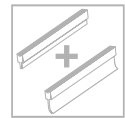
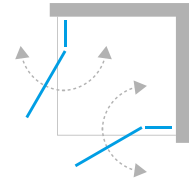

KABINY KWADRATOWE I PROSTOKĄTNE

NEW SOLEO

### Wymiary rzeczywiste

do zewnętrznej strony profilu, wymiary do osi szyby str. 30-32

Symbol	Wymiar	Drzwi	Cena netto PLN	A	B	C	D	E	F	W	H
K-0406	90x90x195	2	3369	88,5-90	88,5-90	26,5	26,5	60	60	85	195
K-0407	90x100x195	2	3443	88,5-90	98,5-100	26,5	26,5	60	70	92	195
K-0749	90x110x195	2	3518	88,5-90	108,5-110	26,5	36,5	60	70	92	195
K-0408	90x120x195	2	3592	88,5-90	118,5-120	26,5	46,5	60	70	92	195
K-0410	100x100x195	2	3519	98,5-100	98,5-100	26,5	26,5	70	70	99	195
K-0750	100x110x195	2	3593	98,5-100	108,5-110	26,5	36,5	70	70	99	195
K-0411	100x120x195	2	3668	98,5-100	118,5-120	26,5	46,5	70	70	99	195
K-0751	110x110x195	2	3668	108,5-110	108,5-110	36,5	36,5	70	70	99	195
K-0752	110x120x195	2	3742	108,5-110	118,5-120	36,5	46,5	70	70	99	195
K-0414	120x120x195	2	3816	118,5-120	118,5-120	46,5	46,5	70	70	99	195

Informacje techniczne  
techniczne.newtrendy.pl/new\_soleo

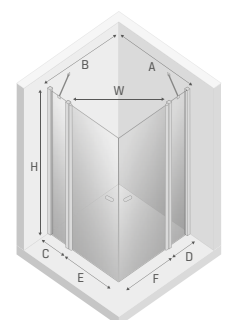

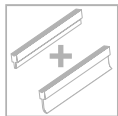
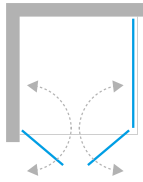

## Wymiary rzeczywiste

do zew. strony profilu, wymiary do osi szyby str. 30-32

Symbol (Opcja 1)	Cena PLN netto (1)	Symbol (Opcja 2)	Cena PLN netto (2)	Wymiar	Drzwi	A	B	W	H
■ D-0143A/D-0090B	3056	D-0143A/D-0090B-WP	3274	70x70x195	2	70-71,5	69,5-71	54,5	195
D-0143A/D-0091B	3128	D-0143A/D-0091B-WP	3349	70x80x195	2	70-71,5	79,5-81	54,5	195
D-0143A/D-0092B	3201	D-0143A/D-0092B-WP	3421	70x90x195	2	70-71,5	89,5-91	54,5	195
D-0143A/D-0093B	3274	D-0143A/D-0093B-WP	3496	70x100x195	2	70-71,5	99,5-101	54,5	195
■ D-0144A/D-0090B	3128	D-0144A/D-0090B-WP	3349	80x70x195	2	80-81,5	69,5-71	64,5	195
D-0144A/D-0091B	3201	D-0144A/D-0091B-WP	3421	80x80x195	2	80-81,5	79,5-81	64,5	195
D-0144A/D-0092B	3274	D-0144A/D-0092B-WP	3496	80x90x195	2	80-81,5	89,5-91	64,5	195
D-0144A/D-0093B	3349	D-0144A/D-0093B-WP	3568	80x100x195	2	80-81,5	99,5-101	64,5	195
■ D-0145A/D-0090B	3201	D-0145A/D-0090B-WP	3421	90x70x195	2	90-91,5	69,5-71	74,5	195
D-0145A/D-0091B	3274	D-0145A/D-0091B-WP	3496	90x80x195	2	90-91,5	79,5-81	74,5	195
D-0145A/D-0092B	3349	D-0145A/D-0092B-WP	3568	90x90x195	2	90-91,5	89,5-91	74,5	195
D-0145A/D-0093B	3421	D-0145A/D-0093B-WP	3644	90x100x195	2	90-91,5	99,5-101	74,5	195
■ D-0146A/D-0090B	3274	D-0146A/D-0090B-WP	3496	100x70x195	2	100-101,5	69,5-71	84,5	195
D-0146A/D-0091B	3349	D-0146A/D-0091B-WP	3568	100x80x195	2	100-101,5	79,5-81	84,5	195
D-0146A/D-0092B	3421	D-0146A/D-0092B-WP	3644	100x90x195	2	100-101,5	89,5-91	84,5	195
D-0146A/D-0093B	3496	D-0146A/D-0093B-WP	3717	100x100x195	2	100-101,5	99,5-101	84,5	195

■ Produkt dostępny na zamówienie. Czas realizacji ok. 2 tygodnie.

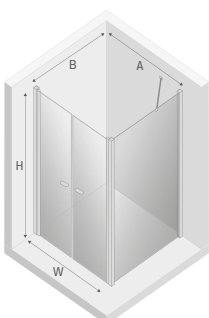

**Opcja 1**  
Wspornik skośny

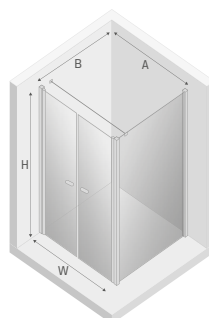

**Opcja 2**  
Wspornik równoległy

**UWAGA:** Dane w kolumnie Wymiar podano w kolejności drzwi x ścianka boczna x wysokość

brodziki 511-512, 515-525, 527-531

Jak mierzyć 33-34



BEZPIECZNY UCHWYT  
OSŁONA AMORTYZUJE  
KONTAKT UCHWYTU  
Z SZYBĄ



### Wymiary rzeczywiste

do zewnętrznej strony profilu, wymiary do osi szyby str. 30-32

Symbol	Wymiar	Drzwi	Cena netto PLN	A	B	C	W	H
■ K-0619	100x70x195	1 L	3964	99,5-101	69,5-71	21	71	195
■ K-0620	100x70x195	1 P	3964	99,5-101	69,5-71	21	71	195
■ K-0376	100x80x195	1 L	4036	99,5-101	79,5-81	21	71	195
■ K-0377	100x80x195	1 P	4036	99,5-101	79,5-81	21	71	195
■ K-0378	100x90x195	1 L	4107	99,5-101	89,5-91	21	71	195
■ K-0379	100x90x195	1 P	4107	99,5-101	89,5-91	21	71	195
■ K-0380	100x100x195	1 L	4179	99,5-101	99,5-101	21	71	195
■ K-0381	100x100x195	1 P	4179	99,5-101	99,5-101	21	71	195
■ K-0621	100x110x195	1 L	4251	99,5-101	109,5-111	21	71	195
■ K-0622	100x110x195	1 P	4251	99,5-101	109,5-111	21	71	195
■ K-0623	100x120x195	1 L	4323	99,5-101	119,5-121	21	71	195
■ K-0624	100x120x195	1 P	4323	99,5-101	119,5-121	21	71	195
■ K-0625	110x70x195	1 L	4035	109,5-111	69,5-71	31	71	195
■ K-0626	110x70x195	1 P	4035	109,5-111	69,5-71	31	71	195
■ K-0382	110x80x195	1 L	4107	109,5-111	79,5-81	31	71	195
■ K-0383	110x80x195	1 P	4107	109,5-111	79,5-81	31	71	195
■ K-0384	110x90x195	1 L	4179	109,5-111	89,5-91	31	71	195
■ K-0385	110x90x195	1 P	4179	109,5-111	89,5-91	31	71	195
■ K-0386	110x100x195	1 L	4251	109,5-111	99,5-101	31	71	195
■ K-0387	110x100x195	1 P	4251	109,5-111	99,5-101	31	71	195
■ K-0627	110x110x195	1 L	4323	109,5-111	109,5-111	31	71	195
■ K-0628	110x110x195	1 P	4323	109,5-111	109,5-111	31	71	195
■ K-0629	110x120x195	1 L	4394	109,5-111	119,5-121	31	71	195
■ K-0630	110x120x195	1 P	4394	109,5-111	119,5-121	31	71	195

■ Produkt dostępny na zamówienie. Czas realizacji ok. 4 tygodnie.

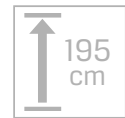
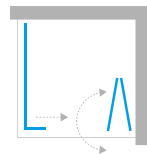

Informacje techniczne  
[techniczne.newtrendy.pl/new\\_soleo](http://techniczne.newtrendy.pl/new_soleo)

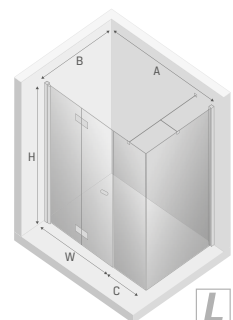

L

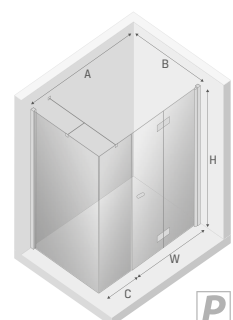

P

**UWAGA:** Dane w kolumnie Wymiar podano w kolejności drzwi x ścianka boczna x wysokość



Jak mierzyć 33-34



brodziki 511-512, 515-525, 527-531

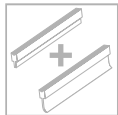
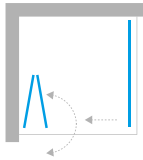

**BEZPIECZNY UCHWYT**  
 OSŁONA AMORTYZUJE  
 KONTAKT UCHWYTU  
 Z SZYBĄ

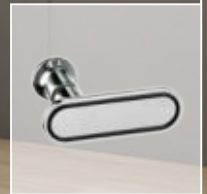

#### Wymiary rzeczywiste

do zewnętrznej strony profilu, wymiary do osi szyby str. 30-32

Symbol	Wymiar	Drzwi	Cena netto PLN	A	B	W	H
D-0147A/D-0086B	70x70x195	1 L	3169	69,5-71	69-70,5	61	195
D-0147A/D-0087B	70x80x195	1 L	3241	69,5-71	79-80,5	61	195
D-0147A/D-0088B	70x90x195	1 L	3314	69,5-71	89-90,5	61	195
D-0147A/D-0089B	70x100x195	1 L	3385	69,5-71	99-100,5	61	195
D-0147A/D-0150B	70x110x195	1 L	3457	69,5-71	109-110,5	61	195
D-0147A/D-0151B	70x120x195	1 L	3529	69,5-71	119-120,5	61	195
D-0148A/D-0086B	80x70x195	1 L	3241	79,5-81	69-70,5	71	195
D-0148A/D-0087B	80x80x195	1 L	3314	79,5-81	79-80,5	71	195
D-0148A/D-0088B	80x90x195	1 L	3385	79,5-81	89-90,5	71	195
D-0148A/D-0089B	80x100x195	1 L	3458	79,5-81	99-100,5	71	195
D-0148A/D-0150B	80x110x195	1 L	3530	79,5-81	109-110,5	71	195
D-0148A/D-0151B	80x120x195	1 L	3602	79,5-81	119-120,5	71	195
D-0149A/D-0086B	90x70x195	1 L	3314	89,5-91	69-70,5	81	195
D-0149A/D-0087B	90x80x195	1 L	3385	89,5-91	79-80,5	81	195
D-0149A/D-0088B	90x90x195	1 L	3458	89,5-91	89-90,5	81	195
D-0149A/D-0089B	90x100x195	1 L	3529	89,5-91	99-100,5	81	195
D-0149A/D-0150B	90x110x195	1 L	3601	89,5-91	109-110,5	81	195
D-0149A/D-0151B	90x120x195	1 L	3672	89,5-91	119-120,5	81	195
D-0150A/D-0086B	100x70x195	1 L	3385	99,5-101	69-70,5	91	195
D-0150A/D-0087B	100x80x195	1 L	3458	99,5-101	79-80,5	91	195
D-0150A/D-0088B	100x90x195	1 L	3529	99,5-101	89-90,5	91	195
D-0150A/D-0089B	100x100x195	1 L	3602	99,5-101	99-100,5	91	195
D-0150A/D-0150B	100x110x195	1 L	3673	99,5-101	109-110,5	91	195
D-0150A/D-0151B	100x120x195	1 L	3745	99,5-101	119-120,5	91	195

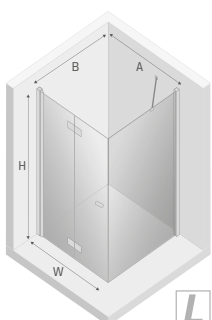

**UWAGA:** Dane w kolumnie **Wymiar** podano w kolejności **drzwi x ścianka boczna x wysokość**



BEZPIECZNY UCHWYT  
OSŁONA AMORTYZUJE  
KONTAKT UCHWYTU  
Z SZYBĄ

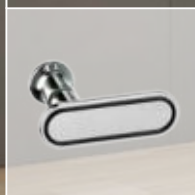

### Wymiary rzeczywiste

do zewnętrznej strony profilu, wymiary do osi szyby str. 30-32

Symbol	Wymiar	Drzwi	Cena netto PLN	A	B	W	H
D-0151A/D-0086B	70x70x195	1 P	3169	69,5-71	69-70,5	61	195
D-0151A/D-0087B	70x80x195	1 P	3241	69,5-71	79-80,5	61	195
D-0151A/D-0088B	70x90x195	1 P	3314	69,5-71	89-90,5	61	195
D-0151A/D-0089B	70x100x195	1 P	3385	69,5-71	99-100,5	61	195
D-0151A/D-0150B	70x110x195	1 P	3457	69,5-71	109-110,5	61	195
D-0151A/D-0151B	70x120x195	1 P	3529	69,5-71	119-120,5	61	195
D-0152A/D-0086B	80x70x195	1 P	3241	79,5-81	69-70,5	71	195
D-0152A/D-0087B	80x80x195	1 P	3314	79,5-81	79-80,5	71	195
D-0152A/D-0088B	80x90x195	1 P	3385	79,5-81	89-90,5	71	195
D-0152A/D-0089B	80x100x195	1 P	3458	79,5-81	99-100,5	71	195
D-0152A/D-0150B	80x110x195	1 P	3530	79,5-81	109-110,5	71	195
D-0152A/D-0151B	80x120x195	1 P	3602	79,5-81	119-120,5	71	195
D-0153A/D-0086B	90x70x195	1 P	3314	89,5-91	69-70,5	81	195
D-0153A/D-0087B	90x80x195	1 P	3385	89,5-91	79-80,5	81	195
D-0153A/D-0088B	90x90x195	1 P	3458	89,5-91	89-90,5	81	195
D-0153A/D-0089B	90x100x195	1 P	3529	89,5-91	99-100,5	81	195
D-0153A/D-0150B	90x110x195	1 P	3601	89,5-91	109-110,5	81	195
D-0153A/D-0151B	90x120x195	1 P	3672	89,5-91	119-120,5	81	195
D-0154A/D-0086B	100x70x195	1 P	3385	99,5-101	69-70,5	91	195
D-0154A/D-0087B	100x80x195	1 P	3458	99,5-101	79-80,5	91	195
D-0154A/D-0088B	100x90x195	1 P	3529	99,5-101	89-90,5	91	195
D-0154A/D-0089B	100x100x195	1 P	3602	99,5-101	99-100,5	91	195
D-0154A/D-0150B	100x110x195	1 P	3673	99,5-101	109-110,5	91	195
D-0154A/D-0151B	100x120x195	1 P	3745	99,5-101	119-120,5	91	195

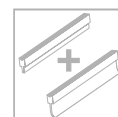
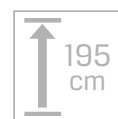
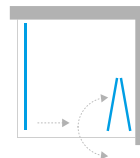

Informacje techniczne  
[techniczne.newtrendy.pl/new\\_soleo](http://techniczne.newtrendy.pl/new_soleo)

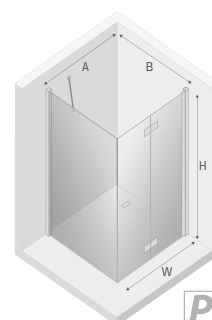

UWAGA: Dane w kolumnie Wymiar podano w kolejności drzwi x ścianka boczna x wysokość



Jak mierzyć 33-34



brodziki 511-512, 515-525, 527-531

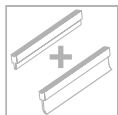
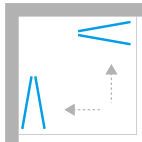

BEZPIECZNY UCHWYT  
OSŁONA AMORTYZUJE  
KONTAKT UCHWYTU  
Z SZYBĄ



#### Wymiary rzeczywiste

do zewnętrznej strony profilu, wymiary do osi szyby str. 30-32

Symbol	Wymiar	Drzwi	Cena netto PLN	A	B	W	H
D-0147A/D-0151A	70x70x195	2	3884	69-70,5	69-70,5	85	195
D-0147A/D-0152A	70x80x195	2	3956	69-70,5	79-80,5	92	195
D-0147A/D-0153A	70x90x195	2	4027	69-70,5	89-90,5	100	195
D-0147A/D-0154A	70x100x195	2	4100	69-70,5	99-100,5	108	195
D-0148A/D-0151A	80x70x195	2	3956	79-80,5	69-70,5	92	195
D-0148A/D-0152A	80x80x195	2	4027	79-80,5	79-80,5	99	195
D-0148A/D-0153A	80x90x195	2	4100	79-80,5	89-90,5	106	195
D-0148A/D-0154A	80x100x195	2	4174	79-80,5	99-100,5	114	195
D-0149A/D-0151A	90x70x195	2	4027	89-90,5	69-70,5	100	195
D-0149A/D-0152A	90x80x195	2	4100	89-90,5	79-80,5	106	195
D-0149A/D-0153A	90x90x195	2	4174	89-90,5	89-90,5	113	195
D-0149A/D-0154A	90x100x195	2	4246	89-90,5	99-100,5	120	195
D-0150A/D-0151A	100x70x195	2	4100	99-100,5	69-70,5	108	195
D-0150A/D-0152A	100x80x195	2	4174	99-100,5	79-80,5	114	195
D-0150A/D-0153A	100x90x195	2	4246	99-100,5	89-90,5	120	195
D-0150A/D-0154A	100x100x195	2	4317	99-100,5	99-100,5	127	195

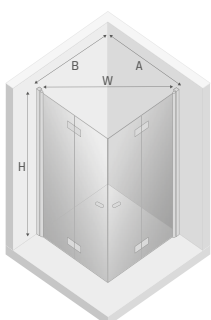

UWAGA: Dane w kolumnie Wymiar podano w kolejności drzwi L x drzwi P x wysokość

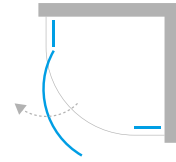

KABINY PÓŁKRAĞŁE R55

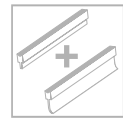

Informacje techniczne  
[techniczne.newtrendy.pl/new\\_soleo](http://techniczne.newtrendy.pl/new_soleo)

### Wymiary rzeczywiste

do zewnętrznej strony profilu, wymiary do osi szyby str. 30-32

Symbol	Wymiar	Drzwi	Cena netto PLN	A	B	C	D	W	H
■ K-0415	80x80x195	1	3274	78,5-80	78,5-80	26,5	25,5	71	195
■ K-0416	90x90x195	1	3349	88,5-90	88,5-90	36,5	35,5	71	195
■ K-0417	100x100x195	1	3421	98,5-100	98,5-100	46,5	45,5	71	195

■ Produkt dostępny na zamówienie. Czas realizacji ok. 2 tygodnie.

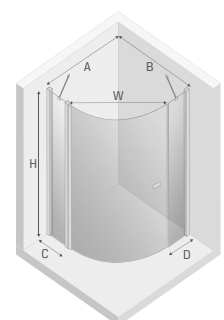

KABINY PÓŁOKRĄGŁE R55

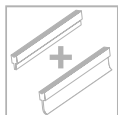
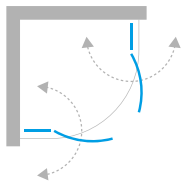

Informacje techniczne  
[techniczne.newtrendy.pl/new\\_soleo](http://techniczne.newtrendy.pl/new_soleo)

**Wymiary rzeczywiste**

do zewnętrznej strony profilu, wymiary do osi szyby str. 30-32

Symbol	Wymiar	Drzwi	Cena netto PLN	A	B	C	W	H
K-0418	80x80x195	2	3657	79-80,5	79-80,5	26,5	70	195
K-0419	90x90x195	2	3731	89-90,5	89-90,5	36,5	70	195
■ K-0420	100x100x195	2	3804	99-100,5	99-100,5	46,5	70	195

■ Produkt dostępny na zamówienie. Czas realizacji ok. 2 tygodnie.

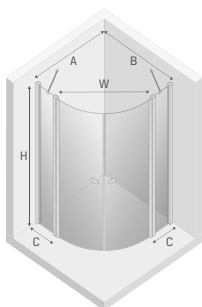





KABINY ASYMETRYCZNE

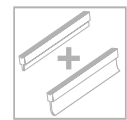
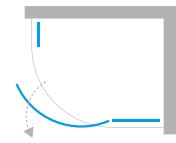

Informacje techniczne  
[techniczne.newtrendy.pl/new\\_soleo](http://techniczne.newtrendy.pl/new_soleo)

### Wymiary rzeczywiste

do zewnętrznej strony profilu, wymiary do osi szyby str. 30-32

Symbol	Wymiar	Drzwi	Cena netto PLN	A	B	C	D	W	H
■ K-0421	100x80x195	1	<b>3880</b>	98,5-100	78,5-80	25,5	46,5	71	195
■ K-0422	120x85x195	1	<b>3952</b>	118,5-120	83,5-85	30,5	66,5	71	195

■ Produkt dostępny na zamówienie. Czas realizacji ok. 2 tygodnie.

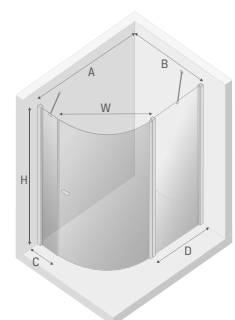

KABINY PIĘCIOKĄTNE

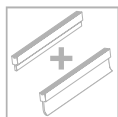
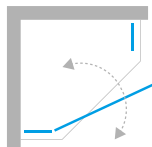

Informacje techniczne  
[techniczne.newtrendy.pl/new\\_soleo](http://techniczne.newtrendy.pl/new_soleo)

**Wymiary rzeczywiste**

do zewnętrznej strony profilu, wymiary do osi szyby str. 30-32

Symbol	Wymiar	Drzwi	Cena netto PLN	A	B	C	W	H
K-0606	80x80x195	1	2658	77,5-79	77,5-79	32	60	195
K-0607	90x90x195	1	2757	87,5-89	87,5-89	42	60	195

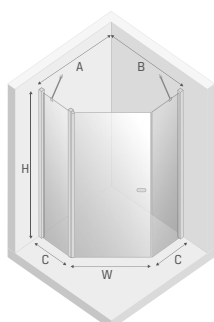



**Wymiary rzeczywiste**  
do zewnętrznej strony profilu, wymiary do osi szyby str. 30-32

Symbol	Wymiar	Drzwi	Cena netto PLN	A	B	C	D	W	H
K-0608	100x80x195	1	2757	98-99,5	78-79,5	52	32	60	195
K-0739	100x80x195	1	2757	98-99,5	78-79,5	32	52	60	195

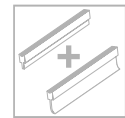
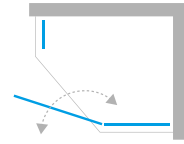

KABINY PIĘCIOKĄTNE ASYMETRYCZNE

NEW SOLEO

Informacje techniczne  
techniczne.newtrendy.pl/new\_soleo

**K-0608**

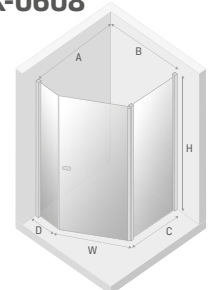

**K-0739**

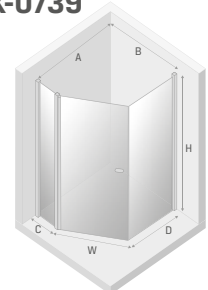

KABINY PIĘCIOKĄTNE

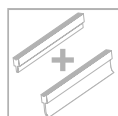
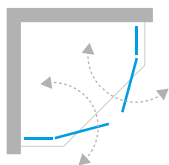

Informacje techniczne  
[techniczne.newtrendy.pl/new\\_soleo](http://techniczne.newtrendy.pl/new_soleo)

**Wymiary rzeczywiste**

do zewnętrznej strony profilu, wymiary do osi szyby str. 30-32

Symbol	Wymiar	Drzwi	Cena netto PLN	A	B	C	W	H
K-0609	80x80x195	2	3090	77,5-79	77,5-79	32	58	195
K-0610	90x90x195	2	3190	87,5-89	87,5-89	42	58	195

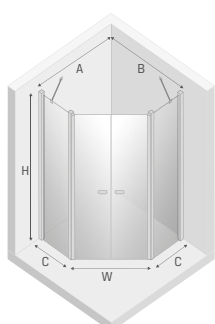

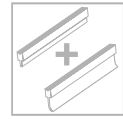
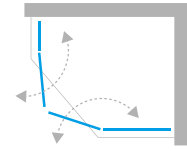

KABINY PIĘCIOKĄTNE ASYMETRYCZNE

NEW SOLEO

### Wymiary rzeczywiste

do zewnętrznej strony profilu, wymiary do osi szyby str. 30-32

Symbol	Wymiar	Drzwi	Cena netto PLN	A	B	C	D	W	H
K-0611	100x80x195	2	3190	97,5-99	77,5-79	52	32	58	195

Informacje techniczne  
[techniczne.newtrendy.pl/new-soleo](http://techniczne.newtrendy.pl/new-soleo)

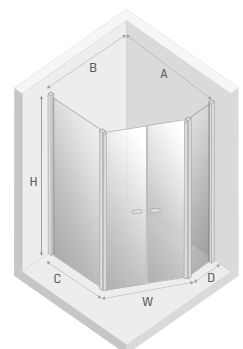

KABINY WALK IN



Informacje techniczne  
techniczne.newtrendy.pl/new\_soleo



### Opcja 1 - Wspornik skośny

#### Wymiary rzeczywiste

do zewnętrznej strony profilu, wymiary do osi szyby str. 30-32

Symbol	Wymiar	Cena netto PLN	A	B	H
K-0747	50x195	1320	47,5-49	-	195
K-0748	60x195	1388	57,5-59	-	195
K-0457	70x195	1455	67,5-69	-	195
K-0458	80x195	1522	77,5-79	-	195
K-0459	90x195	1587	87,5-89	-	195
K-0460	100x195	1654	97,5-99	-	195
K-0741	110x195	1721	107,5-109	-	195
K-0743	120x195	1787	117,5-119	-	195

### Opcja 2 - Wspornik prostopadły

K-0747-WP	50x195	1454	47,5-49	max 120	195
K-0748-WP	60x195	1519	57,5-59	max 120	195
K-0457-WP	70x195	1587	67,5-69	max 120	195
K-0458-WP	80x195	1654	77,5-79	max 120	195
K-0459-WP	90x195	1719	87,5-89	max 120	195
K-0460-WP	100x195	1786	97,5-99	max 120	195
K-0741-WP	110x195	1852	107,5-109	max 120	195
K-0743-WP	120x195	1920	117,5-119	max 120	195

■ Produkt dostępny na zamówienie. Czas realizacji ok. 4 tygodni.

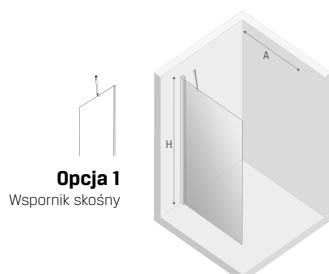

**Opcja 1**  
Wspornik skośny

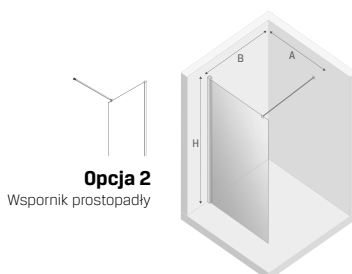

**Opcja 2**  
Wspornik prostopadły

Wskazówki dot. montażu

$$b = 1,25 \text{ cm}$$

$$X2 = B - b$$

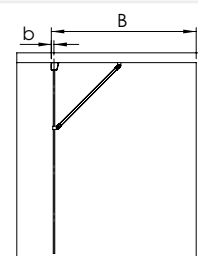
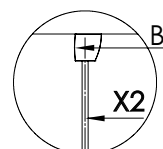

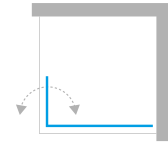

KABINY WALK IN

 Informacje techniczne  
[techniczne.newtrendy.pl/new\\_soleo](http://techniczne.newtrendy.pl/new_soleo)

**Wymiary rzeczywiste**  
 do zewnętrznej strony profilu, wymiary do osi szyby str. 30-32

Symbol	Wymiar	Cena netto PLN	A	B	C	H
■ K-0753	50x195	2085	49,5-51	max 120	34	195
■ K-0754	50x195	2232	49,5-51	max 120	54	195
■ K-0755	60x195	2157	59,5-61	max 120	34	195
■ K-0756	60x195	2304	59,5-61	max 120	54	195
K-0339	70x195	2229	69,5-71	max 120	34	195
K-0340	70x195	2375	69,5-71	max 120	54	195
K-0341	80x195	2304	79,5-81	max 120	34	195
K-0342	80x195	2448	79,5-81	max 120	54	195
K-0343	90x195	2375	89,5-91	max 120	34	195
K-0344	90x195	2519	89,5-91	max 120	54	195
K-0345	100x195	2448	99,5-101	max 120	34	195
K-0346	100x195	2592	99,5-101	max 120	54	195
■ K-0757	110x195	2520	109,5-110	max 120	34	195
■ K-0758	110x195	2663	109,5-110	max 120	54	195
■ K-0759	120x195	2592	119,5-120	max 120	34	195
■ K-0760	120x195	2735	119,5-120	max 120	54	195

■ Produkt dostępny na zamówienie. Czas realizacji ok. 4 tygodni.

Wskazówki dot. montażu

$a = 1,25\text{cm}$   
 $b = 1,25\text{ cm}$

$X1 = A - a$   
 $X2 = B - b$

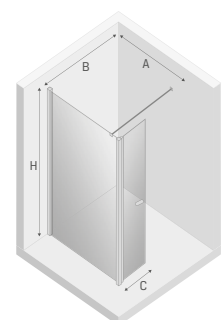
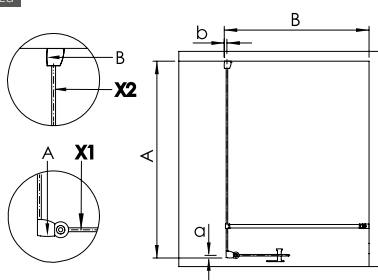

Jak mierzyć 33-34

brodziki 511-512, 515-525, 527-531

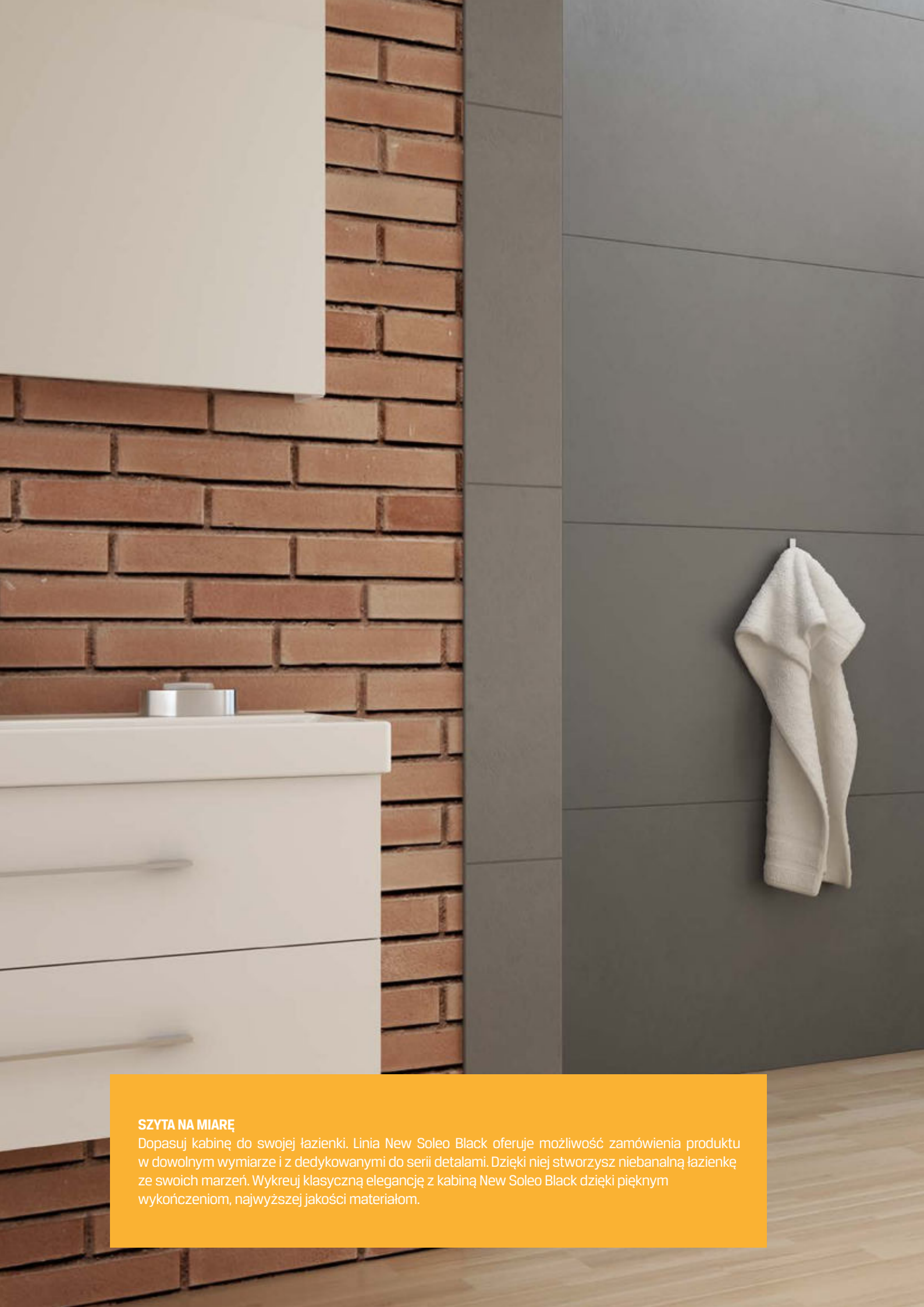

### **SZYTA NA MIARĘ**

Dopasuj kabinę do swojej łazienki. Linia New Soleo Black oferuje możliwość zamówienia produktu w dowolnym wymiarze i z dedykowanymi do serii detalami. Dzięki niej stworzysz niebanalną łazienkę ze swoich marzeń. Wykreuj klasyczną elegancję z kabiną New Soleo Black dzięki pięknym wykończeniom, najwyższej jakości materiałom.





## NEW SOLEO BLACK

NEW SOLEO BLACK

Informacje techniczne  
[techniczne.newtrendy.pl/new\\_soleo](https://techniczne.newtrendy.pl/new_soleo)



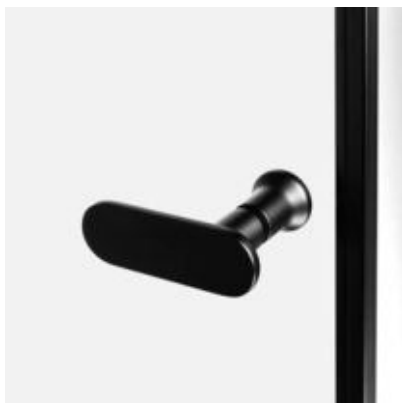

### Stylowy uchwyt

Czarny zaokrąglony uchwyt znakomicie pasuje do kształtu kabiny. Uchwyt w modelach z drzwiami składanymi posiada dodatkową osłonę, która amortyzuje jego kontakt z sąsiadującą szybą.



### Zawias zlicowany z taflą szkła

Zawias zlicowany z taflą szkła dopełnia eleganckie wzornictwo kolekcji. Gładka, jednolita powierzchnia produktu ułatwia jego utrzymanie w czystości.



### Zawiasy kolumnowe

Zawias, który ma formę kolumny, zapewnia szerokie i wygodne wejście. Posiada funkcję unoszenia, która zapobiega zużyciu się uszczelki Skrzydła drzwi otwierają się zarówno na zewnątrz, jak i do środka.



### Praktyczne wykończenie

Czarne, wysokiej jakości wsporniki zapewniają solidną konstrukcję kabiny. Nowoczesna forma wykonania harmonizuje z czystą linią szklanych powierzchni.

## MONTAŻ Z LISTWĄ PROGOWĄ LUB BEZ

Listwa progowa kabiny prysznicowej jest elementem pomocnym w zachowaniu lepszej szczelności, jednak jej montaż nie jest koniecznością. Decydując się na wariant montażu bez listwy należy zastosować dolną uszczelkę drzwi z przedłużonym listkiem, aby pomiędzy drzwiami a podłogą nie pozostała szczelina.

Więcej informacji na stronie 213.



Listwa progowa oraz dodatkowa uszczelka znajdują się w zestawie z pozostałymi częściami kabiny prysznicowej. Użytkownik ma możliwość jej montażu w każdej chwili bez konieczności podejmowania decyzji w momencie zakupu.

## PROFILE POSZERZAJĄCE

W przypadku, kiedy podane zakresy regulacji drzwi wnękowych nie odpowiadają potrzebom Klienta, istnieje możliwość zastosowania profilu poszerzającego. **Profil umożliwia uzyskanie całkowitej szerokości drzwi wnękowych o 2 cm większej od szerokości produktu standardowego. Istnieje możliwość zastosowania kilku profili poszerzających, jednak nie zaleca się łączenia więcej niż dwóch.**

Profil poszerzający					
Symbol	Wymiar	Opis	Kolor	Cena netto PLN	
PP-0009	2 cm	po stronie uszczelki magnetycznej	czarny	338	

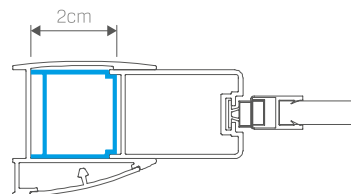

# NA WYMIAR

konfiguratorokabin.pl

Produkty tej serii wykonujemy także na indywidualne zamówienie. Stwórz produkt o niestandardowych wymiarach, kształcie oraz kolorystyce. Szczegóły oferty znajdują się na stronach **36-41**.

## DOPASUJ WYMIARY



Istnieje możliwość zamówienia wybranego produktu w indywidualnej konfiguracji wymiarowej.

Zastosuj to rozwiązanie w konfiguracji online: [www.konfiguratorokabin.pl](http://www.konfiguratorokabin.pl)

## PERSONALIZUJ KSZTAŁT

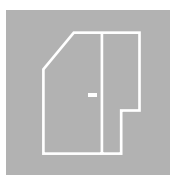

Chcesz maksymalnie zagospodarować przestrzeń łazienki, a jednocześnie stworzyć unikalną aranżację? Nie ograniczaj się do klasycznych rozwiązań i zaprojektuj spersonalizowany produkt. Realizację pozostaw nam!

Więcej informacji znajdziesz na stronie **38 katalogu**.

Zastosuj to rozwiązanie w konfiguracji online: [www.konfiguratorokabin.pl](http://www.konfiguratorokabin.pl)

## ZMIEŃ KOLORY OKUĆ



Produkty z tej serii dostępne są w wielu wariantach kolorystycznych okuć.

Więcej informacji znajdziesz na stronach **45-47 katalogu** oraz na [www.konfiguratorokabin.pl](http://www.konfiguratorokabin.pl)

## WYBIERZ WARIANT SZKŁA



Istnieje możliwość zmiany szkła na inny wzór.

Personalizacja szkła nie obejmuje modeli półokrągłych z kolekcji NEW SOLEO BLACK.

Więcej informacji znajdziesz na stronie **40 katalogu** oraz na [www.konfiguratorokabin.pl](http://www.konfiguratorokabin.pl)

## WIESZAK RELINGOWY

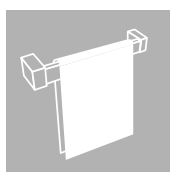

Produkty tej kolekcji mają możliwość montażu wieszaka relingowego w ramach zamówienia na wymiar.

Dostępne opcje konfiguracyjne szczegółowo opisujemy na stronie **44**.

DRZWI WNEKOWE

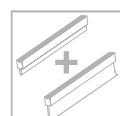
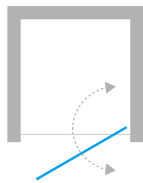

Informacje techniczne  
[techniczne.newtrendy.pl/new\\_soleo](http://techniczne.newtrendy.pl/new_soleo)



## Wymiary rzeczywiste

Symbol	Wymiar	Drzwi	Cena netto PLN	A	W	H
D-0209A	70x195	1	2032	69-71,5	57,5	195
D-0210A	80x195	1	2107	79-81,5	67,5	195
D-0211A	90x195	1	2179	89-91,5	77,5	195
D-0212A	100x195	1	2252	99-101,5	87,5	195

## Profil poszerzający

Symbol	Wymiar	Opis	Kolor	Cena netto PLN
PP-0009	2 cm	po stronie uszczelki magnetycznej	czarny	362

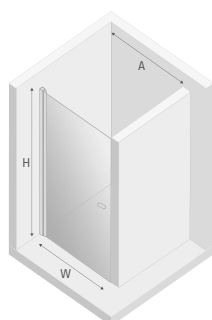

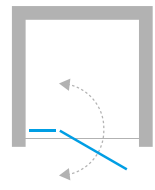

DRZWI WNEKOWE

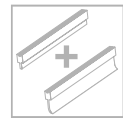

Informacje techniczne  
[techniczne.newtrendy.pl/new\\_soleo](http://techniczne.newtrendy.pl/new_soleo)

NEW SOLEO BLACK

### Wymiary rzeczywiste

Symbol (Opcja 1)	Cena PLN netto (1)	Symbol (Opcja 2)	Cena PLN netto (2)	Wymiar	A	B	W	H
D-0241A	2338	D-0241A-WK	2687	90x195	89-91,5	26,5	57,5	195
D-0242A	2411	D-0242A-WK	2757	100x195	99-101,5	36,5	57,5	195
D-0243A	2482	D-0243A-WK	2832	110x195	109-111,5	46,5	57,5	195

■ Produkt dostępny na zamówienie. Czas realizacji ok. 2 tygodnie.

### Profil poszerzający

Symbol	Wymiar	Opis	Kolor	Cena netto PLN
PP-0009	2 cm	po stronie uszczelki magnetycznej	czarny	362

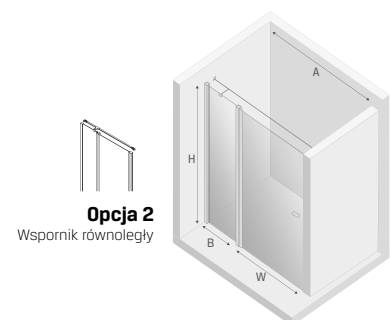
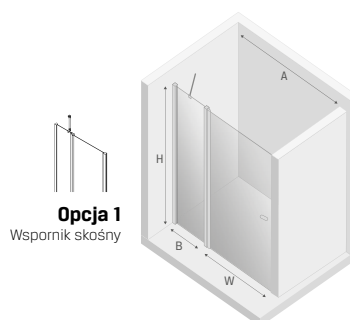

DRZWI WNEKOWE

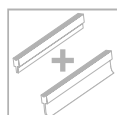
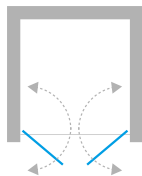

Informacje techniczne  
[techniczne.newtrendy.pl/new\\_soleo](http://techniczne.newtrendy.pl/new_soleo)



## Wymiary rzeczywiste

Symbol	Wymiar	Drzwi	Cena netto PLN	A	W	H
■ D-0213A	70x195	2	2199	68,5-71,5	54,5	195
D-0214A	80x195	2	2273	78,5-81,5	64,5	195
D-0215A	90x195	2	2345	88,5-91,5	74,5	195
D-0216A	100x195	2	2422	98,5-101,5	84,5	195
D-0217A	110x195	2	2494	108,5-111,5	94,5	195
■ D-0218A	120x195	2	2568	118,5-121,5	104,5	195
■ D-0248A	130x195	2	2716	129,5-132	115	195
■ D-0249A	150x195	2	3010	149,5-152	135	195
■ D-0250A	170x195	2	3304	169,5-172	155	195

■ Produkt dostępny na zamówienie. Czas realizacji ok. 2 tygodnie.

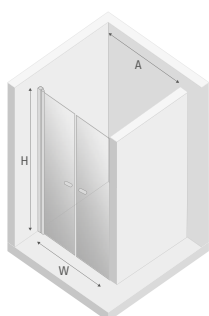



BEZPIECZNY UCHWYT  
OSŁONA AMORTYZUJE  
KONTAKT UCHWYTU  
Z SZYBĄ



## Wymiary rzeczywiste

Symbol	Wymiar	Drzwi	Cena netto PLN	A	W	H
■ D-0219A	70x195	1 L	2799	69-71,5	57	195
■ D-0220A	70x195	1 P	2799	69-71,5	57	195
■ D-0221A	80x195	1 L	2872	79-81,5	67	195
■ D-0222A	80x195	1 P	2872	79-81,5	67	195
D-0223A	90x195	1 L	2943	89-91,5	77	195
D-0224A	90x195	1 P	2943	89-91,5	77	195
D-0225A	100x195	1 L	3015	99-101,5	87	195
D-0226A	100x195	1 P	3015	99-101,5	87	195
■ D-0227A	120x195	1 L	3087	119-121,5	107	195
■ D-0228A	120x195	1 P	3087	119-121,5	107	195

■ Produkt dostępny na zamówienie. Czas realizacji ok. 2 tygodnie.

## Profil poszerzający

Symbol	Wymiar	Opis	Kolor	Cena netto PLN
PP-0009	2 cm	po stronie uszczelki magnetycznej	czarny	362

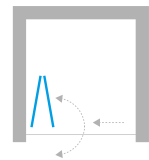

DRZWI WNEKOWE

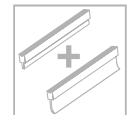

Informacje techniczne  
[techniczne.newtrendy.pl/new\\_soleo](http://techniczne.newtrendy.pl/new_soleo)

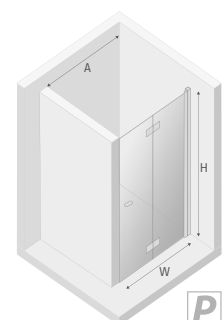
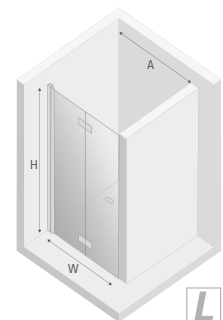

## NEW SOLEO BLACK

KABINY KWADRATOWE I PROSTOKĄTNE

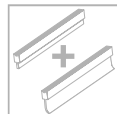
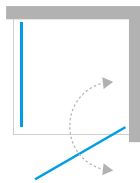
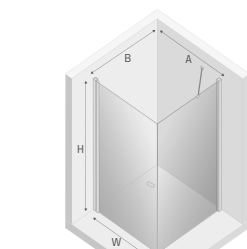
Informacje techniczne  
techniczne.newtrends.pl/new-soleo**Opcja 1**

Wspornik skośny

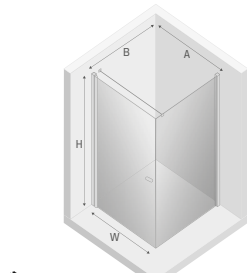
**Opcja 2**

Wspornik równoległy

**Wymiary rzeczywiste**

do zew. strony profilu, wymiary do osi szyby str. 30-32

Symbol (Opcja 1)	Cena PLN netto (1)	Symbol (Opcja 2)	Cena PLN netto (2)	Wymiar	A	B	W	H
■ D-0229A/D-0113B	2920	D-0229A/D-0113B-WP	3246	70x70x195	69-70,5	68,5-70	60	195
■ D-0229A/D-0114B	2993	D-0229A/D-0114B-WP	3322	70x80x195	69-70,5	78,5-80	60	195
■ D-0229A/D-0115B	3069	D-0229A/D-0115B-WP	3394	70x90x195	69-70,5	88,5-90	60	195
■ D-0229A/D-0116B	3142	D-0229A/D-0116B-WP	3469	70x100x195	69-70,5	98,5-100	60	195
■ D-0229A/D-0148B	3215	D-0229A/D-0148B-WP	3543	70x110x195	69-70,5	108,5-110	60	195
■ D-0229A/D-0149B	3290	D-0229A/D-0149B-WP	3617	70x120x195	69-70,5	118,5-120	60	195
■ D-0230A/D-0113B	2993	D-0230A/D-0113B-WP	3322	80x70x195	79-80,5	68,5-70	70	195
■ D-0230A/D-0114B	3069	D-0230A/D-0114B-WP	3394	80x80x195	79-80,5	78,5-80	70	195
■ D-0230A/D-0115B	3142	D-0230A/D-0115B-WP	3469	80x90x195	79-80,5	88,5-90	70	195
■ D-0230A/D-0116B	3216	D-0230A/D-0116B-WP	3542	80x100x195	79-80,5	98,5-100	70	195
■ D-0230A/D-0148B	3291	D-0230A/D-0148B-WP	3618	80x110x195	79-80,5	108,5-110	70	195
■ D-0230A/D-0149B	3365	D-0230A/D-0149B-WP	3693	80x120x195	79-80,5	118,5-120	70	195
■ D-0231A/D-0113B	3069	D-0231A/D-0113B-WP	3394	90x70x195	89-90,5	68,5-70	80	195
■ D-0231A/D-0114B	3142	D-0231A/D-0114B-WP	3469	90x80x195	89-90,5	78,5-80	80	195
■ D-0231A/D-0115B	3216	D-0231A/D-0115B-WP	3542	90x90x195	89-90,5	88,5-90	80	195
■ D-0231A/D-0116B	3288	D-0231A/D-0116B-WP	3616	90x100x195	89-90,5	98,5-100	80	195
■ D-0231A/D-0148B	3363	D-0231A/D-0148B-WP	3690	90x110x195	89-90,5	108,5-110	80	195
■ D-0231A/D-0149B	3437	D-0231A/D-0149B-WP	3764	90x120x195	89-90,5	118,5-120	80	195
■ D-0232A/D-0113B	3142	D-0232A/D-0113B-WP	3469	100x70x195	99-100,5	68,5-70	90	195
■ D-0232A/D-0114B	3216	D-0232A/D-0114B-WP	3542	100x80x195	99-100,5	78,5-80	90	195
■ D-0232A/D-0115B	3288	D-0232A/D-0115B-WP	3616	100x90x195	99-100,5	88,5-90	90	195
■ D-0232A/D-0116B	3363	D-0232A/D-0116B-WP	3687	100x100x195	99-100,5	98,5-100	90	195
■ D-0232A/D-0148B	3437	D-0232A/D-0148B-WP	3764	100x110x195	99-100,5	108,5-110	90	195
■ D-0232A/D-0149B	3511	D-0232A/D-0149B-WP	3838	100x120x195	99-100,5	118,5-120	90	195

■ Produkt dostępny na zamówienie. Czas realizacji ok. 2 tygodnie.

UWAGA: Dane w kolumnie Wymiar podano w kolejności drzwi x ścianka boczna x wysokość

brodziki 511-512, 515-525, 527-531

Jak mierzyć 33-34





### Wymiary rzeczywiste

do zew. strony profilu, wymiary do osi szyby str. 30-32

Symbol	Cena netto PLN	Wymiar	A	B	C	W	H
K-0679	3264	90x70x195	89,5-91	68,5-70	26,5	60	195
K-0541	3339	90x80x195	89,5-91	78,5-80	26,5	60	195
K-0542	3413	90x90x195	89,5-91	88,5-90	26,5	60	195
K-0543	3486	90x100x195	89,5-91	98,5-100	26,5	60	195
K-0680	3561	90x110x195	89,5-91	108,5-110	26,5	60	195
K-0681	3635	90x120x195	89,5-91	118,5-120	26,5	60	195
K-0682	3339	100x70x195	99,5-101	68,5-70	26,5	70	195
K-0544	3413	100x80x195	99,5-101	78,5-80	26,5	70	195
K-0545	3486	100x90x195	99,5-101	88,5-90	26,5	70	195
K-0546	3561	100x100x195	99,5-101	98,5-100	26,5	70	195
K-0683	3635	100x110x195	99,5-101	108,5-110	26,5	70	195
K-0684	3709	100x120x195	99,5-101	118,5-120	26,5	70	195
K-0685	3412	110x70x195	109,5-111	68,5-70	36,5	70	195
K-0547	3486	110x80x195	109,5-111	78,5-80	36,5	70	195
K-0548	3561	110x90x195	109,5-111	88,5-90	36,5	70	195
K-0549	3633	110x100x195	109,5-111	98,5-100	36,5	70	195
K-0686	3706	110x110x195	109,5-111	108,5-110	36,5	70	195
K-0687	3780	110x120x195	109,5-111	118,5-120	36,5	70	195
K-0688	3705	120x70x195	119,5-121	68,5-70	46,5	70	195
K-0550	3779	120x80x195	119,5-121	78,5-80	46,5	70	195
K-0551	3855	120x90x195	119,5-121	88,5-90	46,5	70	195
K-0552	3928	120x100x195	119,5-121	98,5-100	46,5	70	195
K-0689	4002	120x110x195	119,5-121	108,5-110	46,5	70	195
K-0690	4077	120x120x195	119,5-121	118,5-120	46,5	70	195

■ Produkt dostępny na zamówienie. Czas realizacji ok. 2 tygodnie.

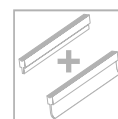
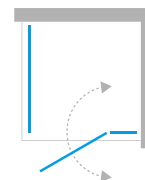

Informacje techniczne  
[techniczne.newtrendy.pl/new\\_soleo](http://techniczne.newtrendy.pl/new_soleo)

KABINY KWADRATOWE I PROSTOKĄTNE

NEW SOLEO BLACK

UWAGA: Dane w kolumnie Wymiar podano w kolejności drzwi x ścianka boczna x wysokość

Jak mierzyć 33-34

brodziki 511-512, 515-525, 527-531

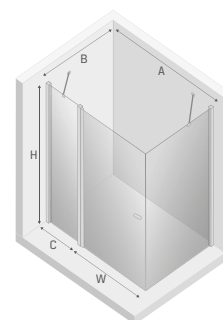

KABINY KWADRATOWE I PROSTOKĄTNE

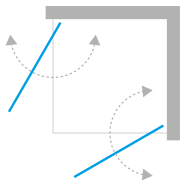

Informacje techniczne  
[techniczne.newtrendy.pl/new\\_soleo](http://techniczne.newtrendy.pl/new_soleo)



## Wymiary rzeczywiste

do zew. strony profilu, wymiary do osi szyby str. 30-32

Symbol	Wymiar	Drzwi	Cena netto PLN	A	B	W	H
■ D-0229A/D-0229A	70x70x195	2	3291	68,5-70	68,5-70	85	195
■ D-0229A/D-0230A	70x80x195	2	3364	68,5-70	78,5-80	92	195
■ D-0229A/D-0231A	70x90x195	2	3438	68,5-70	88,5-90	100	195
■ D-0229A/D-0232A	70x100x195	2	3511	68,5-70	98,5-100	108	195
D-0230A/D-0230A	80x80x195	2	3438	78,5-80	78,5-80	99	195
D-0230A/D-0231A	80x90x195	2	3511	78,5-80	88,5-90	106	195
D-0230A/D-0232A	80x100x195	2	3586	78,5-80	98,5-100	114	195
D-0231A/D-0231A	90x90x195	2	3586	88,5-90	88,5-90	113	195
D-0231A/D-0232A	90x100x195	2	3657	88,5-90	98,5-100	120	195
D-0232A/D-0232A	100x100x195	2	3732	98,5-100	98,5-100	127	195

■ Produkt dostępny na zamówienie. Czas realizacji ok. 2 tygodnie.

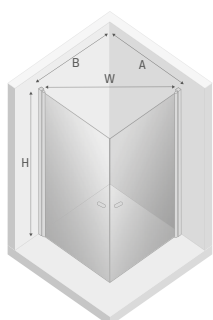



### Wymiary rzeczywiste

do zew. strony profilu, wymiary do osi szyby str. 30-32

Symbol	Wymiar	Drzwi	Cena netto PLN	A	B	C	D	E	F	W	H
K-0553	90x90x195	2	3926	88,5-90	88,5-90	26,5	26,5	60	60	85	195
K-0554	90x100x195	2	3999	88,5-90	98,5-100	26,5	26,5	60	70	92	195
K-0761	90x110x195	2	4072	88,5-90	108,5-110	26,5	36,5	60	70	92	195
K-0555	90x120x195	2	4147	88,5-90	118,5-120	26,5	46,5	60	70	92	195
K-0556	100x100x195	2	4073	98,5-100	98,5-100	26,5	26,5	70	70	99	195
K-0762	100x110x195	2	4149	98,5-100	108,5-110	26,5	36,5	70	70	99	195
K-0557	100x120x195	2	4223	98,5-100	118,5-120	26,5	46,5	70	70	99	195
K-0763	110x110x195	2	4223	108,5-110	108,5-110	36,5	36,5	70	70	99	195
K-0764	110x120x195	2	4297	108,5-110	118,5-120	36,5	46,5	70	70	99	195
K-0558	120x120x195	2	4371	118,5-120	118,5-120	46,5	46,5	70	70	99	195

■ Produkt dostępny na zamówienie. Czas realizacji ok. 2 tygodnie.

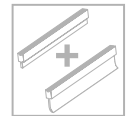
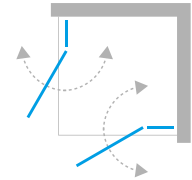

KABINY KWADRATOWE I PROSTOKĄTNE

Informacje techniczne  
techniczne.newtrendy.pl/new\_soleo

NEW SOLEO BLACK

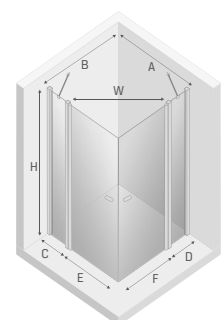

## NEW SOLEO BLACK

KABINY KWADRATOWE I PROSTOKĄTNE

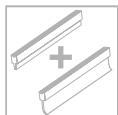
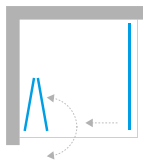

Informacje techniczne  
[techniczne.newtrendy.pl/new\\_soleo](http://techniczne.newtrendy.pl/new_soleo)



**BEZPIECZNY UCHWYT**  
 OSŁONA AMORTYZUJE  
 KONTAKT UCHWYTU  
 Z SZYBĄ



## Wymiary rzeczywiste

do zew. strony profilu, wymiary do osi szyby str. 30-32

Symbol	Wymiar	Drzwi	Cena netto PLN	A	B	W	H
■ D-0233A/D-0113B	70x70x195	1 L	3672	69,5-71	69-70,5	61	195
■ D-0233A/D-0114B	70x80x195	1 L	3744	69,5-71	79-80,5	61	195
■ D-0233A/D-0115B	70x90x195	1 L	3816	69,5-71	89-90,5	61	195
■ D-0233A/D-0116B	70x100x195	1 L	3887	69,5-71	99-100,5	61	195
■ D-0233A/D-0148B	70x110x195	1 L	3959	69,5-71	109-110,5	61	195
■ D-0233A/D-0149B	70x120x195	1 L	4032	69,5-71	119-120,5	61	195
■ D-0234A/D-0113B	80x70x195	1 L	3744	79,5-81	69-70,5	71	195
■ D-0234A/D-0114B	80x80x195	1 L	3816	79,5-81	79-80,5	71	195
■ D-0234A/D-0115B	80x90x195	1 L	3887	79,5-81	89-90,5	71	195
■ D-0234A/D-0116B	80x100x195	1 L	3961	79,5-81	99-100,5	71	195
■ D-0234A/D-0148B	80x110x195	1 L	4033	79,5-81	109-110,5	71	195
■ D-0234A/D-0149B	80x120x195	1 L	4105	79,5-81	119-120,5	71	195
■ D-0235A/D-0113B	90x70x195	1 L	3816	89,5-91	69-70,5	81	195
■ D-0235A/D-0114B	90x80x195	1 L	3887	89,5-91	79-80,5	81	195
■ D-0235A/D-0115B	90x90x195	1 L	3961	89,5-91	89-90,5	81	195
■ D-0235A/D-0116B	90x100x195	1 L	4032	89,5-91	99-100,5	81	195
■ D-0235A/D-0148B	90x110x195	1 L	4103	89,5-91	109-110,5	81	195
■ D-0235A/D-0149B	90x120x195	1 L	4175	89,5-91	119-120,5	81	195
■ D-0236A/D-0113B	100x70x195	1 L	3887	99,5-101	69-70,5	91	195
■ D-0236A/D-0114B	100x80x195	1 L	3961	99,5-101	79-80,5	91	195
■ D-0236A/D-0115B	100x90x195	1 L	4032	99,5-101	89-90,5	91	195
■ D-0236A/D-0116B	100x100x195	1 L	4105	99,5-101	99-100,5	91	195
■ D-0236A/D-0148B	100x110x195	1 L	4176	99,5-101	109-110,5	91	195
■ D-0236A/D-0149B	100x120x195	1 L	4248	99,5-101	119-120,5	91	195

■ Produkt dostępny na zamówienie. Czas realizacji ok. 2 tygodnie.

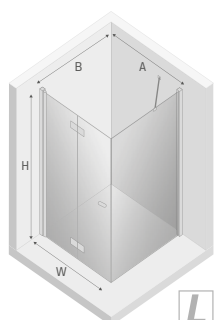

**UWAGA:** Dane w kolumnie **Wymiar** podano w kolejności **drzwi x ścianka boczna x wysokość**

brodziki 511-512, 515-525, 527-531

Jak mierzyć 33-34



BEZPIECZNY UCHWYT  
OSŁONA AMORTYZUJE  
KONTAKT UCHWYTU  
Z SZYBĄ



### Wymiary rzeczywiste

do zew. strony profilu, wymiary do osi szyby str. 30-32

Symbol	Wymiar	Drzwi	Cena netto PLN	A	B	W	H
■ D-0237A/D-0113B	70x70x195	1 P	3672	69,5-71	69-70,5	61	195
■ D-0237A/D-0114B	70x80x195	1 P	3744	69,5-71	79-80,5	61	195
■ D-0237A/D-0115B	70x90x195	1 P	3816	69,5-71	89-90,5	61	195
■ D-0237A/D-0116B	70x100x195	1 P	3887	69,5-71	99-100,5	61	195
■ D-0237A/D-0148B	70x110x195	1 P	3959	69,5-71	109-110,5	61	195
■ D-0237A/D-0149B	70x120x195	1 P	4032	69,5-71	119-120,5	61	195
■ D-0238A/D-0113B	80x70x195	1 P	3744	79,5-81	69-70,5	71	195
■ D-0238A/D-0114B	80x80x195	1 P	3816	79,5-81	79-80,5	71	195
■ D-0238A/D-0115B	80x90x195	1 P	3887	79,5-81	89-90,5	71	195
■ D-0238A/D-0116B	80x100x195	1 P	3961	79,5-81	99-100,5	71	195
■ D-0238A/D-0148B	80x110x195	1 P	4033	79,5-81	109-110,5	71	195
■ D-0238A/D-0149B	80x120x195	1 P	4105	79,5-81	119-120,5	71	195
■ D-0239A/D-0113B	90x70x195	1 P	3816	89,5-91	69-70,5	81	195
■ D-0239A/D-0114B	90x80x195	1 P	3887	89,5-91	79-80,5	81	195
■ D-0239A/D-0115B	90x90x195	1 P	3961	89,5-91	89-90,5	81	195
■ D-0239A/D-0116B	90x100x195	1 P	4032	89,5-91	99-100,5	81	195
■ D-0239A/D-0148B	90x110x195	1 P	4103	89,5-91	109-110,5	81	195
■ D-0239A/D-0149B	90x120x195	1 P	4175	89,5-91	119-120,5	81	195
■ D-0240A/D-0113B	100x70x195	1 P	3887	99,5-101	69-70,5	91	195
■ D-0240A/D-0114B	100x80x195	1 P	3961	99,5-101	79-80,5	91	195
■ D-0240A/D-0115B	100x90x195	1 P	4032	99,5-101	89-90,5	91	195
■ D-0240A/D-0116B	100x100x195	1 P	4105	99,5-101	99-100,5	91	195
■ D-0240A/D-0148B	100x110x195	1 P	4176	99,5-101	109-110,5	91	195
■ D-0240A/D-0149B	100x120x195	1 P	4248	99,5-101	119-120,5	91	195

■ Produkt dostępny na zamówienie. Czas realizacji ok. 2 tygodnie.

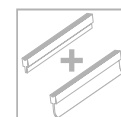
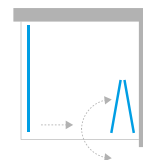

Informacje techniczne  
[techniczne.newtrendy.pl/new\\_soleo](http://techniczne.newtrendy.pl/new_soleo)

KABINY KWADRATOWE I PROSTOKĄTNE

NEW SOLEO BLACK

UWAGA: Dane w kolumnie Wymiar podano w kolejności drzwi x ścianka boczna x wysokość

Jak mierzyć 33-34

brodziki 511-512, 515-525, 527-531

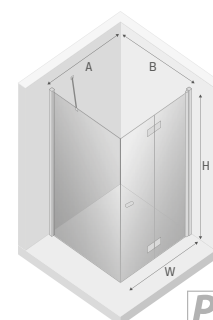

P

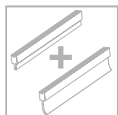
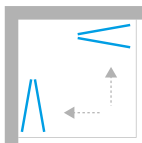

## Wymiary rzeczywiste

do zew. strony profilu, wymiary do osi szyby str. 30-32

Symbol	Wymiar	Drzwi	Cena netto PLN	A	B	W	H
■ D-0233A/D-0237A	70x70x195	2	4493	69-70,5	69-70,5	85	195
■ D-0233A/D-0238A	70x80x195	2	4565	69-70,5	79-80,5	92	195
■ D-0233A/D-0239A	70x90x195	2	4636	69-70,5	89-90,5	100	195
■ D-0233A/D-0240A	70x100x195	2	4709	69-70,5	99-100,5	108	195
■ D-0234A/D-0237A	80x70x195	2	4565	79-80,5	69-70,5	92	195
■ D-0234A/D-0238A	80x80x195	2	4636	79-80,5	79-80,5	99	195
■ D-0234A/D-0239A	80x90x195	2	4709	79-80,5	89-90,5	106	195
■ D-0234A/D-0240A	80x100x195	2	4782	79-80,5	99-100,5	114	195
■ D-0235A/D-0237A	90x70x195	2	4636	89-90,5	69-70,5	100	195
■ D-0235A/D-0238A	90x80x195	2	4709	89-90,5	79-80,5	106	195
■ D-0235A/D-0239A	90x90x195	2	4782	89-90,5	89-90,5	113	195
■ D-0235A/D-0240A	90x100x195	2	4854	89-90,5	99-100,5	120	195
■ D-0236A/D-0237A	100x70x195	2	4709	99-100,5	69-70,5	108	195
■ D-0236A/D-0238A	100x80x195	2	4782	99-100,5	79-80,5	114	195
■ D-0236A/D-0239A	100x90x195	2	4854	99-100,5	89-90,5	120	195
■ D-0236A/D-0240A	100x100x195	2	4926	99-100,5	99-100,5	127	195

■ Produkt dostępny na zamówienie. Czas realizacji ok. 2 tygodnie.

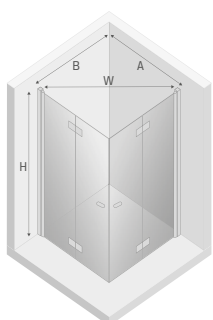

UWAGA: Dane w kolumnie Wymiar podano w kolejności drzwi L x drzwi P x wysokość

brodziki 511-512, 515-525, 527-531

Jak mierzyć 33-34

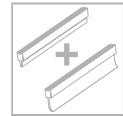
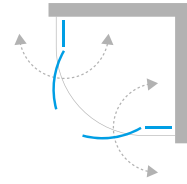

KABINY PÓŁKRAĞŁE R55

NEW SOLEO BLACK

Informacje techniczne  
[techniczne.newtrendy.pl/new-soleo](http://techniczne.newtrendy.pl/new-soleo)

### Wymiary rzeczywiste

do zew. strony profilu, wymiary do osi szyby str. 30-32

Symbol	Wymiar	Drzwi	Cena netto PLN	A	B	C	W	H
K-0538	80x80x195	2	4187	79-80,5	79-80,5	26,5	70	195
K-0539	90x90x195	2	4261	89-90,5	89-90,5	36,5	70	195
K-0540	100x100x195	2	4334	99-100,5	99-100,5	46,5	70	195

■ Produkt dostępny na zamówienie. Czas realizacji ok. 2 tygodnie.

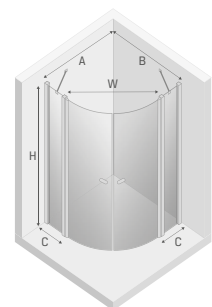

KABINY PIĘCIOKĄTNE

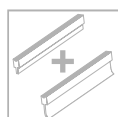
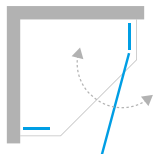

Informacje techniczne  
[techniczne.newtrendy.pl/new\\_soleo](http://techniczne.newtrendy.pl/new_soleo)

**Wymiary rzeczywiste**

do zew. strony profilu, wymiary do osi szyby str. 30-32

Symbol	Wymiar	Drzwi	Cena netto PLN	A	B	C	W	H
K-0612	80x80x195	1	3072	78-79,5	78-79,5	32	60	195
K-0613	90x90x195	1	3179	88-89,5	88-89,5	42	60	195

■ Produkt dostępny na zamówienie. Czas realizacji ok. 2 tygodnie.

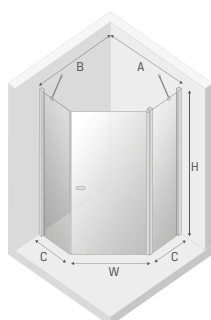



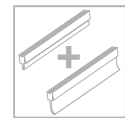
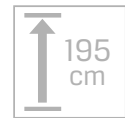
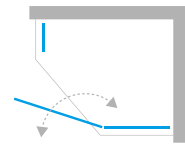

KABINY PIĘCIOKĄTNE ASYMETRYCZNE

NEW SOLEO BLACK

### Wymiary rzeczywiste

do zew. strony profilu, wymiary do osi szyby str. 30-32

Symbol	Wymiar	Drzwi	Cena netto PLN	A	B	C	D	W	H
■ K-0614	100x80x195	1	3179	98-99,5	78-79,5	52	32	60	195
■ K-0615	100x80x195	1	3179	78-79,5	98-99,5	32	52	60	195

■ Produkt dostępny na zamówienie. Czas realizacji ok. 2 tygodnie.

Informacje techniczne  
[techniczne.newtrendy.pl/new\\_soleo](http://techniczne.newtrendy.pl/new_soleo)

### K-0614

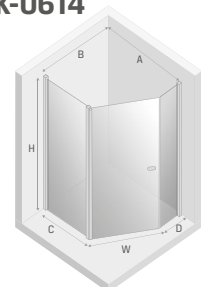

### K-0615

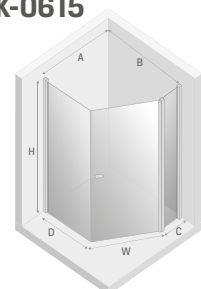

KABINY PIĘCIOKĄTNE

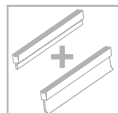
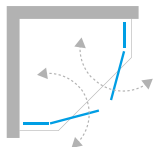

Informacje techniczne  
[techniczne.newtrendy.pl/new\\_soleo](http://techniczne.newtrendy.pl/new_soleo)

**Wymiary rzeczywiste**

do zewnętrznej strony profilu, wymiary do osi szyby str. 30-32

Symbol	Wymiar	Drzwi	Cena netto PLN	A	B	C	W	H
K-0616	80x80x195	2	3604	77,5-79	77,5-79	32	58	195
K-0617	90x90x195	2	3711	87,5-89	87,5-89	42	58	195

■ Produkt dostępny na zamówienie. Czas realizacji ok. 2 tygodnie.

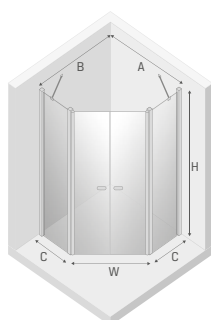

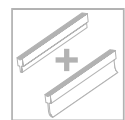
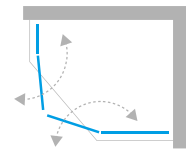

KABINY PIĘCIOKĄTNE ASYMETRYCZNE

NEW SOLEO BLACK

Informacje techniczne  
[techniczne.newtrendy.pl/new\\_soleo](http://techniczne.newtrendy.pl/new_soleo)

### Wymiary rzeczywiste

do zewnętrznej strony profilu, wymiary do osi szyby str. 30-32

Symbol	Wymiar	Drzwi	Cena netto PLN	A	B	C	D	W	H
K-0618	100x80x195	2	3711	97,5-99	77,5-79	52	32	58	195

- Produkt dostępny na zamówienie. Czas realizacji ok. 2 tygodnie.

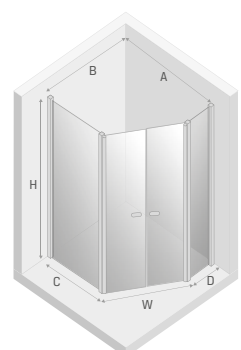

KABINY WALK IN



Informacje techniczne  
 techniczne.newtrendy.pl/new\_soleo



### Wymiary rzeczywiste

do zew. strony profilu, wymiary do osi szyby str. 30-32

#### Opcja 1 - Wspornik skośny

	Symbol	Wymiar	Cena netto PLN	A	B	H
■	K-0765	50x195	1510	47,5-49	-	195
■	K-0766	60x195	1577	57,5-59	-	195
■	K-0767	70x195	1644	67,5-69	-	195
■	K-0768	80x195	1710	77,5-79	-	195
■	K-0769	90x195	1776	87,5-89	-	195
■	K-0770	100x195	1843	97,5-99	-	195
■	K-0771	110x195	1909	107,5-109	-	195
■	K-0772	120x195	1976	117,5-119	-	195

#### Opcja 2 - Wspornik prostopadły

■	K-0765-WP	50x195	1661	47,5-49	max 120	195
■	K-0766-WP	60x195	1728	57,5-59	max 120	195
■	K-0767-WP	70x195	1795	67,5-69	max 120	195
■	K-0768-WP	80x195	1861	77,5-79	max 120	195
■	K-0769-WP	90x195	1927	87,5-89	max 120	195
■	K-0770-WP	100x195	1993	97,5-99	max 120	195
■	K-0771-WP	110x195	2061	107,5-109	max 120	195
■	K-0772-WP	120x195	2127	117,5-119	max 120	195

■ Produkt dostępny na zamówienie. Czas realizacji ok. 2 tygodnie.

■ Produkt dostępny na zamówienie. Czas realizacji ok. 4 tygodni.

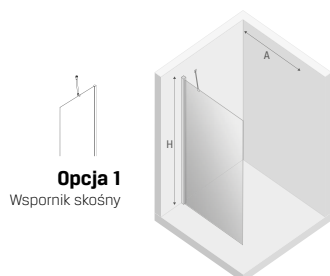

Opcja 1  
Wspornik skośny

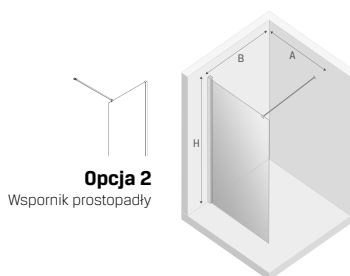

Opcja 2  
Wspornik prostopadły

Wskazówki dot. montażu

$$b = 1,25 \text{ cm}$$

$$X2 = B - b$$

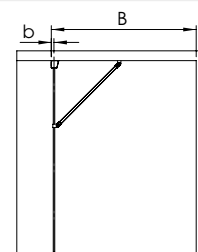
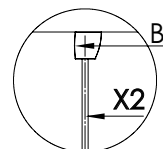



### Wymiary rzeczywiste

do zew. strony profilu, wymiary do osi szyby str. 30-32

Symbol	Wymiar	Cena netto PLN	A	B	C	H
■ K-0773	50x195	2413	49,5-51	max 120	34	195
■ K-0774	50x195	2558	49,5-51	max 120	54	195
■ K-0775	60x195	2485	59,5-61	max 120	34	195
■ K-0776	60x195	2631	59,5-61	max 120	54	195
■ K-0777	70x195	2556	69,5-71	max 120	34	195
■ K-0778	70x195	2703	69,5-71	max 120	54	195
■ K-0779	80x195	2631	79,5-81	max 120	34	195
■ K-0780	80x195	2776	79,5-81	max 120	54	195
■ K-0781	90x195	2703	89,5-91	max 120	34	195
■ K-0782	90x195	2846	89,5-91	max 120	54	195
■ K-0783	100x195	2776	99,5-101	max 120	34	195
■ K-0784	100x195	2919	99,5-101	max 120	54	195
■ K-0785	110x195	2847	109,5-110	max 120	34	195
■ K-0786	110x195	2991	109,5-110	max 120	54	195
■ K-0787	120x195	2919	119,5-120	max 120	34	195
■ K-0788	120x195	3062	119,5-120	max 120	54	195

- Produkt dostępny na zamówienie. Czas realizacji ok. 2 tygodnie.
- Produkt dostępny na zamówienie. Czas realizacji ok. 4 tygodni.

#### Wskazówki dot. montażu

$a = 1,25\text{cm}$   
 $b = 1,25\text{cm}$

$X1 = A - a$   
 $X2 = B - b$

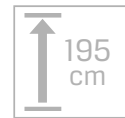
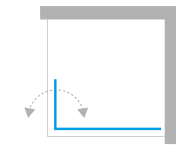
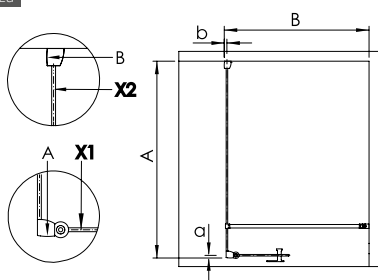

KABINY WALK IN

Informacje techniczne  
[techniczne.newtrendy.pl/new\\_soleo](http://techniczne.newtrendy.pl/new_soleo)

# NEW SOLEO BLACK

DRZWI WNEKOWE

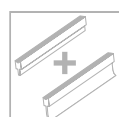
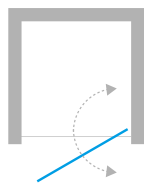

Informacje techniczne  
techniczne.newtrendy.pl/new\_soleo



Wymiary rzeczywiste

Symbol	Wymiar	Drzwi	Cena netto PLN	A	W	H
D-0275A	70x195	1	2589	69-71,5	57,5	195
D-0276A	80x195	1	2725	79-81,5	67,5	195
D-0277A	90x195	1	2845	89-91,5	77,5	195
D-0278A	100x195	1	2969	99-101,5	87,5	195

## Profil poszerzający

Symbol	Wymiar	Opis	Kolor	Cena netto PLN
PP-0009	2 cm	po stronie uszczelki magnetycznej	czarny	338

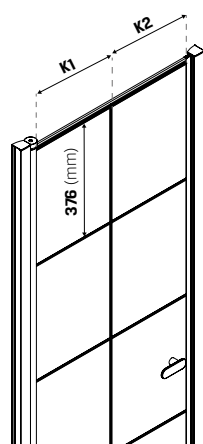
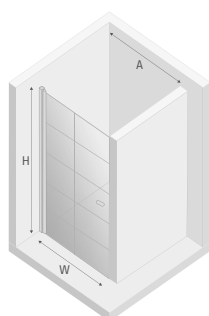

## Rozmiar nadruku

Rozmiar	K1	K2
70	275	283
80	325	333
90	375	383
100	425	433

Ramka dekoracyjna wykonana w technice nadruku farbą ceramiczną.



Wymiary rzeczywiste

Symbol (Opcja 1)	Cena netto PLN (1)	Symbol (Opcja 2)	Cena netto PLN (2)	Wymiar	Drzwi	A	B	W	H
D-0279A	3071	D-0279A-WK	3446	90x195	1 L	89-91,5	26,5	57,5	195
D-0293A	3071	D-0293A-WK	3446	90x195	1 P	89-91,5	26,5	57,5	195



Profil poszerzający

Symbol	Wymiar	Opis	Kolor	Cena netto PLN
PP-0009	2 cm	po stronie uszczelki magnetycznej	czarny	362

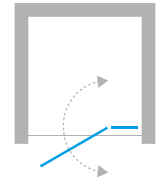
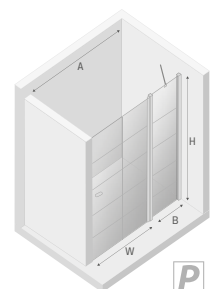
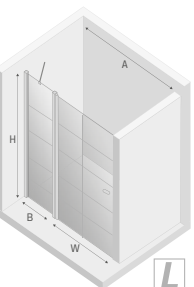
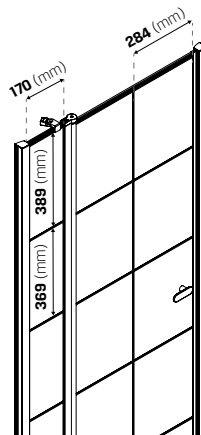

DRZWI WNEKOWE

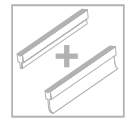

Informacje techniczne  
[techniczne.newtrendy.pl/new\\_soleo](http://techniczne.newtrendy.pl/new_soleo)

Ramka dekoracyjna wykonana w technice nadruku farbą ceramiczną.

Jak mierzyć 33-34

brodziki 511-512, 515-525, 527-531

## NEW SOLEO BLACK

DRZWI WNEKOWE

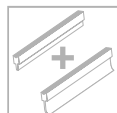
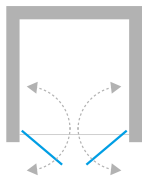

Informacje techniczne  
[techniczne.newtrendy.pl/new\\_soleo](http://techniczne.newtrendy.pl/new_soleo)



## Wymiary rzeczywiste

Symbol	Wymiar	Drzwi	Cena netto PLN	A	W	H
D-0280A	80x195	2	2934	78,5-81,5	64,5	195
D-0281A	90x195	2	3053	88,5-91,5	74,5	195
D-0282A	100x195	2	3173	98,5-101,5	84,5	195

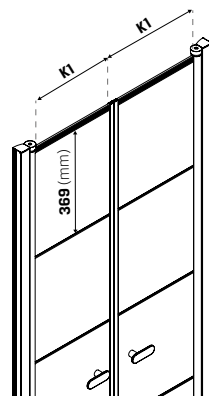
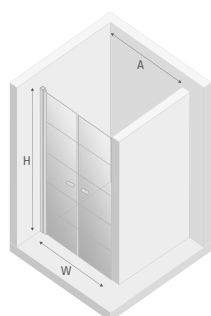

## Rozmiar nadruku

Rozmiar	K1
80	325
90	375
100	425

Ramka dekoracyjna wykonana w technice nadruku farbą ceramiczną.





BEZPIECZNY UCHWYT  
OSŁONA AMORTYZUJE  
KONTAKT UCHWYTU  
Z SZYBĄ



### Wymiary rzeczywiste

Symbol	Wymiar	Drzwi	Cena netto PLN	A	W	H
D-0283A	90x195	1 L	3439	89-91,5	77	195
D-0284A	90x195	1 P	3439	89-91,5	77	195

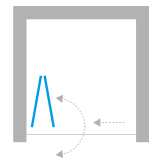

DRZWI WNEKOWE

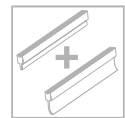

Informacje techniczne  
[techniczne.newtrendy.pl/new\\_soleo](http://techniczne.newtrendy.pl/new_soleo)

NEW SOLEO BLACK

### Profil poszerzający

Symbol	Wymiar	Opis	Kolor	Cena netto PLN
PP-0009	2 cm	po stronie uszczelki magnetycznej	czarny	362

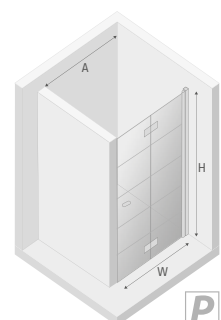
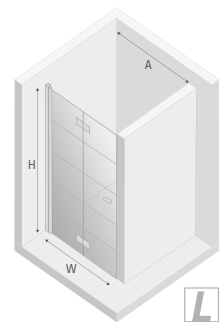
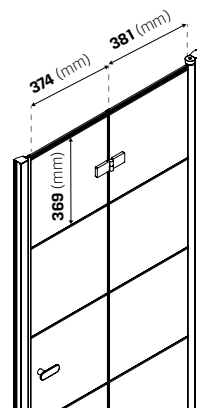

Ramka dekoracyjna wykonana w technice nadruku farbą ceramiczną.

Jak mierzyć 33-34

brodziki 511-512, 515-525, 527-531

KABINY KWADRATOWE

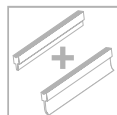
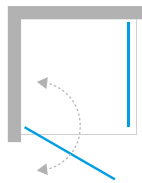

Informacje techniczne  
[techniczne.newtrendy.pl/new\\_soleo](http://techniczne.newtrendy.pl/new_soleo)



#### Wymiary rzeczywiste

do zew. strony profilu, wymiary do osi szyby str. 30-32

Symbol (Opcja 1)	Cena PLN netto (1)	Symbol (Opcja 2)	Cena PLN netto (2)	Wymiar Drzwi	A	B	W	H
D-0285A/D-0120B	4413	D-0285A/D-0120B-WP	4662	90x90x195 1 L	89-90,5	88,5-90	80	195
D-0285A/D-0121B	4413	D-0285A/D-0121B-WP	4662	90x90x195 1 P	89-90,5	88,5-90	80	195

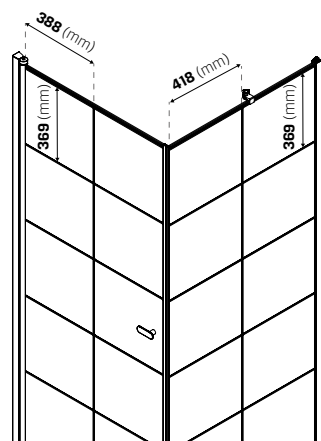
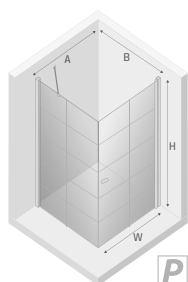
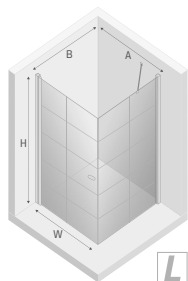

**Opcja 1**  
Wsparnik skośny



**Opcja 2**  
Wsparnik równoległy

Ramka dekoracyjna wykonana w technice nadruku farbą ceramiczną.

**UWAGA:** Dane w kolumnie **Wymiar** podano w kolejności **drzwi x ścianka boczna x wysokość**

brodziki 511-512, 515-525, 527-531

Jak mierzyć 33-34



KABINY KWADRATOWE

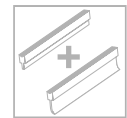
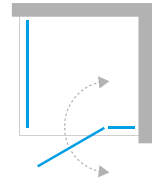

Informacje techniczne  
[techniczne.newtrendy.pl/new\\_soleo](http://techniczne.newtrendy.pl/new_soleo)

NEW SOLEO BLACK

### Wymiary rzeczywiste

do zewnętrznej strony profilu, wymiary do osi szyby str. 30-32

Symbol	Wymiar	Drzwi	Cena netto PLN	A	B	C	W	H
K-0579	90x90x195	1 L	4736	89,5-91	88,5-90	26,5	60	195
K-0581	90x90x195	1 P	4736	89,5-91	88,5-90	26,5	60	195

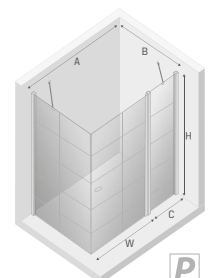
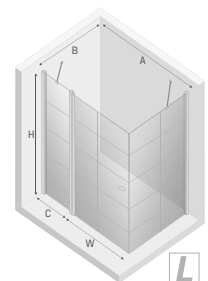
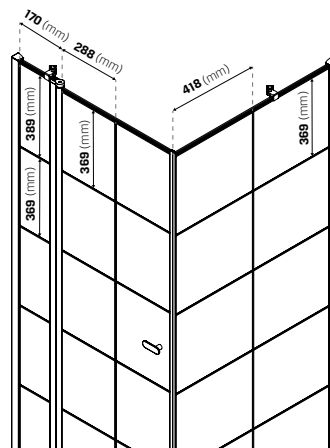

Ramka dekoracyjna wykonana w technice nadruku farbą ceramiczną.

**UWAGA:** Dane w kolumnie **Wymiar** podano w kolejności **drzwi x ścianka boczna x wysokość**

Jak mierzyć 33-34

brodziki 511-512, 515-525, 527-531

## NEW SOLEO BLACK

KABINY KWADRATOWE

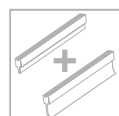
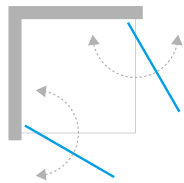

Informacje techniczne  
[techniczne.newtrendy.pl/new\\_soleo](http://techniczne.newtrendy.pl/new_soleo)

**Wymiary rzeczywiste**

do zewnętrznej strony profilu, wymiary do osi szyby str. 30-32

Symbol	Wymiar	Drzwi	Cena netto PLN	A	B	W	H
D-0285A/D-0285A	90x90x195	2	4430	88,5-90	88,5-90	113	195

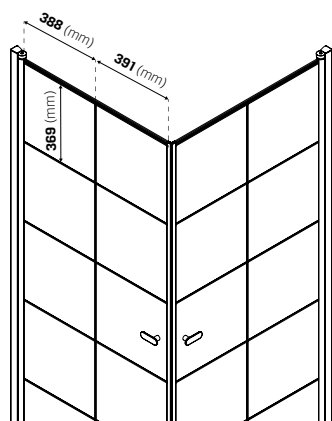
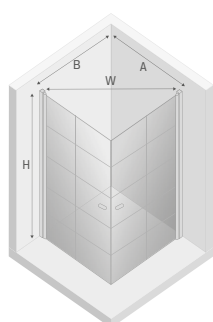

Ramka dekoracyjna wykonana w technice nadruku farbą ceramiczną.

brodziki 511-512, 515-525, 527-531

Jak mierzyć 33-34



KABINY KWADRATOWE

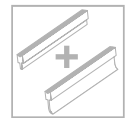
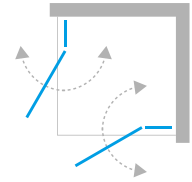

Informacje techniczne  
[techniczne.newtrendy.pl/new\\_soleo](http://techniczne.newtrendy.pl/new_soleo)

NEW SOLEO BLACK

### Wymiary rzeczywiste

do zewnętrznej strony profilu, wymiary do osi szyby str. 30-32

Symbol	Wymiar	Drzwi	Cena netto PLN	A	B	C	D	W	H
K-0580	90x90x195	2	5077	88,5-90	88,5-90	26,5	60	85	195

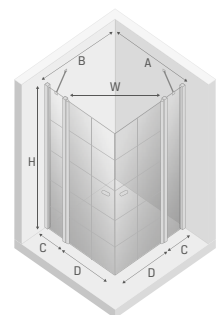
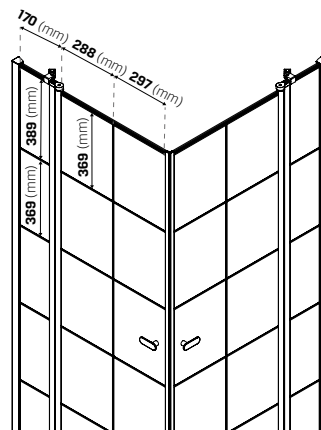

Ramka dekoracyjna wykonana w technice nadruku farbą ceramiczną.

Jak mierzyć 33-34

brodziki 511-512, 515-525, 527-531

KABINY KWADRATOWE

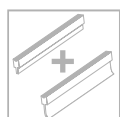
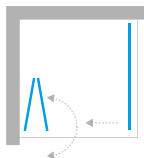

Informacje techniczne  
[techniczne.newtrendy.pl/new-soleo](http://techniczne.newtrendy.pl/new-soleo)



**BEZPIECZNY UCHWYT**  
 OSŁONA AMORTYZUJE  
 KONTAKT UCHWYTU  
 Z SZYBĄ



#### Wymiary rzeczywiste

do zew. strony profilu, wymiary do osi szyby str. 30-32

Symbol	Wymiar	Drzwi	Cena netto PLN	A	B	W	H
D-0287A/D-0120B	80x90x195	1 L	5095	79,5-81	89-90,5	71	195
D-0288A/D-0121B	80x90x195	1 P	5095	79,5-81	89-90,5	71	195
D-0289A/D-0120B	90x90x195	1 L	5134	89,5-91	89-90,5	81	195
D-0290A/D-0121B	90x90x195	1 P	5134	89,5-91	89-90,5	81	195

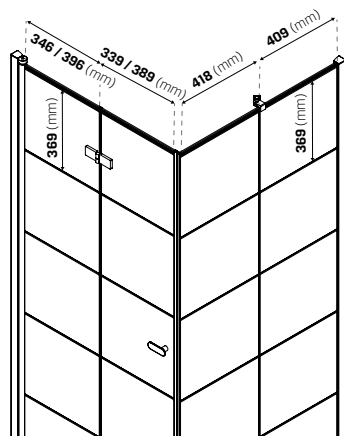
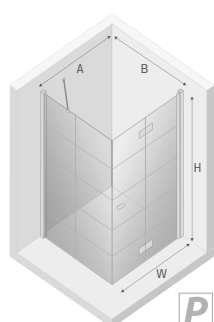
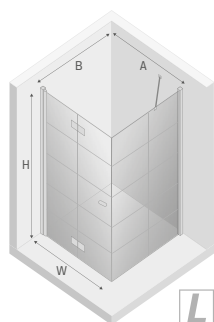



BEZPIECZNY UCHWYT  
OSŁONA AMORTYZUJE  
KONTAKT UCHWYTU  
Z SZYBĄ

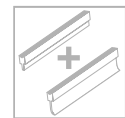
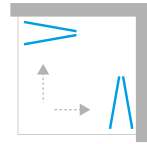

Informacje techniczne  
techniczne.newtrendy.pl/new\_soleo

### Wymiary rzeczywiste

do zew. strony profilu, wymiary do osi szyby str. 30-32

Symbol	Wymiar	Drzwi	Cena netto PLN	A	B	W	H
D-0287A/D-0288A	80x80x195	2	5635	79-80,5	79-80,5	99	195
D-0287A/D-0290A	80x90x195	2	5756	79-80,5	89-90,5	106	195
D-0289A/D-0290A	90x90x195	2	5873	89-90,5	89-90,5	113	195
D-0289A/D-0288A	90x80x195	2	5756	89-90,5	79-80,5	106	195

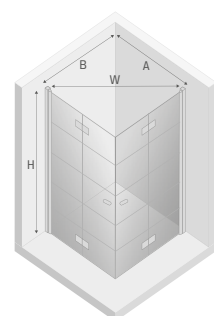
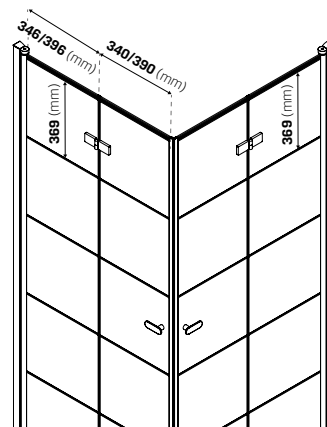

UWAGA: Dane w kolumnie Wymiar podano w kolejności drzwi L x drzwi P x wysokość

Jak mierzyć 33-34

brodziki 511-512, 515-525, 527-531



#### **CHWILA ZAPOMNIENIA**

Kabiny Alta oraz Alta III cechują się wyjątkową elegancją i stylem. Dzięki jednoczesnemu zastosowaniu chromowanych mosiężnych zawiasów i rolek poruszających się w bieżni, drzwi łączą zalety rozwiązań uchylnych i przesuwnych. Pozwala to złożyć drzwi do wnętrza kabiny i uzyskać szerokie wejście. Obie kolekcje to produkty przemyślane w najdrobniejszych detalach. Ich użytkowanie to czysta przyjemność.





## ALTA / ALTA III

ALTA / ALTA III

Informacje techniczne  
[techniczne.newtrendy.pl/alta](http://techniczne.newtrendy.pl/alta)





ALTA

### Jednoczesne zastosowanie zawiasów i rolek

Chromowane, mosiężne zawiasy w połączeniu z rolkami poruszającymi się w bieżniach łączą zalety drzwi uchylnych i przesuwnych



ALTA

### Zawiasy umożliwiające złożenie drzwi

Rozwiązanie umożliwia złożenie drzwi w połowie do wewnątrz kabiny. Dzięki temu uzyskamy szerokie wejście, dostępne do tej pory w drzwiach uchylnych.



ALTA III

### Potrójny system szymb

Drzwi przesuwne 3-elementowe gwarantują przestronne i szerokie wejście.



ALTA III

### Cichy i zamaskowany system jezdny

Dolna część zamaskowanego systemu przesuwu drzwi kryje łożyskowane rolki, które gwarantują idealnie płynne otwieranie.



ALTA / ALTA III

### Profil przyścienny

Elegancki profil przyścienny zapewnia stabilność produktu. Forma detali sprawia, że łazienka prezentuje się ekskluzywnie i nowocześnie.



ALTA / ALTA III

### Nowoczesne uchwyty drzwi

Elegancki uchwyt utrzymany w nowoczesnym i minimalistycznym stylu doskonale współgra ze stylem kabiny.



## Innowacyjny system szybkiego montażu

Dzięki zastosowaniu specjalnych zaczepów, łączenie bieżni kabiny z profilami przyściennymi jest niezwykle szybkie. Elementy są ze sobą zespolone trwale, bez obawy o przypadkowe rozłączenie. Dodatkowo, wykonanie regulacji przyściennej nie wymaga stosowania wkrętów po wewnętrznej stronie profili przyściennych.



### Krok 1

Ramę kabiny wraz z szybą wsuń w profil przyścienny, uprzednio zamontowany według instrukcji dołączonej do produktu.



### Krok 2

Ustal położenie ramy w profilu, nałóż metalową zaślepkę i zablokuj pozycję za pomocą śruby wkręcanej w profil zespolony z szybą. Zakres regulacji wynosi 2 cm.

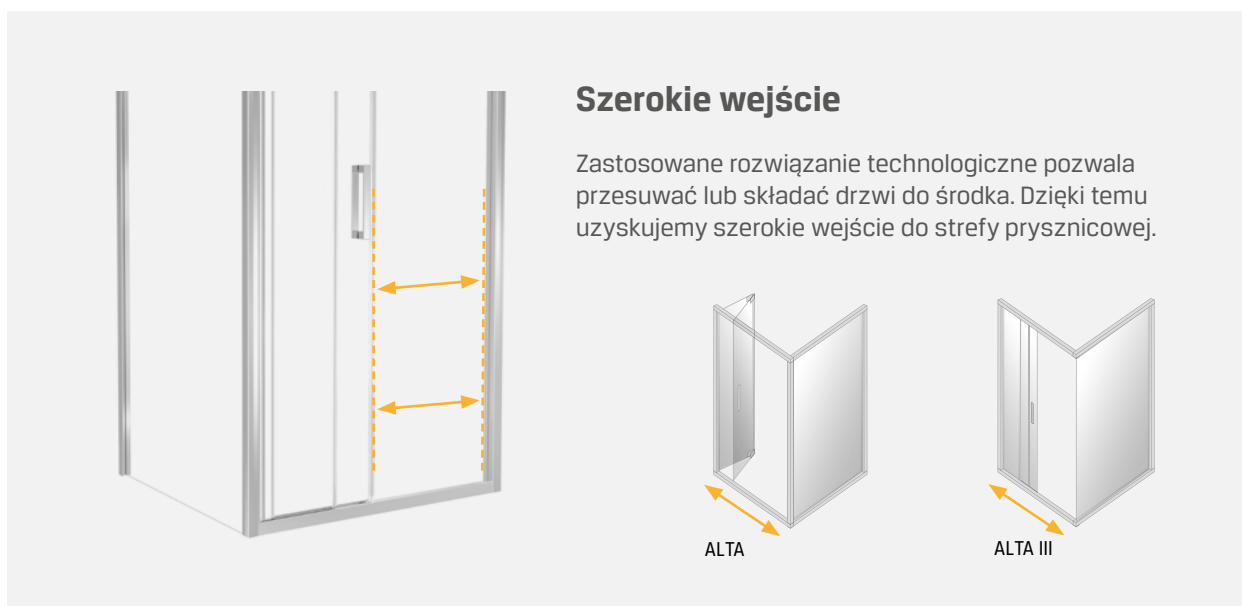

## Szerokie wejście

Zastosowane rozwiązanie technologiczne pozwala przesunąć lub składać drzwi do środka. Dzięki temu uzyskujemy szerokie wejście do strefy prysznicowej.



ALTA

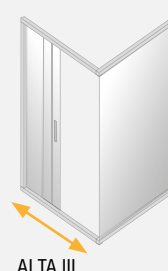

ALTA III

DRZWI WNIĘKOWE

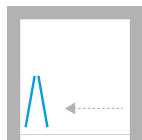

Informacje techniczne  
techniczne.newtrendy.pl/alta



## Wymiary rzeczywiste

Symbol	Wymiar	Drzwi	Cena netto PLN	A	W	H
■ D-0087A	80x195	1	2095	77-81	55	195
■ D-0088A	90x195	1	2165	87-91	65	195

■ Zapytaj o dostępność

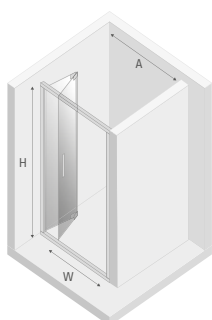

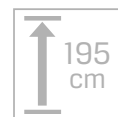

Informacje techniczne  
techniczne.newtrendy.pl/alta

KABINY KWADRATOWE I PROSTOKĄTNE

ALTA / ALTA III

#### Wymiary rzeczywiste

do zew. strony profilu, wymiary do osi szyby str. 30-32

Symbol	Wymiar	Drzwi	Cena netto PLN	A	B	W	H
■ D-0087A/D-0078B	80x80x195	1	3067	77-79	78-80	55	195
■ D-0087A/D-0079B	80x90x195	1	3115	77-79	88-90	55	195
■ D-0088A/D-0078B	90x80x195	1	3135	87-89	78-80	65	195
■ D-0088A/D-0079B	90x90x195	1	3181	87-89	88-90	65	195

■ Zapytaj o dostępność

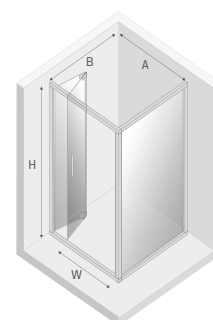

**UWAGA:** Dane w kolumnie **Wymiar** podano w kolejności **drzwi x ścianka boczna x wysokość**

 Jak mierzyć 33-34

 brodziki 511-512, 515-525, 527-531

KABINY PRZYŚCIENNE

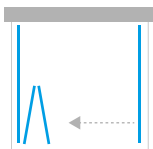

Informacje techniczne  
techniczne.newtrendy.pl/alta

**Wymiary rzeczywiste**

do zew. strony profilu, wymiary do osi szyby str. 30-32

Symbol	Wymiar	Drzwi	Cena netto PLN	A	B	W	H
■ K-0444	80x80x195	1	<b>3876</b>	77-79	78-80	55	195
■ K-0445	80x90x195	1	<b>3927</b>	77-79	88-90	55	195
■ K-0446	90x80x195	1	<b>3942</b>	87-89	78-80	65	195
■ K-0447	90x90x195	1	<b>3991</b>	87-89	88-90	65	195

■ Zapytaj o dostępność

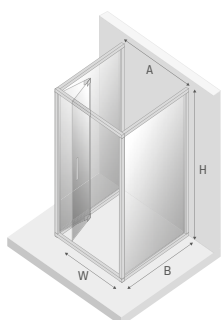

**UWAGA:** Dane w kolumnie **Wymiar** podano w kolejności **drzwi x ścianka boczna x wysokość**

 brodziki 511-512, 515-525, 527-531

 Jak mierzyć 33-34

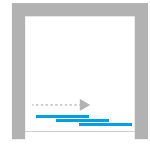

DRZWI WNEKOWE



Informacje techniczne  
[techniczne.newtrendy.pl/alta](http://techniczne.newtrendy.pl/alta)

ALTA / ALTA III

## Wymiary rzeczywiste

Symbol	Wymiar	Drzwi	Cena netto PLN	A	B	W	H
■ D-0252A	80x195	1	2328	78-82	24	39	195
■ D-0253A	90x195	1	2494	88-92	27,5	46	195
■ B-0254A	100x195	1	2664	98-102	31	52	195

■ Zapytaj o dostępność

■ Wyprzedane

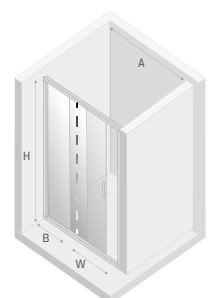

KABINY KWADRATOWE I PROSTOKĄTNE

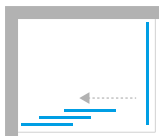

Informacje techniczne  
techniczne.newtrendy.pl/alta

**Wymiary rzeczywiste**

do zew. strony profilu, wymiary do osi szyby str. 30-32

Symbol	Wymiar	Drzwi	Cena netto PLN	A	B	C	W	H
■ D-0252A/D-0078B	80x80x195	1	3366	78-80	78-80	24	39	195
■ D-0252A/D-0079B	80x90x195	1	3417	78-80	88-90	24	39	195
■ D-0253A/D-0078B	90x80x195	1	3531	88-90	78-80	27,5	46	195
■ D-0253A/D-0079B	90x90x195	1	3581	88-90	88-90	27,5	46	195
■ D-0254A/D-0078B	100x80x195	†	3703	98-100	78-80	31	52	195
■ D-0254A/D-0079B	100x90x195	†	3754	98-100	88-90	31	52	195

■ Zapytaj o dostępność

■ Wyprzedane

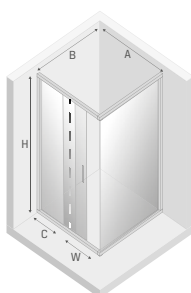

**UWAGA:** Dane w kolumnie **Wymiar** podano w kolejności **drzwi x ścianka boczna x wysokość**

brodziki 511-512, 515-525, 527-531

Jak mierzyć 33-34



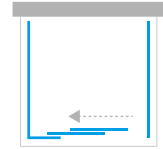

KABINY PRZYŚCIEIENNE

Informacje techniczne  
[techniczne.newtrendy.pl/alta](http://techniczne.newtrendy.pl/alta)

ALTA / ALTA III

**Wymiary rzeczywiste**

do zew. strony profilu, wymiary do osi szyby str. 30-32

Symbol	Wymiar	Drzwi	Cena netto PLN	A	B	C	W	H
■ K-0567	80x80x195	1	4404	77,5-81,5	78-80	24	39	195
■ K-0568	80x90x195	1	4505	77,5-81,5	88-90	24	39	195
■ K-0569	90x80x195	1	4568	87,5-91,5	78-80	27,5	46	195
■ K-0570	90x90x195	1	4668	87,5-91,5	88-90	27,5	46	195
■ K-0571	100x80x195	1	4740	97,5-101,5	78-80	31	52	195
■ K-0572	100x90x195	1	4841	97,5-101,5	88-90	31	52	195

■ Zapytaj o dostępność

■ Wyprzedane

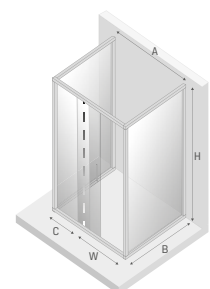

**UWAGA:** Dane w kolumnie **Wymiar** podano w kolejności **drzwi x ścianka boczna x wysokość**

Jak mierzyć 33-34

brodziki 511-512, 515-525, 527-531



### Z PASJI DO PIĘKNA ORAZ INNOWACJI

Kolekcja łączy wielkomiejski styl z nowoczesnymi rozwiązaniami technologicznymi. Prime to gustowne, chromowane detale oraz wyróżniający się system przesuwny, zapewniający płynne otwieranie drzwi. Zastosowanie innowacyjnego mechanizmu wyeliminowało potrzebę montażu dolnej bieżni. Dzięki temu Prime jest połączeniem perfekcyjnego wzornictwa z ergonomią wykonania.



**PRIME**

**PRIME**

Informacje techniczne  
[techniczne.newtrendy.pl/prime](https://techniczne.newtrendy.pl/prime)





### **Piękno oraz innowacja**

Detale kolekcji Prime idealnie współgrają z eleganckim wnętrzem łazienki. Nadają jej wielkomięjskiego stylu, wzbogaconego o nowoczesne rozwiązania technologiczne. Elementy, mocujące kabinę do ścian strefy prysznicowej, wykonane są z wysokiej jakości metalu.



### **Najnowsza technologia w łazience**

Bieżnia o minimalistycznym kształcie posiada innowacyjny system przesuwny. Podwójne rolki, zlokalizowane w górnej części produktu, zapewniają płynne otwieranie drzwi. System posiada osłonę, zabezpieczającą przed ich wypadaniem podczas wypięcia.



### **Synergia jakości oraz komfortu**

Obustronny uchwyt z metalu, posiada opływowy kształt, co pozwala na komfortowe oraz bezpieczne użytkowanie produktu. Dzięki nowoczesnemu wzornictwu, uchwyt pełni funkcję dekoracyjną. Kolekcja Prime charakteryzuje się detalami polerowanymi, o wykończeniu w połysku.

## Doskonałość formy

Minimalistyczny stabilizator harmonijnie współgra z dolną krawędzią drzwi. Element podpira je podczas otwierania i zamykania.



## Komfort i wysoka jakość

W produktach tej kolekcji zastosowano rozwiązanie, umożliwiające bezpieczne wypięcie drzwi. Wyposażenie kabin w tego typu system ułatwia ich montaż oraz pielęgnację.



## Innowacyjny system szybkiego montażu

Dzięki zastosowaniu specjalnych zaczepów, łączenie bieżni kabiny z profilami przyściennymi jest niezwykle szybkie. Elementy są ze sobą zespolone trwale, bez obawy o przypadkowe rozłączenie. Dodatkowo, wykonanie regulacji przyściennej nie wymaga stosowania wkrętów po wewnętrznej stronie profili przyściennych.

### KROK 1



Wsuń bieżnię kabiny z widoczną powyżej końcówką w gniazdo znajdujące się w profilu bocznym. Rozmiar i kształt gniazda są idealnie dopasowane, dzięki temu uzyskana pozycja bieżni nie wymaga już korekty.

### KROK 2



Przesuń w kierunku profilu bocznego i zdecydowanym ruchem zatrzaśnij odpowiednio ukształtowany element znajdujący się w bieżni. Zapewni to trwałe połączenie tych elementów.

### KROK 3



Zespolone części wsuń w profil przyścienny, uprzednio zamontowany według instrukcji dołączonej do produktu. Ustalenie pozycji elementów względem siebie (tzw. regulacja przyścienna) odbywa się przy pomocy jednego wkręta. Zakres regulacji wynosi 2cm.

# NA WYMIAR

konfiguratorokabin.pl

Produkty tej serii wykonujemy także na indywidualne zamówienie. Stwórz produkt o niestandardowych wymiarach, kształcie oraz kolorystyce. Szczegóły oferty znajdują się na stronach **36-41**.

## DOPASUJ WYMIARY



Istnieje możliwość zamówienia wybranego produktu w indywidualnej konfiguracji wymiarowej.

Zastosuj to rozwiązanie w konfiguracji online: [www.konfiguratorokabin.pl](http://www.konfiguratorokabin.pl)

## PERSONALIZUJ KSZTAŁT



Chcesz maksymalnie zagospodarować przestrzeń łazienki, a jednocześnie stworzyć unikalną aranżację? Nie ograniczaj się do klasycznych rozwiązań i zaprojektuj spersonalizowany produkt. Realizację pozostaw nam!

Więcej informacji znajdziesz na stronie **38 katalogu**.

Zastosuj to rozwiązanie w konfiguracji online: [www.konfiguratorokabin.pl](http://www.konfiguratorokabin.pl)

## ZMIEŃ KOLORY OKUĆ



Produkty z tej serii dostępne są w wielu wariantach kolorystycznych okuć.

Więcej informacji znajdziesz na stronach **45-47 katalogu** oraz na [www.konfiguratorokabin.pl](http://www.konfiguratorokabin.pl)

## WYBIERZ WARIANT SZKŁA



Istnieje możliwość zmiany szkła na inny wzór.

Więcej informacji znajdziesz na stronie **40 katalogu** oraz na [www.konfiguratorokabin.pl](http://www.konfiguratorokabin.pl)

## WIESZAK RELINGOWY

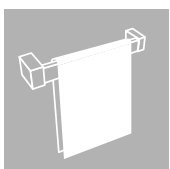

Produkty tej kolekcji mają możliwość montażu wieszaka relingowego w ramach zamówienia na wymiar.

Dostępne opcje konfiguracyjne szczegółowo opisujemy na stronie **44**.

\* W kolekcji PRIME nie jest możliwy montaż relingu jako uchwytu na drzwiach.

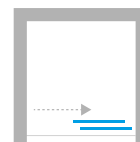

DRZWI WNEKOWE



Informacje techniczne  
[techniczne.newtrendy.pl/prime](http://techniczne.newtrendy.pl/prime)

## Wymiary rzeczywiste

Symbol	Wymiar	Drzwi	Cena netto PLN	A	B	W	H
D-0298A	100x200	1 L	2013	97,7-101,7	44	40	200
D-0299A	100x200	1 P	2013	97,7-101,7	44	40	200
D-0300A	110x200	1 L	2081	107,7-111,7	49	45	200
D-0301A	110x200	1 P	2081	107,7-111,7	49	45	200
D-0302A	120x200	1 L	2149	117,7-121,7	54	50	200
D-0303A	120x200	1 P	2149	117,7-121,7	54	50	200
D-0304A	130x200	1 L	2216	127,7-131,7	59	55	200
D-0305A	130x200	1 P	2216	127,7-131,7	59	55	200
D-0306A	140x200	1 L	2262	137,7-141,7	64	60	200
D-0307A	140x200	1 P	2262	137,7-141,7	64	60	200
D-0308A	150x200	1 L	2330	147,7-151,7	74	60	200
D-0309A	150x200	1 P	2330	147,7-151,7	74	60	200
D-0310A	160x200	1 L	2398	157,7-161,7	84	60	200
D-0311A	160x200	1 P	2398	157,7-161,7	84	60	200

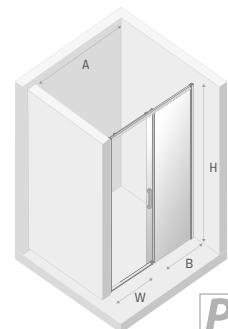
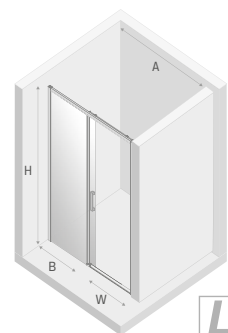

DRZWI WNIĘKOWE

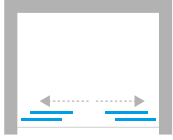

Informacje techniczne  
[techniczne.newtrendy.pl/prime](http://techniczne.newtrendy.pl/prime)



## Wymiary rzeczywiste

Symbol	Wymiar	Drzwi	Cena netto PLN	A	B	W	H
D-0356A	130x200	2	2755	128-132	29	50	200
D-0334A	140x200	2	2817	138-142	31,5	55	200
D-0335A	150x200	2	2876	148-152	34	60	200
D-0336A	160x200	2	2938	158-162	36,5	65	200
D-0337A	170x200	2	2998	168-172	39	70	200
■ D-0338A	180x200	2	3059	178-182	41,5	75	200
■ D-0339A	190x200	2	3118	188-192	44	80	200
■ D-0340A	200x200	2	3180	198-202	46,5	85	200

■ Produkt dostępny na zamówienie. Czas realizacji ok. 4 tygodni.

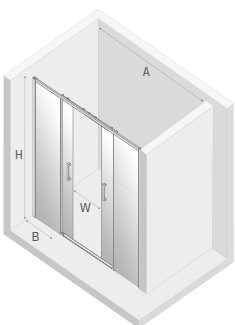





**Wymiary rzeczywiste**  
do zewnętrznej strony profilu, wymiary do osi szyby str. 30-32

Symbol	Wymiar	Drzwi	Cena netto PLN	A	B	C	D	W	H
D-0348A/D-0349A	70x70x200	2	2868	67,5-69,5	67,5-69,5	29	29	34	200
D-0348A/D-0295A	70x80x200	2	2935	67,5-69,5	77,5-79,5	29	34	37	200
D-0348A/D-0297A	70x90x200	2	3003	67,5-69,5	87,5-89,5	29	39	41	200
D-0348A/D-0299A	70x100x200	2	3072	67,5-69,5	97,5-99,5	29	44	45,5	200
D-0348A/D-0301A	70x110x200	2	3140	67,5-69,5	107,5-109,5	29	49	50	200
D-0348A/D-0303A	70x120x200	2	3208	67,5-69,5	117,5-119,5	29	54	54	200
D-0294A/D-0349A	80x70x200	2	2935	77,5-79,5	67,5-69,5	34	29	37	200
D-0294A/D-0295A	80x80x200	2	3003	77,5-79,5	77,5-79,5	34	34	40	200
D-0294A/D-0297A	80x90x200	2	3072	77,5-79,5	87,5-89,5	34	39	44	200
D-0294A/D-0299A	80x100x200	2	3140	77,5-79,5	97,5-99,5	34	44	48	200
D-0294A/D-0301A	80x110x200	2	3208	77,5-79,5	107,5-109,5	34	49	52,5	200
D-0294A/D-0303A	80x120x200	2	3275	77,5-79,5	117,5-119,5	34	54	57	200
D-0296A/D-0349A	90x70x200	2	3003	87,5-89,5	67,5-69,5	39	29	41	200
D-0296A/D-0295A	90x80x200	2	3072	87,5-89,5	77,5-79,5	39	34	44	200
D-0296A/D-0297A	90x90x200	2	3140	87,5-89,5	87,5-89,5	39	39	48	200
D-0296A/D-0299A	90x100x200	2	3208	87,5-89,5	97,5-99,5	39	44	51	200
D-0296A/D-0301A	90x110x200	2	3275	87,5-89,5	107,5-109,5	39	49	55,5	200
D-0296A/D-0303A	90x120x200	2	3344	87,5-89,5	117,5-119,5	39	54	59,5	200
D-0298A/D-0349A	100x70x200	2	3072	97,5-99,5	67,5-69,5	44	29	45,5	200
D-0298A/D-0295A	100x80x200	2	3140	97,5-99,5	77,5-79,5	44	34	48	200
D-0298A/D-0297A	100x90x200	2	3208	97,5-99,5	87,5-89,5	44	39	51	200
D-0298A/D-0299A	100x100x200	2	3275	97,5-99,5	97,5-99,5	44	44	55	200
D-0300A/D-0349A	110x70x200	2	3140	107,5-109,5	67,5-69,5	49	29	50	200
D-0300A/D-0295A	110x80x200	2	3208	107,5-109,5	77,5-79,5	49	34	52,5	200
D-0300A/D-0297A	110x90x200	2	3275	107,5-109,5	87,5-89,5	49	39	55,5	200
D-0302A/D-0349A	120x70x200	2	3208	117,5-119,5	67,5-69,5	54	29	54	200
D-0302A/D-0295A	120x80x200	2	3275	117,5-119,5	77,5-79,5	54	34	57	200
D-0302A/D-0297A	120x90x200	2	3344	117,5-119,5	87,5-89,5	54	39	59,5	200

UWAGA: Dane w kolumnie Wymiar podano w kolejności drzwi L x drzwi P x wysokość

Jak mierzyć 33-34

brodziki 511-512, 515-525, 527-531

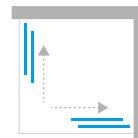

Informacje techniczne  
[techniczne.newtrendy.pl/prime](http://techniczne.newtrendy.pl/prime)

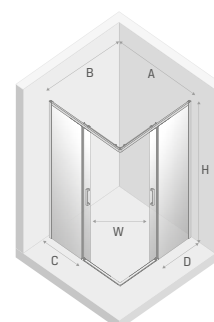

KABINY KWADRATOWE I PROSTOKĄTNE

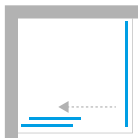

## Wymiary rzeczywiste

do zewnętrznej strony profilu, wymiary do osi szyby str. 30-32

Symbol	Wymiar	Drzwi	Cena netto PLN	A	B	C	W	H
D-0298A/D-0122B	100x70x200	1 L	2965	97,5-101,5	68,5-70,5	44	40	200
D-0298A/D-0123B	100x80x200	1 L	3033	97,5-101,5	78,5-80,5	44	40	200
D-0298A/D-0124B	100x90x200	1 L	3100	97,5-101,5	88,5-90,5	44	40	200
D-0298A/D-0125B	100x100x200	1 L	3168	97,5-101,5	98,5-100,5	44	40	200
D-0300A/D-0122B	110x70x200	1 L	3033	107,5-111,5	68,5-70,5	49	45	200
D-0300A/D-0123B	110x80x200	1 L	3100	107,5-111,5	78,5-80,5	49	45	200
D-0300A/D-0124B	110x90x200	1 L	3168	107,5-111,5	88,5-90,5	49	45	200
D-0300A/D-0125B	110x100x200	1 L	3237	107,5-111,5	98,5-100,5	49	45	200
D-0302A/D-0122B	120x70x200	1 L	3100	117,5-121,5	68,5-70,5	54	50	200
D-0302A/D-0123B	120x80x200	1 L	3168	117,5-121,5	78,5-80,5	54	50	200
D-0302A/D-0124B	120x90x200	1 L	3237	117,5-121,5	88,5-90,5	54	50	200
D-0302A/D-0125B	120x100x200	1 L	3305	117,5-121,5	98,5-100,5	54	50	200
D-0304A/D-0122B	130x70x200	1 L	3168	127,5-131,5	68,5-70,5	59	55	200
D-0304A/D-0123B	130x80x200	1 L	3237	127,5-131,5	78,5-80,5	59	55	200
D-0304A/D-0124B	130x90x200	1 L	3305	127,5-131,5	88,5-90,5	59	55	200
D-0304A/D-0125B	130x100x200	1 L	3373	127,5-131,5	98,5-100,5	59	55	200
D-0306A/D-0122B	140x70x200	1 L	3214	137,5-141,5	68,5-70,5	64	60	200
D-0306A/D-0123B	140x80x200	1 L	3282	137,5-141,5	78,5-80,5	64	60	200
D-0306A/D-0124B	140x90x200	1 L	3350	137,5-141,5	88,5-90,5	64	60	200
D-0306A/D-0125B	140x100x200	1 L	3418	137,5-141,5	98,5-100,5	64	60	200
D-0308A/D-0122B	150x70x200	1 L	3282	147,5-151,5	68,5-70,5	74	60	200
D-0308A/D-0123B	150x80x200	1 L	3350	147,5-151,5	78,5-80,5	74	60	200
D-0308A/D-0124B	150x90x200	1 L	3418	147,5-151,5	88,5-90,5	74	60	200
D-0308A/D-0125B	150x100x200	1 L	3486	147,5-151,5	98,5-100,5	74	60	200
D-0310A/D-0122B	160x70x200	1 L	3350	157,5-161,5	68,5-70,5	84	60	200
D-0310A/D-0123B	160x80x200	1 L	3418	157,5-161,5	78,5-80,5	84	60	200
D-0310A/D-0124B	160x90x200	1 L	3486	157,5-161,5	88,5-90,5	84	60	200
D-0310A/D-0125B	160x100x200	1 L	3555	157,5-161,5	98,5-100,5	84	60	200

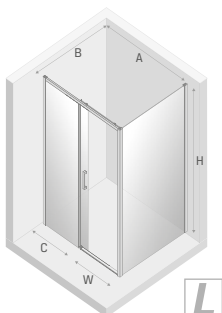

UWAGA: Dane w kolumnie Wymiar podano w kolejności drzwi x ścianka boczna x wysokość

brodziki 511-512, 515-525, 527-531

Jak mierzyć 33-34



## Wymiary rzeczywiste

do zewnętrznej strony profilu, wymiary do osi szyby str. 30-32

Symbol	Wymiar	Drzwi	Cena netto PLN	A	B	C	W	H
D-0299A/D-0122B	100x70x200	1 P	2965	97,5-101,5	68,5-70,5	44	40	200
D-0299A/D-0123B	100x80x200	1 P	3033	97,5-101,5	78,5-80,5	44	40	200
D-0299A/D-0124B	100x90x200	1 P	3100	97,5-101,5	88,5-90,5	44	40	200
D-0299A/D-0125B	100x100x200	1 P	3168	97,5-101,5	98,5-100,5	44	40	200
D-0301A/D-0122B	110x70x200	1 P	3033	107,5-111,5	68,5-70,5	49	45	200
D-0301A/D-0123B	110x80x200	1 P	3100	107,5-111,5	78,5-80,5	49	45	200
D-0301A/D-0124B	110x90x200	1 P	3168	107,5-111,5	88,5-90,5	49	45	200
D-0301A/D-0125B	110x100x200	1 P	3237	107,5-111,5	98,5-100,5	49	45	200
D-0303A/D-0122B	120x70x200	1 P	3100	117,5-121,5	68,5-70,5	54	50	200
D-0303A/D-0123B	120x80x200	1 P	3168	117,5-121,5	78,5-80,5	54	50	200
D-0303A/D-0124B	120x90x200	1 P	3237	117,5-121,5	88,5-90,5	54	50	200
D-0303A/D-0125B	120x100x200	1 P	3305	117,5-121,5	98,5-100,5	54	50	200
D-0305A/D-0122B	130x70x200	1 P	3168	127,5-131,5	68,5-70,5	59	55	200
D-0305A/D-0123B	130x80x200	1 P	3237	127,5-131,5	78,5-80,5	59	55	200
D-0305A/D-0124B	130x90x200	1 P	3305	127,5-131,5	88,5-90,5	59	55	200
D-0305A/D-0125B	130x100x200	1 P	3373	127,5-131,5	98,5-100,5	59	55	200
D-0307A/D-0122B	140x70x200	1 P	3214	137,5-141,5	68,5-70,5	64	60	200
D-0307A/D-0123B	140x80x200	1 P	3282	137,5-141,5	78,5-80,5	64	60	200
D-0307A/D-0124B	140x90x200	1 P	3350	137,5-141,5	88,5-90,5	64	60	200
D-0307A/D-0125B	140x100x200	1 P	3418	137,5-141,5	98,5-100,5	64	60	200
D-0309A/D-0122B	150x70x200	1 P	3282	147,5-151,5	68,5-70,5	74	60	200
D-0309A/D-0123B	150x80x200	1 P	3350	147,5-151,5	78,5-80,5	74	60	200
D-0309A/D-0124B	150x90x200	1 P	3418	147,5-151,5	88,5-90,5	74	60	200
D-0309A/D-0125B	150x100x200	1 P	3486	147,5-151,5	98,5-100,5	74	60	200
D-0311A/D-0122B	160x70x200	1 P	3350	157,5-161,5	68,5-70,5	84	60	200
D-0311A/D-0123B	160x80x200	1 P	3418	157,5-161,5	78,5-80,5	84	60	200
D-0311A/D-0124B	160x90x200	1 P	3486	157,5-161,5	88,5-90,5	84	60	200
D-0311A/D-0125B	160x100x200	1 P	3555	157,5-161,5	98,5-100,5	84	60	200

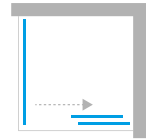

Informacje techniczne  
[techniczne.newtrendy.pl/prime](http://techniczne.newtrendy.pl/prime)

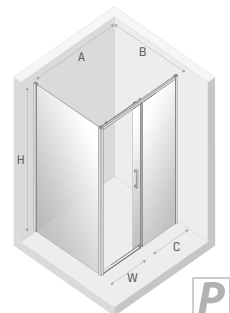

**UWAGA:** Dane w kolumnie Wymiar podano w kolejności drzwi x ścianka boczna x wysokość

Jak mierzyć 33-34

brodziki 511-512, 515-525, 527-531

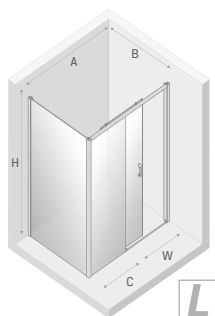
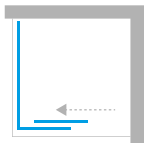

## Wymiary rzeczywiste

do zewnętrznej strony profilu, wymiary do osi szyby str. 30-32

Symbol	Wymiar	Drzwi	Cena netto PLN	A	B	C	W	H
■ K-1196	100x70x200	1 L	2965	97,5-101,5	68,5-70,5	44	40	200
■ K-1197	100x80x200	1 L	3033	97,5-101,5	78,5-80,5	44	40	200
■ K-1198	100x90x200	1 L	3100	97,5-101,5	88,5-90,5	44	40	200
■ K-1199	100x100x200	1 L	3168	97,5-101,5	98,5-100,5	44	40	200
■ K-1200	110x70x200	1 L	3033	107,5-111,5	68,5-70,5	49	45	200
■ K-1201	110x80x200	1 L	3100	107,5-111,5	78,5-80,5	49	45	200
■ K-1202	110x90x200	1 L	3168	107,5-111,5	88,5-90,5	49	45	200
■ K-1203	110x100x200	1 L	3237	107,5-111,5	98,5-100,5	49	45	200
■ K-1204	120x70x200	1 L	3100	117,5-121,5	68,5-70,5	54	50	200
■ K-1205	120x80x200	1 L	3168	117,5-121,5	78,5-80,5	54	50	200
■ K-1206	120x90x200	1 L	3237	117,5-121,5	88,5-90,5	54	50	200
■ K-1207	120x100x200	1 L	3305	117,5-121,5	98,5-100,5	54	50	200
■ K-1208	130x70x200	1 L	3168	127,5-131,5	68,5-70,5	59	55	200
■ K-1209	130x80x200	1 L	3237	127,5-131,5	78,5-80,5	59	55	200
■ K-1210	130x90x200	1 L	3305	127,5-131,5	88,5-90,5	59	55	200
■ K-1211	130x100x200	1 L	3373	127,5-131,5	98,5-100,5	59	55	200
■ K-1212	140x70x200	1 L	3214	137,5-141,5	68,5-70,5	64	60	200
■ K-1213	140x80x200	1 L	3282	137,5-141,5	78,5-80,5	64	60	200
■ K-1214	140x90x200	1 L	3350	137,5-141,5	88,5-90,5	64	60	200
■ K-1215	140x100x200	1 L	3418	137,5-141,5	98,5-100,5	64	60	200
■ K-1216	150x70x200	1 L	3282	147,5-151,5	68,5-70,5	74	60	200
■ K-1217	150x80x200	1 L	3350	147,5-151,5	78,5-80,5	74	60	200
■ K-1218	150x90x200	1 L	3418	147,5-151,5	88,5-90,5	74	60	200
■ K-1219	150x100x200	1 L	3486	147,5-151,5	98,5-100,5	74	60	200
■ K-1220	160x70x200	1 L	3350	157,5-161,5	68,5-70,5	84	60	200
■ K-1221	160x80x200	1 L	3418	157,5-161,5	78,5-80,5	84	60	200
■ K-1222	160x90x200	1 L	3486	157,5-161,5	88,5-90,5	84	60	200
■ K-1223	160x100x200	1 L	3555	157,5-161,5	98,5-100,5	84	60	200

■ NOWOŚĆ

UWAGA: Dane w kolumnie Wymiar podano w kolejności drzwi x ścianka boczna x wysokość

brodziki 511-512, 515-525, 527-531

Jak mierzyć 33-34



## Wymiary rzeczywiste

do zewnętrznej strony profilu, wymiary do osi szyby str. 30-32

Symbol	Wymiar	Drzwi	Cena netto PLN	A	B	C	W	H
■ K-1224	100x70x200	1 P	2965	97,5-101,5	68,5-70,5	44	40	200
■ K-1225	100x80x200	1 P	3033	97,5-101,5	78,5-80,5	44	40	200
■ K-1226	100x90x200	1 P	3100	97,5-101,5	88,5-90,5	44	40	200
■ K-1227	100x100x200	1 P	3168	97,5-101,5	98,5-100,5	44	40	200
■ K-1228	110x70x200	1 P	3033	107,5-111,5	68,5-70,5	49	45	200
■ K-1229	110x80x200	1 P	3100	107,5-111,5	78,5-80,5	49	45	200
■ K-1230	110x90x200	1 P	3168	107,5-111,5	88,5-90,5	49	45	200
■ K-1231	110x100x200	1 P	3237	107,5-111,5	98,5-100,5	49	45	200
■ K-1232	120x70x200	1 P	3100	117,5-121,5	68,5-70,5	54	50	200
■ K-1233	120x80x200	1 P	3168	117,5-121,5	78,5-80,5	54	50	200
■ K-1234	120x90x200	1 P	3237	117,5-121,5	88,5-90,5	54	50	200
■ K-1235	120x100x200	1 P	3305	117,5-121,5	98,5-100,5	54	50	200
■ K-1236	130x70x200	1 P	3168	127,5-131,5	68,5-70,5	59	55	200
■ K-1237	130x80x200	1 P	3237	127,5-131,5	78,5-80,5	59	55	200
■ K-1238	130x90x200	1 P	3305	127,5-131,5	88,5-90,5	59	55	200
■ K-1239	130x100x200	1 P	3373	127,5-131,5	98,5-100,5	59	55	200
■ K-1240	140x70x200	1 P	3214	137,5-141,5	68,5-70,5	64	60	200
■ K-1241	140x80x200	1 P	3282	137,5-141,5	78,5-80,5	64	60	200
■ K-1242	140x90x200	1 P	3350	137,5-141,5	88,5-90,5	64	60	200
■ K-1243	140x100x200	1 P	3418	137,5-141,5	98,5-100,5	64	60	200
■ K-1244	150x70x200	1 P	3282	147,5-151,5	68,5-70,5	74	60	200
■ K-1245	150x80x200	1 P	3350	147,5-151,5	78,5-80,5	74	60	200
■ K-1246	150x90x200	1 P	3418	147,5-151,5	88,5-90,5	74	60	200
■ K-1247	150x100x200	1 P	3486	147,5-151,5	98,5-100,5	74	60	200
■ K-1248	160x70x200	1 P	3350	157,5-161,5	68,5-70,5	84	60	200
■ K-1249	160x80x200	1 P	3418	157,5-161,5	78,5-80,5	84	60	200
■ K-1250	160x90x200	1 P	3486	157,5-161,5	88,5-90,5	84	60	200
■ K-1251	160x100x200	1 P	3555	157,5-161,5	98,5-100,5	84	60	200

■ NOWOŚĆ

UWAGA: Dane w kolumnie Wymiar podano w kolejności drzwi x ścianka boczna x wysokość

Jak mierzyć 33-34

brodziki 511-512, 515-525, 527-531

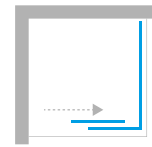
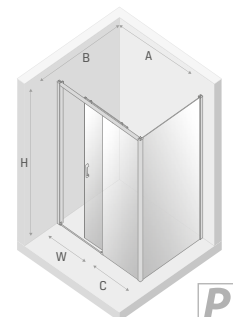
Informacje techniczne  
techniczne.newtrendy.pl/prime

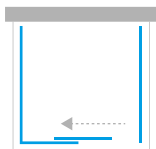

## Wymiary rzeczywiste

do zewnętrznej strony profilu, wymiary do osi szyby str. 30-32

Symbol	Wymiar	Drzwi	Cena netto PLN	A	B	C	W	H
K-0812	100x70x200	1 L	4553	97,5-101,5	68,5-70,5	44	40	200
K-0813	100x80x200	1 L	4668	97,5-101,5	78,5-80,5	44	40	200
K-0814	100x90x200	1 L	4783	97,5-101,5	88,5-90,5	44	40	200
K-0815	100x100x200	1 L	4897	97,5-101,5	98,5-100,5	44	40	200
K-0816	110x70x200	1 L	4607	107,5-111,5	68,5-70,5	49	45	200
K-0817	110x80x200	1 L	4723	107,5-111,5	78,5-80,5	49	45	200
K-0818	110x90x200	1 L	4837	107,5-111,5	88,5-90,5	49	45	200
K-0819	110x100x200	1 L	4952	107,5-111,5	98,5-100,5	49	45	200
K-0820	120x70x200	1 L	4671	117,5-121,5	68,5-70,5	54	50	200
K-0821	120x80x200	1 L	4785	117,5-121,5	78,5-80,5	54	50	200
K-0822	120x90x200	1 L	4901	117,5-121,5	88,5-90,5	54	50	200
K-0823	120x100x200	1 L	5014	117,5-121,5	98,5-100,5	54	50	200
K-0824	130x70x200	1 L	4728	127,5-131,5	68,5-70,5	59	55	200
K-0825	130x80x200	1 L	4844	127,5-131,5	78,5-80,5	59	55	200
K-0826	130x90x200	1 L	4958	127,5-131,5	88,5-90,5	59	55	200
K-0827	130x100x200	1 L	5073	127,5-131,5	98,5-100,5	59	55	200
K-0828	140x70x200	1 L	4789	137,5-141,5	68,5-70,5	64	60	200
K-0829	140x80x200	1 L	4904	137,5-141,5	78,5-80,5	64	60	200
K-0830	140x90x200	1 L	5018	137,5-141,5	88,5-90,5	64	60	200
K-0831	140x100x200	1 L	5133	137,5-141,5	98,5-100,5	64	60	200
K-0832	150x70x200	1 L	4854	147,5-151,5	68,5-70,5	74	60	200
K-0833	150x80x200	1 L	4969	147,5-151,5	78,5-80,5	74	60	200
K-0834	150x90x200	1 L	5084	147,5-151,5	88,5-90,5	74	60	200
K-0835	150x100x200	1 L	5198	147,5-151,5	98,5-100,5	74	60	200
K-0836	160x70x200	1 L	4871	157,5-161,5	68,5-70,5	84	60	200
K-0837	160x80x200	1 L	4986	157,5-161,5	78,5-80,5	84	60	200
K-0838	160x90x200	1 L	5101	157,5-161,5	88,5-90,5	84	60	200
K-0839	160x100x200	1 L	5215	157,5-161,5	98,5-100,5	84	60	200

■ NOWOŚĆ

■ Produkt dostępny na zamówienie. Czas realizacji ok. 2 tygodnie.

UWAGA: Dane w kolumnie Wymiar podano w kolejności drzwi x ścianka boczna x wysokość

brodziki 511-512, 515-525, 527-531

Jak mierzyć 33-34

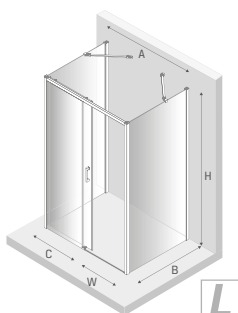



## Wymiary rzeczywiste

do zewnętrznej strony profilu, wymiary do osi szyby str. 30-32

Symbol	Wymiar	Drzwi	Cena netto PLN	A	B	C	W	H
K-0840	100x70x200	1 P	4553	97,5-101,5	68,5-70,5	44	40	200
K-0841	100x80x200	1 P	4668	97,5-101,5	78,5-80,5	44	40	200
K-0842	100x90x200	1 P	4783	97,5-101,5	88,5-90,5	44	40	200
K-0843	100x100x200	1 P	4897	97,5-101,5	98,5-100,5	44	40	200
K-0844	110x70x200	1 P	4607	107,5-111,5	68,5-70,5	49	45	200
K-0845	110x80x200	1 P	4723	107,5-111,5	78,5-80,5	49	45	200
K-0846	110x90x200	1 P	4837	107,5-111,5	88,5-90,5	49	45	200
K-0847	110x100x200	1 P	4952	107,5-111,5	98,5-100,5	49	45	200
K-0848	120x70x200	1 P	4671	117,5-121,5	68,5-70,5	54	50	200
K-0849	120x80x200	1 P	4785	117,5-121,5	78,5-80,5	54	50	200
K-0850	120x90x200	1 P	4901	117,5-121,5	88,5-90,5	54	50	200
K-0851	120x100x200	1 P	5014	117,5-121,5	98,5-100,5	54	50	200
K-0852	130x70x200	1 P	4728	127,5-131,5	68,5-70,5	59	55	200
K-0853	130x80x200	1 P	4844	127,5-131,5	78,5-80,5	59	55	200
K-0854	130x90x200	1 P	4958	127,5-131,5	88,5-90,5	59	55	200
K-0855	130x100x200	1 P	5073	127,5-131,5	98,5-100,5	59	55	200
K-0856	140x70x200	1 P	4789	137,5-141,5	68,5-70,5	64	60	200
K-0857	140x80x200	1 P	4904	137,5-141,5	78,5-80,5	64	60	200
K-0858	140x90x200	1 P	5018	137,5-141,5	88,5-90,5	64	60	200
K-0859	140x100x200	1 P	5133	137,5-141,5	98,5-100,5	64	60	200
K-0860	150x70x200	1 P	4854	147,5-151,5	68,5-70,5	74	60	200
K-0861	150x80x200	1 P	4969	147,5-151,5	78,5-80,5	74	60	200
K-0862	150x90x200	1 P	5084	147,5-151,5	88,5-90,5	74	60	200
K-0863	150x100x200	1 P	5198	147,5-151,5	98,5-100,5	74	60	200
K-0864	160x70x200	1 P	4871	157,5-161,5	68,5-70,5	84	60	200
K-0865	160x80x200	1 P	4986	157,5-161,5	78,5-80,5	84	60	200
K-0866	160x90x200	1 P	5101	157,5-161,5	88,5-90,5	84	60	200
K-0867	160x100x200	1 P	5215	157,5-161,5	98,5-100,5	84	60	200

■ NOWOŚĆ

■ Produkt dostępny na zamówienie. Czas realizacji ok. 2 tygodnie.

UWAGA: Dane w kolumnie Wymiar podano w kolejności drzwi x ścianka boczna x wysokość

Jak mierzyć 33-34

brodziki 511-512, 515-525, 527-531

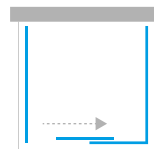
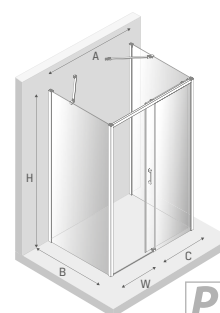
Informacje techniczne  
techniczne.newire.ndy.pl/prime

P

KABINY PRZYZYCIENNE

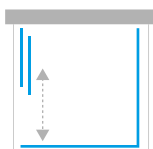

## Wymiary rzeczywiste

do zewnętrznej strony profilu, wymiary do osi szyby str. 30-32

Symbol	Wymiar	Drzwi	Cena netto PLN	A	B	C	W	H
K-0870	100x90x200	1 L	4687	98,5-100	88-90	44	40	200
K-0882	100x90x200	1 P	4687	98,5-100	88-90	44	40	200
K-0871	100x100x200	1 L	4744	98,5-100	98-100	44	40	200
K-0883	100x100x200	1 P	4744	98,5-100	98-100	44	40	200
K-1576	100x110x200	1 L	4811	98,5-100	108-110	44	40	200
K-1582	100x110x200	1 P	4811	98,5-100	108-110	44	40	200
K-1577	100x120x200	1 L	4871	98,5-100	118-120	44	40	200
K-1583	100x120x200	1 P	4871	98,5-100	118-120	44	40	200
K-0874	110x90x200	1 L	4806	108,5-110	88-90	49	45	200
K-0886	110x90x200	1 P	4806	108,5-110	88-90	49	45	200
K-0875	110x100x200	1 L	4864	108,5-110	98-100	49	45	200
K-0887	110x100x200	1 P	4864	108,5-110	98-100	49	45	200
K-1578	110x110x200	1 L	4931	108,5-110	108-110	49	45	200
K-1584	110x110x200	1 P	4931	108,5-110	108-110	49	45	200
K-1579	110x120x200	1 L	4990	108,5-110	118-120	49	45	200
K-1585	110x120x200	1 P	4990	108,5-110	118-120	49	45	200
K-0878	120x90x200	1 L	4928	118,5-120	88-90	54	50	200
K-0890	120x90x200	1 P	4928	118,5-120	88-90	54	50	200
K-0879	120x100x200	1 L	4986	118,5-120	98-100	54	50	200
K-0891	120x100x200	1 P	4986	118,5-120	98-100	54	50	200
K-1580	120x110x200	1 L	5053	118,5-120	108-110	54	50	200
K-1586	120x110x200	1 P	5053	118,5-120	108-110	54	50	200
K-1581	120x120x200	1 L	5112	118,5-120	118-120	54	50	200
K-1587	120x120x200	1 P	5112	118,5-120	118-120	54	50	200

■ NOWOŚĆ

■ Produkt dostępny na zamówienie. Czas realizacji ok. 2 tygodnie.

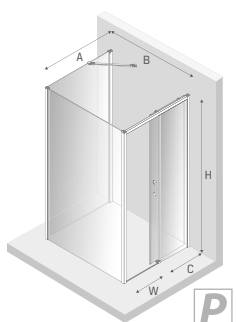
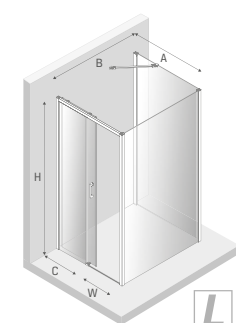

UWAGA: Dane w kolumnie Wymiar podano w kolejności drzwi x ścianka boczna x wysokość

brodziki 511-512, 515-525, 527-531

Jak mierzyć 33-34





## Wymiary rzeczywiste

do zewnętrznej strony profilu, wymiary do osi szyby str. 30-32

Symbol	Wymiar	Drzwi	Cena netto PLN	A	B	C	D	W	H
K-0897	80x80x200	2 U*	4526	77-79	78,5-79,5	34	34	40	200
K-0902	90x90x200	2 U*	4698	87-89	88,5-89,5	39	39	48	200
K-0907	100x100x200	2 U*	4916	97-99	98,5-99,5	44	44	55	200
K-0896	80x70x200	2 L	4408	67-69	78,5-79,5	29	34	37	200
K-0898	80x90x200	2 L	4641	87-89	78,5-79,5	39	34	44	200
K-0899	80x100x200	2 L	4778	97-99	78,5-79,5	44	34	48	200
K-0900	90x70x200	2 L	4465	67-69	88,5-89,5	29	39	41	200
K-0901	90x80x200	2 L	4583	77-79	88,5-89,5	34	39	44	200
K-0903	90x100x200	2 L	4835	97-99	88,5-89,5	44	39	51	200
K-0904	100x70x200	2 L	4545	67-69	98,5-99,5	29	44	45,5	200
K-0905	100x80x200	2 L	4664	77-79	98,5-99,5	34	44	48	200
K-0906	100x90x200	2 L	4779	87-89	98,5-99,5	39	44	51	200
K-1516	70x80x200	2 P	4408	68,5-69,5	77-79	34	29	37	200
K-1517	90x80x200	2 P	4641	88,5-89,5	77-79	34	39	44	200
K-1518	100x80x200	2 P	4778	98,5-99,5	77-79	34	44	48	200
K-1519	70x90x200	2 P	4465	68,5-69,5	87-89	39	29	41	200
K-1520	80x90x200	2 P	4583	78,5-79,5	87-89	39	34	44	200
K-1521	100x90x200	2 P	4835	98,5-99,5	87-89	39	44	51	200
K-1522	70x100x200	2 P	4545	68,5-69,5	97-99	44	29	45,5	200
K-1523	80x100x200	2 P	4664	78,5-79,5	97-99	44	34	48	200
K-1524	90x100x200	2 P	4779	88,5-89,5	97-99	44	39	51	200

■ NOWOŚĆ

■ Produkt dostępny na zamówienie. Czas realizacji ok. 2 tygodnie.

\* Produkt uniwersalny

UWAGA: Dane w kolumnie Wymiar podano w kolejności drzwi L x drzwi P x wysokość

Jak mierzyć 33-34

brodziki 511-512, 515-525, 527-531

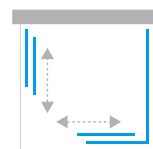
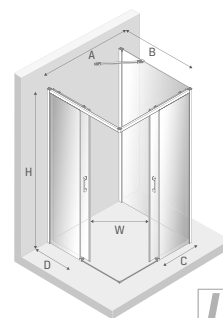

 Informacje techniczne  
 techniczne.newtrendy.pl/prime

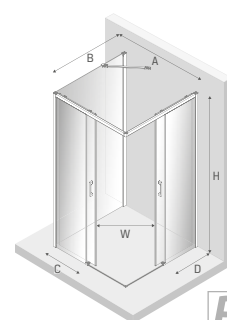
L

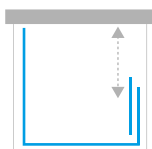

P

KABINY PRZYŚCIEENNE



## Wymiary rzeczywiste

do zewnętrznej strony profilu, wymiary do osi szyby str. 30-32

Symbol	Wymiar	Drzwi	Cena netto PLN	A	B	C	W	H
■ ■ K-1254	100x90x200	1 L	<b>4687</b>	98,5-100	88-90	44	40	200
■ ■ K-1255	100x100x200	1 L	<b>4744</b>	98,5-100	98-100	44	40	200
■ ■ K-1588	100x110x200	1 L	<b>4811</b>	98,5-100	108-110	44	40	200
■ ■ K-1589	100x120x200	1 L	<b>4871</b>	98,5-100	118-120	44	40	200
■ ■ K-1258	110x90x200	1 L	<b>4806</b>	108,5-110	88-90	49	45	200
■ ■ K-1259	110x100x200	1 L	<b>4864</b>	108,5-110	98-100	49	45	200
■ ■ K-1590	110x110x200	1 L	<b>4931</b>	108,5-110	108-110	49	45	200
■ ■ K-1591	110x120x200	1 L	<b>4990</b>	108,5-110	118-120	49	45	200
■ ■ K-1262	120x90x200	1 L	<b>4928</b>	118,5-120	88-90	54	50	200
■ ■ K-1263	120x100x200	1 L	<b>4986</b>	118,5-120	98-100	54	50	200
■ ■ K-1592	120x110x200	1 L	<b>5053</b>	118,5-120	108-110	54	50	200
■ ■ K-1593	120x120x200	1 L	<b>5112</b>	118,5-120	118-120	54	50	200

- NOWOŚĆ
- Produkt dostępny na zamówienie. Czas realizacji ok. 2 tygodnie.

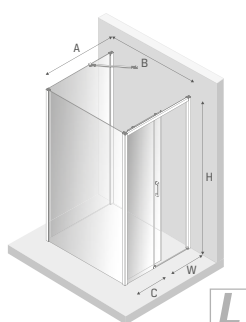

UWAGA: Dane w kolumnie Wymiar podano w kolejności drzwi x ścianka x wysokość

brodziki 511-512, 515-525, 527-531

Jak mierzyć 33-34



KABINY PRZYŚCIENNE

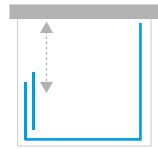

Informacje techniczne  
[techniczne.newtrendy.pl/prime](http://techniczne.newtrendy.pl/prime)

**Wymiary rzeczywiste**  
 do zewnętrznej strony profilu, wymiary do osi szyby str. 30-32

Symbol	Wymiar	Drzwi	Cena netto PLN	A	B	C	W	H
K-1266	100x90x200	1 P	4687	98,5-100	88-90	44	40	200
K-1267	100x100x200	1 P	4744	98,5-100	98-100	44	40	200
K-1594	100x110x200	1 P	4811	98,5-100	108-110	44	40	200
K-1595	100x120x200	1 P	4871	98,5-100	118-120	44	40	200
K-1270	110x90x200	1 P	4806	108,5-110	88-90	49	45	200
K-1271	110x100x200	1 P	4864	108,5-110	98-100	49	45	200
K-1596	110x110x200	1 P	4931	108,5-110	108-110	49	45	200
K-1597	110x120x200	1 P	4990	108,5-110	118-120	49	45	200
K-1274	120x90x200	1 P	4928	118,5-120	88-90	54	50	200
K-1275	120x100x200	1 P	4986	118,5-120	98-100	54	50	200
K-1598	120x110x200	1 P	5053	118,5-120	108-110	54	50	200
K-1599	120x120x200	1 P	5112	118,5-120	118-120	54	50	200

■ NOWOŚĆ

■ Produkt dostępny na zamówienie. Czas realizacji ok. 2 tygodnie.

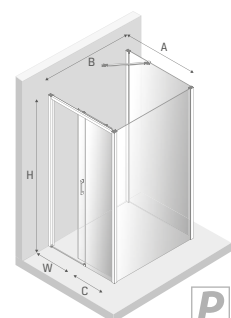

P

**UWAGA:** Dane w kolumnie Wymiar podano w kolejności drzwi x ścianka x wysokość

Jak mierzyć 33-34

brodziki 511-512, 515-525, 527-531



#### **NIEPOWTARZALNY DESIGN**

Czerń w łazience nadaje jej klasycznego, a jednocześnie ultranowoczesnego, charakteru. Dopełnieniem takiej aranżacji jest kabina prysznicowa z detalami właśnie w tej kolorystyce. Prime Black przyciąga uwagę swoją estetyką oraz wzornictwem.



# PRIME BLACK

Informacje techniczne  
[techniczne.newtrendy.pl/prime](https://techniczne.newtrendy.pl/prime)



PRIME  
BLACK / WHITE



#### **PRIME WHITE**

Kolekcja kabin i drzwi prysznicowych, która przyciąga uwagę minimalistycznym systemem przesuwным. Teraz dostępna w nowej, białej odsłonie kolorystycznej. Detale o matowym wykończeniu doskonale zaprezentują się w łazienkach zaaranżowanych w różnych stylach. Dzięki temu Prime White to uniwersalny i jednocześnie ponadczasowy wzór.

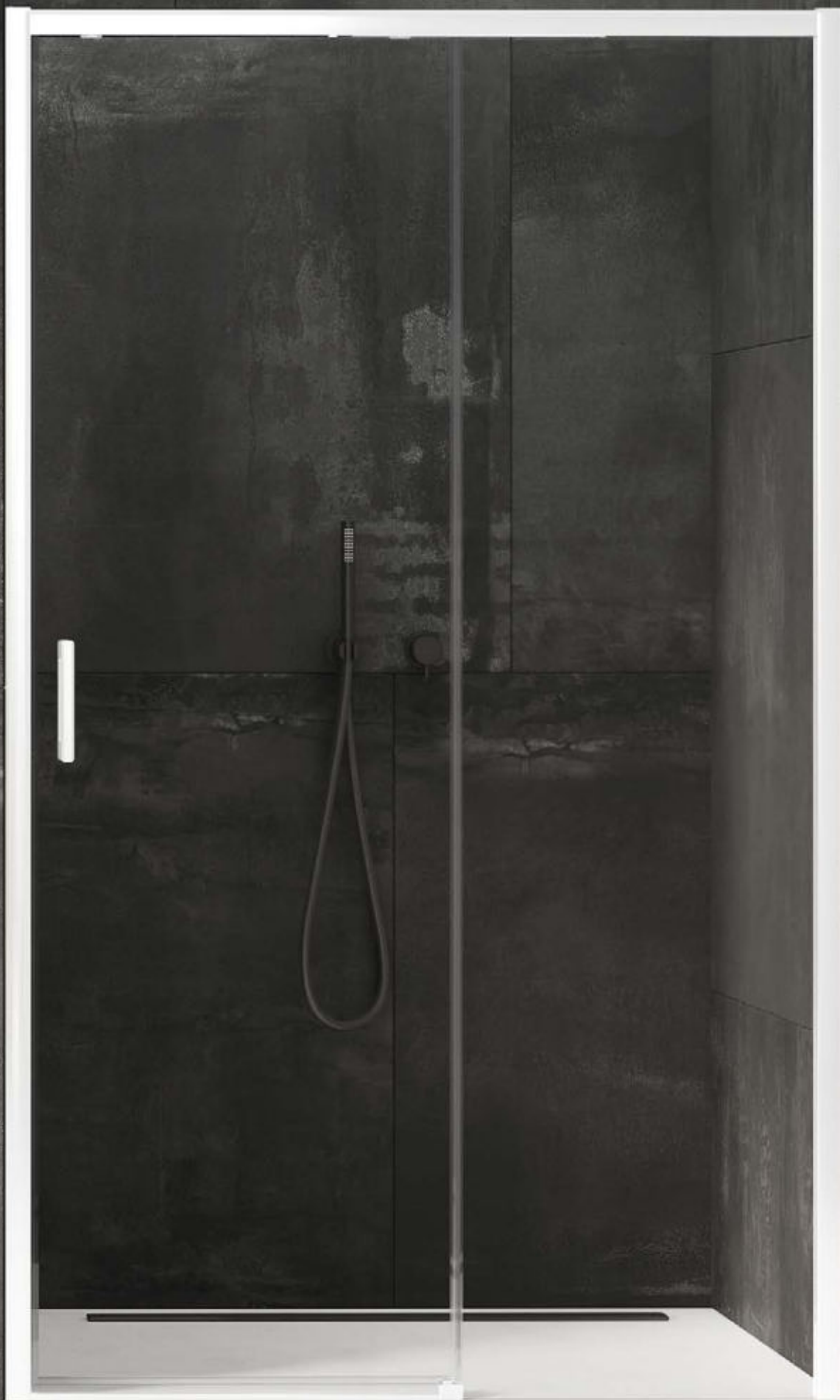

**PRIME WHITE**

**NOWOŚĆ**

Informacje techniczne  
[techniczne.newtrendy.pl/prime](https://www.newtrendy.pl/prime)



**PRIME  
BLACK / WHITE**

## PRIME BLACK / WHITE

### BLACK



#### Piękno oraz innowacja

Detale kolekcji Prime Black oraz Prime White idealnie współgrają z eleganckim wnętrzem łazienki. Nadają jej wielkomiejskiego stylu, wzbogaconego o nowoczesne rozwiązania technologiczne. Elementy, mocujące kabinę do ścian strefy prysznicowej, wykonane są z wysokiej jakości metalu. Kolory okuć w tych kolekcjach nanoszone są metodą proszkową. Dzięki temu charakteryzują się idealnie gładką, matową powierzchnią.

### WHITE



#### Najnowsza technologia w łazience

Bieżnia o minimalistycznym kształcie posiada innowacyjny system przesuwny. Podwójne rolki, zlokalizowane w górnej części produktu, zapewniają płynne otwieranie drzwi. System posiada osłonę, zabezpieczającą przed ich wypadaniem podczas wypięcia.



#### Synergia jakości oraz komfortu

Obustronny uchwyt z metalu posiada opływowy kształt, co pozwala na komfortowe oraz bezpieczne użytkowanie produktu. Dzięki nowoczesnemu wzornictwu, uchwyt pełni funkcję dekoracyjną.







### Doskonałość formy

Minimalistyczny stabilizator harmonijnie współgra z dolną krawędzią drzwi. Element podpira je podczas otwierania i zamykania.

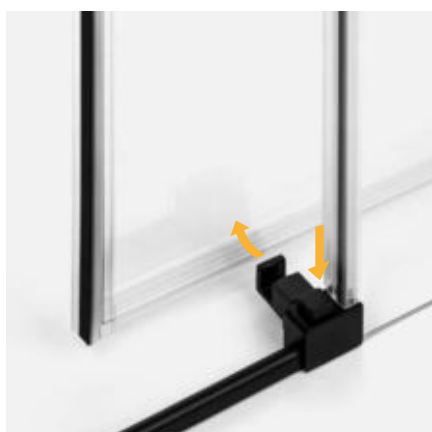

### Komfort i wysoka jakość

W produktach tej kolekcji zastosowano rozwiązanie, umożliwiające bezpieczne wypięcie drzwi. Wyposażenie kabin w tego typu system ułatwia ich montaż oraz pielęgnację.



### Innowacyjny system szybkiego montażu

Dzięki zastosowaniu specjalnych zaczepów, łączenie bieżni kabiny z profilami przyściennymi jest niezwykle szybkie. Elementy są ze sobą zespolone trwale, bez obawy o przypadkowe rozłączenie. Dodatkowo, wykonanie regulacji przyściennej nie wymaga stosowania wkrętów po wewnętrznej stronie profili przyściennych.

#### KROK 1



Wsuń bieżnię kabiny z widoczną powyżej końcówką w gniazdo znajdujące się w profilu bocznym. Rozmiar i kształt gniazda są idealnie dopasowane, dzięki temu uzyskana pozycja bieżni nie wymaga już korekty.

#### KROK 2



Przesuń w kierunku profilu bocznego i zdecydowanym ruchem zatrzaśnij odpowiednio ukształtowany element znajdujący się w bieżni. Zapewni to trwałe połączenie tych elementów.

#### KROK 3



Zespolone części wsuń w profil przyścienny, uprzednio zamontowany według instrukcji dołączonej do produktu. Ustalenie pozycji elementów względem siebie (tzw. regulacja przyścienna) odbywa się przy pomocy jednego wkręta. Zakres regulacji wynosi 2cm.

# NA WYMIAR

konfiguratorokabin.pl

Produkty tej serii wykonujemy także na indywidualne zamówienie. Stwórz produkt o niestandardowych wymiarach, kształcie oraz kolorystyce. Szczegóły oferty znajdują się na stronach **36-41**.

## DOPASUJ WYMIARY



Istnieje możliwość zamówienia wybranego produktu w indywidualnej konfiguracji wymiarowej.

Zastosuj to rozwiązanie w konfiguracji online: [www.konfiguratorokabin.pl](http://www.konfiguratorokabin.pl)

## PERSONALIZUJ KSZTAŁT



Chcesz maksymalnie zagospodarować przestrzeń łazienki, a jednocześnie stworzyć unikalną aranżację? Nie ograniczaj się do klasycznych rozwiązań i zaprojektuj spersonalizowany produkt. Realizację pozostaw nam!

Więcej informacji znajdziesz na stronie **38 katalogu**.

Zastosuj to rozwiązanie w konfiguracji online: [www.konfiguratorokabin.pl](http://www.konfiguratorokabin.pl)

## ZMIEŃ KOLORY OKUĆ



Produkty z tej serii dostępne są w wielu wariantach kolorystycznych okuć.

Więcej informacji znajdziesz na stronach **45-47 katalogu** oraz na [www.konfiguratorokabin.pl](http://www.konfiguratorokabin.pl)

## WYBIERZ WARIANT SZKŁA

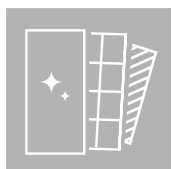

Istnieje możliwość zmiany szkła na inny wzór.

Więcej informacji znajdziesz na stronie **40 katalogu** oraz na [www.konfiguratorokabin.pl](http://www.konfiguratorokabin.pl)

## WIESZAK RELINGOWY

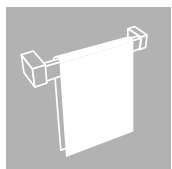

Produkty tej kolekcji mają możliwość montażu wieszaka relingowego w ramach zamówienia na wymiar.

Dostępne opcje konfiguracyjne szczegółowo opisujemy na stronie **44**.

\* W kolekcji PRIME nie jest możliwy montaż relingu jako uchwytu na drzwiach.



DRZWI WNEKOWE

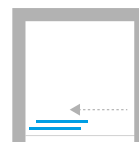

Informacje techniczne  
techniczne.newtrendy.pl/prime

### Wymiary rzeczywiste

BLACK		WHITE		Drzwi	Wymiar	A	B	W	H
Symbol	Cena netto PLN	Symbol	Cena netto PLN						
D-0316A	2211	D-0400A	2211	1 L	100x200	97,7-101,7	44	40	200
D-0317A	2211	D-0401A	2211	1 P	100x200	97,7-101,7	44	40	200
D-0318A	2279	D-0402A	2279	1 L	110x200	107,7-111,7	49	45	200
D-0319A	2279	D-0403A	2279	1 P	110x200	107,7-111,7	49	45	200
D-0320A	2345	D-0404A	2345	1 L	120x200	117,7-121,7	54	50	200
D-0321A	2345	D-0405A	2345	1 P	120x200	117,7-121,7	54	50	200
D-0322A	2414	D-0406A	2414	1 L	130x200	127,7-131,7	59	55	200
D-0323A	2414	D-0407A	2414	1 P	130x200	127,7-131,7	59	55	200
D-0324A	2460	D-0408A	2460	1 L	140x200	137,7-141,7	64	60	200
D-0325A	2460	D-0409A	2460	1 P	140x200	137,7-141,7	64	60	200
D-0326A	2527	D-0410A	2527	1 L	150x200	147,7-151,7	74	60	200
D-0327A	2527	D-0411A	2527	1 P	150x200	147,7-151,7	74	60	200
D-0328A	2596	D-0412A	2596	1 L	160x200	157,7-161,7	84	60	200
D-0329A	2596	D-0413A	2596	1 P	160x200	157,7-161,7	84	60	200

■ NOWOŚĆ

■ Produkt dostępny na zamówienie. Czas realizacji ok. 4 tygodni.

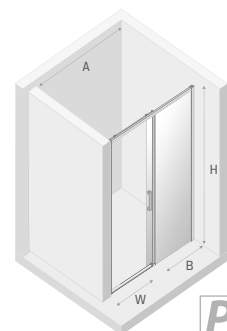
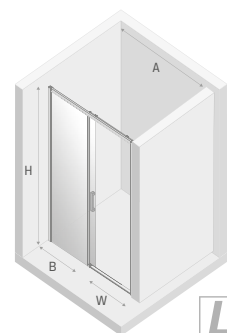

PRIME  
BLACK / WHITE

DRZWI WNEKOWE

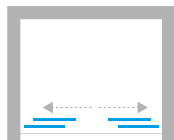

Informacje techniczne  
[techniczne.newtrendy.pl/prime](http://techniczne.newtrendy.pl/prime)



## Wymiary rzeczywiste

do zewnętrznej strony profilu, wymiary do osi szyby str. 30-32

BLACK		WHITE		Drzwi	Wymiar	A	B	W	H
Symbol	Cena netto PLN	Symbol	Cena netto PLN						
D-0359A	3071	D-0434A	3071	2	130x200	128-132	29	50	200
D-0341A	3132	D-0435A	3132	2	140x200	138-142	31,5	55	200
D-0342A	3191	D-0436A	3191	2	150x200	148-152	34	60	200
D-0343A	3253	D-0437A	3253	2	160x200	158-162	36,5	65	200
D-0344A	3312	D-0438A	3312	2	170x200	168-172	39	70	200
D-0345A	3375	D-0439A	3375	2	180x200	178-182	41,5	75	200
D-0346A	3434	D-0440A	3434	2	190x200	188-192	44	80	200
D-0347A	3495	D-0441A	3495	2	200x200	198-202	46,5	85	200

- NOWOŚĆ
- Produkt dostępny na zamówienie. Czas realizacji ok. 4 tygodni.

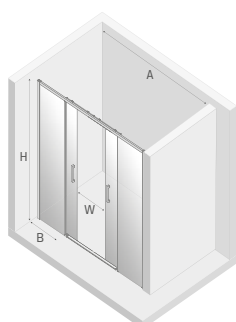

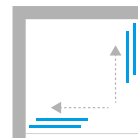

KABINY KWADRATOWE I PROSTOKĄTNE

Informacje techniczne  
techniczne.newtre.ndy.pl/prime

BLACK		WHITE		Wymiar	Drzwi	A	B	C	D	W	H
Symbol	Cena netto PLN	Symbol	Cena netto PLN								
D-0350A/D-0351A	3138	D-0394A/D-0395A	3138	70x70x200	2	67,5-69,5	67,5-69,5	29	29	34	200
D-0350A/D-0313A	3206	D-0394A/D-0397A	3206	70x80x200	2	67,5-69,5	77,5-79,5	29	34	37	200
D-0350A/D-0315A	3274	D-0394A/D-0399A	3274	70x90x200	2	67,5-69,5	87,5-89,5	29	39	41	200
D-0350A/D-0317A	3343	D-0394A/D-0401A	3343	70x100x200	2	67,5-69,5	97,5-99,5	29	44	45,5	200
D-0350A/D-0319A	3411	D-0394A/D-0403A	3411	70x110x200	2	67,5-69,5	107,5-109,5	29	49	50	200
D-0350A/D-0321A	3479	D-0394A/D-0405A	3479	70x120x200	2	67,5-69,5	117,5-119,5	29	54	54	200
D-0312A/D-0351A	3206	D-0396A/D-0395A	3206	80x70x200	2	77,5-79,5	67,5-69,5	34	29	37	200
D-0312A/D-0313A	3274	D-0396A/D-0397A	3274	80x80x200	2	77,5-79,5	77,5-79,5	34	34	40	200
D-0312A/D-0315A	3343	D-0396A/D-0399A	3343	80x90x200	2	77,5-79,5	87,5-89,5	34	39	44	200
D-0312A/D-0317A	3411	D-0396A/D-0401A	3411	80x100x200	2	77,5-79,5	97,5-99,5	34	44	48	200
D-0312A/D-0319A	3479	D-0396A/D-0403A	3479	80x110x200	2	77,5-79,5	107,5-109,5	34	49	52,5	200
D-0312A/D-0321A	3546	D-0396A/D-0405A	3546	80x120x200	2	77,5-79,5	117,5-119,5	34	54	57	200
D-0314A/D-0351A	3274	D-0398A/D-0395A	3274	90x70x200	2	87,5-89,5	67,5-69,5	39	29	41	200
D-0314A/D-0313A	3343	D-0398A/D-0397A	3343	90x80x200	2	87,5-89,5	77,5-79,5	39	34	44	200
D-0314A/D-0315A	3411	D-0398A/D-0399A	3411	90x90x200	2	87,5-89,5	87,5-89,5	39	39	48	200
D-0314A/D-0317A	3479	D-0398A/D-0401A	3479	90x100x200	2	87,5-89,5	97,5-99,5	39	44	51	200
D-0314A/D-0319A	3546	D-0398A/D-0403A	3546	90x110x200	2	87,5-89,5	107,5-109,5	39	49	55,5	200
D-0314A/D-0321A	3614	D-0398A/D-0405A	3614	90x120x200	2	87,5-89,5	117,5-119,5	39	54	59,5	200
D-0316A/D-0351A	3343	D-0400A/D-0395A	3343	100x70x200	2	97,5-99,5	67,5-69,5	44	29	45,5	200
D-0316A/D-0313A	3411	D-0400A/D-0397A	3411	100x80x200	2	97,5-99,5	77,5-79,5	44	34	48	200
D-0316A/D-0315A	3479	D-0400A/D-0399A	3479	100x90x200	2	97,5-99,5	87,5-89,5	44	39	51	200
D-0316A/D-0317A	3546	D-0400A/D-0401A	3546	100x100x200	2	97,5-99,5	97,5-99,5	44	44	55	200
D-0318A/D-0351A	3411	D-0402A/D-0395A	3411	110x70x200	2	107,5-109,5	67,5-69,5	49	29	50	200
D-0318A/D-0313A	3479	D-0402A/D-0397A	3479	110x80x200	2	107,5-109,5	77,5-79,5	49	34	52,5	200
D-0318A/D-0315A	3546	D-0402A/D-0399A	3546	110x90x200	2	107,5-109,5	87,5-89,5	49	39	55,5	200
D-0320A/D-0351A	3479	D-0404A/D-0395A	3479	120x70x200	2	117,5-119,5	67,5-69,5	54	29	54	200
D-0320A/D-0313A	3546	D-0404A/D-0397A	3546	120x80x200	2	117,5-119,5	77,5-79,5	54	34	57	200
D-0320A/D-0315A	3614	D-0404A/D-0399A	3614	120x90x200	2	117,5-119,5	87,5-89,5	54	39	59,5	200

- Produkt dostępny na zamówienie. Czas realizacji ok. 4 tygodni.
- NOWOŚĆ

UWAGA: Dane w kolumnie Wymiar podano w kolejności drzwi L x drzwi P x wysokość

▮ Jak mierzyć 33-34    ▮ brodziki 511-512, 515-525, 527-531

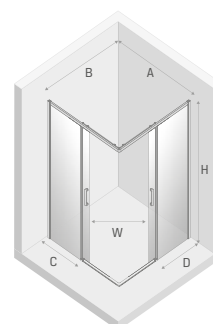

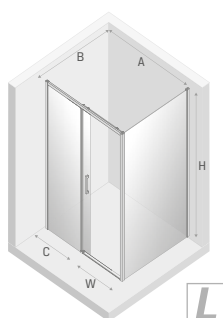
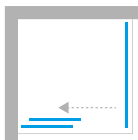

**Wymiary rzeczywiste**  
do zew. strony profilu, wymiary do osi szyby str. 30-32

BLACK		WHITE		Wymiar	Drzwi	A	B	C	W	H
Symbol	Cena netto PLN	Symbol	Cena netto PLN							
D-0316A/D-0127B	3225	D-0400A/D-0218B	3225	100x70x200	1L	97,5-101,5	68,5-70,5	44	40	200
D-0316A/D-0128B	3293	D-0400A/D-0219B	3293	100x80x200	1L	97,5-101,5	78,5-80,5	44	40	200
D-0316A/D-0129B	3362	D-0400A/D-0220B	3362	100x90x200	1L	97,5-101,5	88,5-90,5	44	40	200
D-0316A/D-0130B	3429	D-0400A/D-0221B	3429	100x100x200	1L	97,5-101,5	98,5-100,5	44	40	200
D-0318A/D-0127B	3293	D-0402A/D-0218B	3293	110x70x200	1L	107,5-111,5	68,5-70,5	49	45	200
D-0318A/D-0128B	3362	D-0402A/D-0219B	3362	110x80x200	1L	107,5-111,5	78,5-80,5	49	45	200
D-0318A/D-0129B	3429	D-0402A/D-0220B	3429	110x90x200	1L	107,5-111,5	88,5-90,5	49	45	200
D-0318A/D-0130B	3497	D-0402A/D-0221B	3497	110x100x200	1L	107,5-111,5	98,5-100,5	49	45	200
D-0320A/D-0127B	3362	D-0404A/D-0218B	3362	120x70x200	1L	117,5-121,5	68,5-70,5	54	50	200
D-0320A/D-0128B	3429	D-0404A/D-0219B	3429	120x80x200	1L	117,5-121,5	78,5-80,5	54	50	200
D-0320A/D-0129B	3497	D-0404A/D-0220B	3497	120x90x200	1L	117,5-121,5	88,5-90,5	54	50	200
D-0320A/D-0130B	3565	D-0404A/D-0221B	3565	120x100x200	1L	117,5-121,5	98,5-100,5	54	50	200
D-0322A/D-0127B	3429	D-0406A/D-0218B	3429	130x70x200	1L	127,5-131,5	68,5-70,5	59	55	200
D-0322A/D-0128B	3497	D-0406A/D-0219B	3497	130x80x200	1L	127,5-131,5	78,5-80,5	59	55	200
D-0322A/D-0129B	3565	D-0406A/D-0220B	3565	130x90x200	1L	127,5-131,5	88,5-90,5	59	55	200
D-0322A/D-0130B	3634	D-0406A/D-0221B	3634	130x100x200	1L	127,5-131,5	98,5-100,5	59	55	200
D-0324A/D-0127B	3474	D-0408A/D-0218B	3474	140x70x200	1L	137,5-141,5	68,5-70,5	64	60	200
D-0324A/D-0128B	3543	D-0408A/D-0219B	3543	140x80x200	1L	137,5-141,5	78,5-80,5	64	60	200
D-0324A/D-0129B	3611	D-0408A/D-0220B	3611	140x90x200	1L	137,5-141,5	88,5-90,5	64	60	200
D-0324A/D-0130B	3679	D-0408A/D-0221B	3679	140x100x200	1L	137,5-141,5	98,5-100,5	64	60	200
D-0326A/D-0127B	3543	D-0410A/D-0218B	3543	150x70x200	1L	147,5-151,5	68,5-70,5	74	60	200
D-0326A/D-0128B	3611	D-0410A/D-0219B	3611	150x80x200	1L	147,5-151,5	78,5-80,5	74	60	200
D-0326A/D-0129B	3679	D-0410A/D-0220B	3679	150x90x200	1L	147,5-151,5	88,5-90,5	74	60	200
D-0326A/D-0130B	3746	D-0410A/D-0221B	3746	150x100x200	1L	147,5-151,5	98,5-100,5	74	60	200
D-0328A/D-0127B	3611	D-0412A/D-0218B	3611	160x70x200	1L	157,5-161,5	68,5-70,5	84	60	200
D-0328A/D-0128B	3679	D-0412A/D-0219B	3679	160x80x200	1L	157,5-161,5	78,5-80,5	84	60	200
D-0328A/D-0129B	3746	D-0412A/D-0220B	3746	160x90x200	1L	157,5-161,5	88,5-90,5	84	60	200
D-0328A/D-0130B	3815	D-0412A/D-0221B	3815	160x100x200	1L	157,5-161,5	98,5-100,5	84	60	200

■ Produkt dostępny na zamówienie. Czas realizacji ok. 4 tygodni.

■ NOWOŚĆ

UWAGA: Dane w kolumnie Wymiar podano w kolejności drzwi x ścianka boczna x wysokość

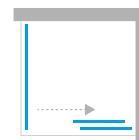

KABINY KWADRATOWE I PROSTOKĄTNE

Informacje techniczne  
techniczne.newtrendy.pl/prime

Wymiary rzeczywiste

do zew. strony profilu, wymiary do osi szyby str. 30-32

BLACK		WHITE		Wymiar	Drzwi	A	B	C	W	H
Symbol	Cena netto PLN	Symbol	Cena netto PLN							
D-0317A/D-0127B	3225	D-0401A/D-0218B	3225	100x70x200	1P	97,5-101,5	68,5-70,5	44	40	200
D-0317A/D-0128B	3293	D-0401A/D-0219B	3293	100x80x200	1P	97,5-101,5	78,5-80,5	44	40	200
D-0317A/D-0129B	3362	D-0401A/D-0220B	3362	100x90x200	1P	97,5-101,5	88,5-90,5	44	40	200
D-0317A/D-0130B	3429	D-0401A/D-0221B	3429	100x100x200	1P	97,5-101,5	98,5-100,5	44	40	200
D-0319A/D-0127B	3293	D-0403A/D-0218B	3293	110x70x200	1P	107,5-111,5	68,5-70,5	49	45	200
D-0319A/D-0128B	3362	D-0403A/D-0219B	3362	110x80x200	1P	107,5-111,5	78,5-80,5	49	45	200
D-0319A/D-0129B	3429	D-0403A/D-0220B	3429	110x90x200	1P	107,5-111,5	88,5-90,5	49	45	200
D-0319A/D-0130B	3497	D-0403A/D-0221B	3497	110x100x200	1P	107,5-111,5	98,5-100,5	49	45	200
D-0321A/D-0127B	3362	D-0405A/D-0218B	3362	120x70x200	1P	117,5-121,5	68,5-70,5	54	50	200
D-0321A/D-0128B	3429	D-0405A/D-0219B	3429	120x80x200	1P	117,5-121,5	78,5-80,5	54	50	200
D-0321A/D-0129B	3497	D-0405A/D-0220B	3497	120x90x200	1P	117,5-121,5	88,5-90,5	54	50	200
D-0321A/D-0130B	3565	D-0405A/D-0221B	3565	120x100x200	1P	117,5-121,5	98,5-100,5	54	50	200
D-0323A/D-0127B	3429	D-0407A/D-0218B	3429	130x70x200	1P	127,5-131,5	68,5-70,5	59	55	200
D-0323A/D-0128B	3497	D-0407A/D-0219B	3497	130x80x200	1P	127,5-131,5	78,5-80,5	59	55	200
D-0323A/D-0129B	3565	D-0407A/D-0220B	3565	130x90x200	1P	127,5-131,5	88,5-90,5	59	55	200
D-0323A/D-0130B	3634	D-0407A/D-0221B	3634	130x100x200	1P	127,5-131,5	98,5-100,5	59	55	200
D-0325A/D-0127B	3474	D-0409A/D-0218B	3474	140x70x200	1P	137,5-141,5	68,5-70,5	64	60	200
D-0325A/D-0128B	3543	D-0409A/D-0219B	3543	140x80x200	1P	137,5-141,5	78,5-80,5	64	60	200
D-0325A/D-0129B	3611	D-0409A/D-0220B	3611	140x90x200	1P	137,5-141,5	88,5-90,5	64	60	200
D-0325A/D-0130B	3679	D-0409A/D-0221B	3679	140x100x200	1P	137,5-141,5	98,5-100,5	64	60	200
D-0327A/D-0127B	3543	D-0411A/D-0218B	3543	150x70x200	1P	147,5-151,5	68,5-70,5	74	60	200
D-0327A/D-0128B	3611	D-0411A/D-0219B	3611	150x80x200	1P	147,5-151,5	78,5-80,5	74	60	200
D-0327A/D-0129B	3679	D-0411A/D-0220B	3679	150x90x200	1P	147,5-151,5	88,5-90,5	74	60	200
D-0327A/D-0130B	3746	D-0411A/D-0221B	3746	150x100x200	1P	147,5-151,5	98,5-100,5	74	60	200
D-0329A/D-0127B	3611	D-0413A/D-0218B	3611	160x70x200	1P	157,5-161,5	68,5-70,5	84	60	200
D-0329A/D-0128B	3679	D-0413A/D-0219B	3679	160x80x200	1P	157,5-161,5	78,5-80,5	84	60	200
D-0329A/D-0129B	3746	D-0413A/D-0220B	3746	160x90x200	1P	157,5-161,5	88,5-90,5	84	60	200
D-0329A/D-0130B	3815	D-0413A/D-0221B	3815	160x100x200	1P	157,5-161,5	98,5-100,5	84	60	200

■ Produkt dostępny na zamówienie. Czas realizacji ok. 4 tygodni.

■ NOWOŚĆ

UWAGA: Dane w kolumnie Wymiar podano w kolejności drzwi x ścianka boczna x wysokość

▮▮▮▮▮ Jak mierzyć 33-34

☪ brodziki 511-512, 515-525, 527-531

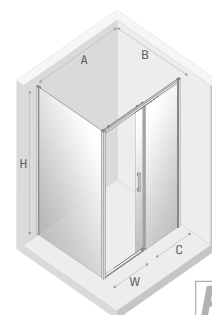

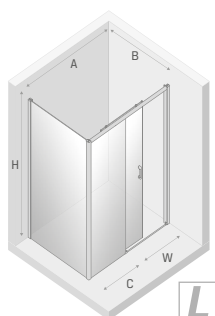
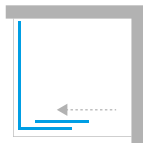

**Wymiary rzeczywiste**  
do zew. strony profilu, wymiary do osi szyby str. 30-32

BLACK		WHITE		Wymiar	Drzwi	A	B	C	W	H
Symbol	Cena netto PLN	Symbol	Cena netto PLN							
■ K-1276	3225	■ K-1356	3225	100x70x200	1L	97,5-101,5	68,5-70,5	44	40	200
■ K-1277	3293	■ K-1357	3293	100x80x200	1L	97,5-101,5	78,5-80,5	44	40	200
■ K-1278	3362	■ K-1358	3362	100x90x200	1L	97,5-101,5	88,5-90,5	44	40	200
■ K-1279	3429	■ K-1359	3429	100x100x200	1L	97,5-101,5	98,5-100,5	44	40	200
■ K-1280	3293	■ K-1360	3293	110x70x200	1L	107,5-111,5	68,5-70,5	49	45	200
■ K-1281	3362	■ K-1361	3362	110x80x200	1L	107,5-111,5	78,5-80,5	49	45	200
■ K-1282	3429	■ K-1362	3429	110x90x200	1L	107,5-111,5	88,5-90,5	49	45	200
■ K-1283	3497	■ K-1363	3497	110x100x200	1L	107,5-111,5	98,5-100,5	49	45	200
■ K-1284	3362	■ K-1364	3362	120x70x200	1L	117,5-121,5	68,5-70,5	54	50	200
■ K-1285	3429	■ K-1365	3429	120x80x200	1L	117,5-121,5	78,5-80,5	54	50	200
■ K-1286	3497	■ K-1366	3497	120x90x200	1L	117,5-121,5	88,5-90,5	54	50	200
■ K-1287	3565	■ K-1367	3565	120x100x200	1L	117,5-121,5	98,5-100,5	54	50	200
■ K-1288	3429	■ K-1368	3429	130x70x200	1L	127,5-131,5	68,5-70,5	59	55	200
■ K-1289	3497	■ K-1369	3497	130x80x200	1L	127,5-131,5	78,5-80,5	59	55	200
■ K-1290	3565	■ K-1370	3565	130x90x200	1L	127,5-131,5	88,5-90,5	59	55	200
■ K-1291	3634	■ K-1371	3634	130x100x200	1L	127,5-131,5	98,5-100,5	59	55	200
■ K-1292	3474	■ K-1372	3474	140x70x200	1L	137,5-141,5	68,5-70,5	64	60	200
■ K-1293	3543	■ K-1373	3543	140x80x200	1L	137,5-141,5	78,5-80,5	64	60	200
■ K-1294	3611	■ K-1374	3611	140x90x200	1L	137,5-141,5	88,5-90,5	64	60	200
■ K-1295	3679	■ K-1375	3679	140x100x200	1L	137,5-141,5	98,5-100,5	64	60	200
■ K-1296	3543	■ K-1376	3543	150x70x200	1L	147,5-151,5	68,5-70,5	74	60	200
■ K-1297	3611	■ K-1377	3611	150x80x200	1L	147,5-151,5	78,5-80,5	74	60	200
■ K-1298	3679	■ K-1378	3679	150x90x200	1L	147,5-151,5	88,5-90,5	74	60	200
■ K-1299	3746	■ K-1379	3746	150x100x200	1L	147,5-151,5	98,5-100,5	74	60	200
■ K-1300	3611	■ K-1380	3611	160x70x200	1L	157,5-161,5	68,5-70,5	84	60	200
■ K-1301	3679	■ K-1381	3679	160x80x200	1L	157,5-161,5	78,5-80,5	84	60	200
■ K-1302	3746	■ K-1382	3746	160x90x200	1L	157,5-161,5	88,5-90,5	84	60	200
■ K-1303	3815	■ K-1383	3815	160x100x200	1L	157,5-161,5	98,5-100,5	84	60	200

■ Produkt dostępny na zamówienie. Czas realizacji ok. 4 tygodni.

■ NOWOŚĆ





### Wymiary rzeczywiste

do zew. strony profilu, wymiary do osi szyby str. 30-32

BLACK			WHITE			Wymiar	Drzwi	A	B	C	W	H
Symbol	Cena netto PLN	Symbol	Cena netto PLN	Cena netto PLN								
■ K-1304	3225	■ K-1384	3225	100x70x200	1 P	97,5-101,5	68,5-70,5	44	40	200		
■ K-1305	3293	■ K-1385	3293	100x80x200	1 P	97,5-101,5	78,5-80,5	44	40	200		
■ K-1306	3362	■ K-1386	3362	100x90x200	1 P	97,5-101,5	88,5-90,5	44	40	200		
■ K-1307	3429	■ K-1387	3429	100x100x200	1 P	97,5-101,5	98,5-100,5	44	40	200		
■ K-1308	3293	■ K-1388	3293	110x70x200	1 P	107,5-111,5	68,5-70,5	49	45	200		
■ K-1309	3362	■ K-1389	3362	110x80x200	1 P	107,5-111,5	78,5-80,5	49	45	200		
■ K-1310	3429	■ K-1390	3429	110x90x200	1 P	107,5-111,5	88,5-90,5	49	45	200		
■ K-1311	3497	■ K-1391	3497	110x100x200	1 P	107,5-111,5	98,5-100,5	49	45	200		
■ K-1312	3362	■ K-1392	3362	120x70x200	1 P	117,5-121,5	68,5-70,5	54	50	200		
■ K-1313	3429	■ K-1393	3429	120x80x200	1 P	117,5-121,5	78,5-80,5	54	50	200		
■ K-1314	3497	■ K-1394	3497	120x90x200	1 P	117,5-121,5	88,5-90,5	54	50	200		
■ K-1315	3565	■ K-1395	3565	120x100x200	1 P	117,5-121,5	98,5-100,5	54	50	200		
■ K-1316	3429	■ K-1396	3429	130x70x200	1 P	127,5-131,5	68,5-70,5	59	55	200		
■ K-1317	3497	■ K-1397	3497	130x80x200	1 P	127,5-131,5	78,5-80,5	59	55	200		
■ K-1318	3565	■ K-1398	3565	130x90x200	1 P	127,5-131,5	88,5-90,5	59	55	200		
■ K-1319	3634	■ K-1399	3634	130x100x200	1 P	127,5-131,5	98,5-100,5	59	55	200		
■ K-1320	3474	■ K-1400	3474	140x70x200	1 P	137,5-141,5	68,5-70,5	64	60	200		
■ K-1321	3543	■ K-1401	3543	140x80x200	1 P	137,5-141,5	78,5-80,5	64	60	200		
■ K-1322	3611	■ K-1402	3611	140x90x200	1 P	137,5-141,5	88,5-90,5	64	60	200		
■ K-1323	3679	■ K-1403	3679	140x100x200	1 P	137,5-141,5	98,5-100,5	64	60	200		
■ K-1324	3543	■ K-1404	3543	150x70x200	1 P	147,5-151,5	68,5-70,5	74	60	200		
■ K-1325	3611	■ K-1405	3611	150x80x200	1 P	147,5-151,5	78,5-80,5	74	60	200		
■ K-1326	3679	■ K-1406	3679	150x90x200	1 P	147,5-151,5	88,5-90,5	74	60	200		
■ K-1327	3746	■ K-1407	3746	150x100x200	1 P	147,5-151,5	98,5-100,5	74	60	200		
■ K-1328	3611	■ K-1408	3611	160x70x200	1 P	157,5-161,5	68,5-70,5	84	60	200		
■ K-1329	3679	■ K-1409	3679	160x80x200	1 P	157,5-161,5	78,5-80,5	84	60	200		
■ K-1330	3746	■ K-1410	3746	160x90x200	1 P	157,5-161,5	88,5-90,5	84	60	200		
■ K-1331	3815	■ K-1411	3815	160x100x200	1 P	157,5-161,5	98,5-100,5	84	60	200		

■ Produkt dostępny na zamówienie. Czas realizacji ok. 4 tygodni.

■ NOWOŚĆ

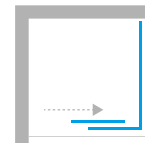

Informacje techniczne  
techniczne.newire.ndy.pl/prime

KABINY KWADRATOWE I PROSTOKĄTNE

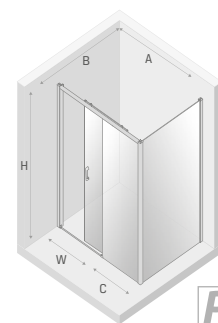

UWAGA: Dane w kolumnie Wymiar podano w kolejności drzwi x ścianka boczna x wysokość

Jak mierzyć 33-34

brodziki 511-512, 515-525, 527-531

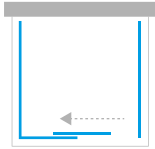

## Wymiary rzeczywiste

do zew. strony profilu, wymiary do osi szyby str. 30-32

BLACK		WHITE		Wymiar	Drzwi	A	B	C	W	H		
Symbol	Cena netto PLN	Symbol	Cena netto PLN									
■ ■	K-0908	4888	■ ■	K-1004	4888	100x70x200	1L	97,5-101,5	68,5-70,5	44	40	200
■ ■	K-0909	5009	■ ■	K-1005	5009	100x80x200	1L	97,5-101,5	78,5-80,5	44	40	200
■ ■	K-0910	5130	■ ■	K-1006	5130	100x90x200	1L	97,5-101,5	88,5-90,5	44	40	200
■ ■	K-0911	5223	■ ■	K-1007	5223	100x100x200	1L	97,5-101,5	98,5-100,5	44	40	200
■ ■	K-0912	5042	■ ■	K-1008	5042	110x70x200	1L	107,5-111,5	68,5-70,5	49	45	200
■ ■	K-0913	5164	■ ■	K-1009	5164	110x80x200	1L	107,5-111,5	78,5-80,5	49	45	200
■ ■	K-0914	5285	■ ■	K-1010	5285	110x90x200	1L	107,5-111,5	88,5-90,5	49	45	200
■ ■	K-0915	5406	■ ■	K-1011	5406	110x100x200	1L	107,5-111,5	98,5-100,5	49	45	200
■ ■	K-0916	5018	■ ■	K-1012	5018	120x70x200	1L	117,5-121,5	68,5-70,5	54	50	200
■ ■	K-0917	5139	■ ■	K-1013	5139	120x80x200	1L	117,5-121,5	78,5-80,5	54	50	200
■ ■	K-0918	5260	■ ■	K-1014	5260	120x90x200	1L	117,5-121,5	88,5-90,5	54	50	200
■ ■	K-0919	5381	■ ■	K-1015	5381	120x100x200	1L	117,5-121,5	98,5-100,5	54	50	200
■ ■	K-0920	5152	■ ■	K-1016	5152	130x70x200	1L	127,5-131,5	68,5-70,5	59	55	200
■ ■	K-0921	5274	■ ■	K-1017	5274	130x80x200	1L	127,5-131,5	78,5-80,5	59	55	200
■ ■	K-0922	5395	■ ■	K-1018	5395	130x90x200	1L	127,5-131,5	88,5-90,5	59	55	200
■ ■	K-0923	5516	■ ■	K-1019	5516	130x100x200	1L	127,5-131,5	98,5-100,5	59	55	200
■ ■	K-0924	5200	■ ■	K-1020	5200	140x70x200	1L	137,5-141,5	68,5-70,5	64	60	200
■ ■	K-0925	5322	■ ■	K-1021	5322	140x80x200	1L	137,5-141,5	78,5-80,5	64	60	200
■ ■	K-0926	5443	■ ■	K-1022	5443	140x90x200	1L	137,5-141,5	88,5-90,5	64	60	200
■ ■	K-0927	5564	■ ■	K-1023	5564	140x100x200	1L	137,5-141,5	98,5-100,5	64	60	200
■ ■	K-0928	5211	■ ■	K-1024	5211	150x70x200	1L	147,5-151,5	68,5-70,5	74	60	200
■ ■	K-0929	5332	■ ■	K-1025	5332	150x80x200	1L	147,5-151,5	78,5-80,5	74	60	200
■ ■	K-0930	5453	■ ■	K-1026	5453	150x90x200	1L	147,5-151,5	88,5-90,5	74	60	200
■ ■	K-0931	5574	■ ■	K-1027	5574	150x100x200	1L	147,5-151,5	98,5-100,5	74	60	200
■ ■	K-0932	5229	■ ■	K-1028	5229	160x70x200	1L	157,5-161,5	68,5-70,5	84	60	200
■ ■	K-0933	5350	■ ■	K-1029	5350	160x80x200	1L	157,5-161,5	78,5-80,5	84	60	200
■ ■	K-0934	5471	■ ■	K-1030	5471	160x90x200	1L	157,5-161,5	88,5-90,5	84	60	200
■ ■	K-0935	5592	■ ■	K-1031	5592	160x100x200	1L	157,5-161,5	98,5-100,5	84	60	200

■ Produkt dostępny na zamówienie. Czas realizacji ok. 2 tygodnie.

■ Produkt dostępny na zamówienie. Czas realizacji ok. 4 tygodni.

■ NOWOŚĆ

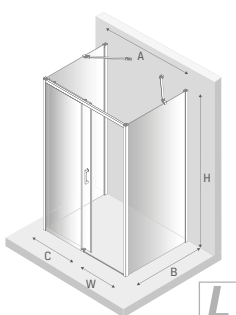

UWAGA: Dane w kolumnie Wymiar podano w kolejności drzwi x ścianka boczna x wysokość

brodziki 511-512, 515-525, 527-531

Jak mierzyć 33-34



KABINY PRZYŚCIEIENNE

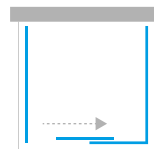

Informacje techniczne  
techniczne.newtrendy.pl/prime

**Wymiary rzeczywiste**  
do zew. strony profilu, wymiary do osi szyby str. 30-32

BLACK		WHITE		Wymiar	Drzwi	A	B	C	W	H
Symbol	Cena netto PLN	Symbol	Cena netto PLN							
K-0936	4888	K-1032	4888	100x70x200	1 P	97,5-101,5	68,5-70,5	44	40	200
K-0937	5009	K-1033	5009	100x80x200	1 P	97,5-101,5	78,5-80,5	44	40	200
K-0938	5130	K-1034	5130	100x90x200	1 P	97,5-101,5	88,5-90,5	44	40	200
K-0939	5223	K-1035	5223	100x100x200	1 P	97,5-101,5	98,5-100,5	44	40	200
K-0940	5042	K-1036	5042	110x70x200	1 P	107,5-111,5	68,5-70,5	49	45	200
K-0941	5164	K-1037	5164	110x80x200	1 P	107,5-111,5	78,5-80,5	49	45	200
K-0942	5285	K-1038	5285	110x90x200	1 P	107,5-111,5	88,5-90,5	49	45	200
K-0943	5406	K-1039	5406	110x100x200	1 P	107,5-111,5	98,5-100,5	49	45	200
K-0944	5018	K-1040	5018	120x70x200	1 P	117,5-121,5	68,5-70,5	54	50	200
K-0945	5139	K-1041	5139	120x80x200	1 P	117,5-121,5	78,5-80,5	54	50	200
K-0946	5260	K-1042	5260	120x90x200	1 P	117,5-121,5	88,5-90,5	54	50	200
K-0947	5381	K-1043	5381	120x100x200	1 P	117,5-121,5	98,5-100,5	54	50	200
K-0948	5152	K-1044	5152	130x70x200	1 P	127,5-131,5	68,5-70,5	59	55	200
K-0949	5274	K-1045	5274	130x80x200	1 P	127,5-131,5	78,5-80,5	59	55	200
K-0950	5395	K-1046	5395	130x90x200	1 P	127,5-131,5	88,5-90,5	59	55	200
K-0951	5516	K-1047	5516	130x100x200	1 P	127,5-131,5	98,5-100,5	59	55	200
K-0952	5200	K-1048	5200	140x70x200	1 P	137,5-141,5	68,5-70,5	64	60	200
K-0953	5322	K-1049	5322	140x80x200	1 P	137,5-141,5	78,5-80,5	64	60	200
K-0954	5443	K-1050	5443	140x90x200	1 P	137,5-141,5	88,5-90,5	64	60	200
K-0955	5564	K-1051	5564	140x100x200	1 P	137,5-141,5	98,5-100,5	64	60	200
K-0956	5211	K-1052	5211	150x70x200	1 P	147,5-151,5	68,5-70,5	74	60	200
K-0957	5332	K-1053	5332	150x80x200	1 P	147,5-151,5	78,5-80,5	74	60	200
K-0958	5453	K-1054	5453	150x90x200	1 P	147,5-151,5	88,5-90,5	74	60	200
K-0959	5574	K-1055	5574	150x100x200	1 P	147,5-151,5	98,5-100,5	74	60	200
K-0960	5229	K-1056	5229	160x70x200	1 P	157,5-161,5	68,5-70,5	84	60	200
K-0961	5350	K-1057	5350	160x80x200	1 P	157,5-161,5	78,5-80,5	84	60	200
K-0962	5471	K-1058	5471	160x90x200	1 P	157,5-161,5	88,5-90,5	84	60	200
K-0963	5592	K-1059	5592	160x100x200	1 P	157,5-161,5	98,5-100,5	84	60	200

■ Produkt dostępny na zamówienie. Czas realizacji ok. 2 tygodnie.

■ Produkt dostępny na zamówienie. Czas realizacji ok. 4 tygodni.

■ NOWOŚĆ

UWAGA: Dane w kolumnie Wymiar podano w kolejności drzwi x ścianka boczna x wysokość

▣ Jak mierzyć 33-34

▣ brodziki 511-512, 515-525, 527-531

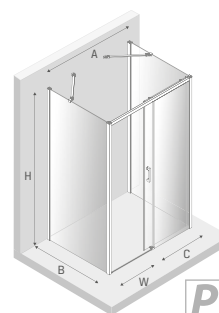

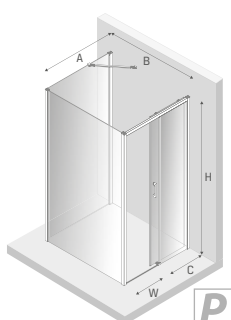
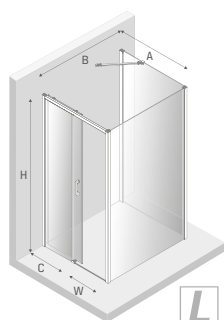
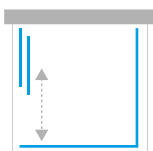

**Wymiary rzeczywiste**  
do zew. strony profilu, wymiary do osi szyby str. 30-32

BLACK		WHITE		Wymiar	Drzwi	A	B	C	W	H
Symbol	Cena netto PLN	Symbol	Cena netto PLN							
■ ■ K-0966	4998	■ ■ K-1062	4998	100x90x200	1 L	98,5-100	88-90	44	40	200
■ ■ K-0978	4998	■ ■ K-1074	4998	100x90x200	1 P	98,5-100	88-90	44	40	200
■ ■ K-0967	5059	■ ■ K-1063	5059	100x100x200	1 L	98,5-100	98-100	44	40	200
■ ■ K-0979	5059	■ ■ K-1075	5059	100x100x200	1 P	98,5-100	98-100	44	40	200
■ ■ K-1600	5127	■ ■ K-1564	5127	100x110x200	1 L	98,5-100	108-110	44	40	200
■ ■ K-1606	5127	■ ■ K-1570	5127	100x110x200	1 P	98,5-100	108-110	44	40	200
■ ■ K-1601	5191	■ ■ K-1565	5191	100x120x200	1 L	98,5-100	118-120	44	40	200
■ ■ K-1607	5191	■ ■ K-1571	5191	100x120x200	1 P	98,5-100	118-120	44	40	200
■ ■ K-0970	5222	■ ■ K-1066	5222	110x90x200	1 L	108,5-110	88-90	49	45	200
■ ■ K-0982	5222	■ ■ K-1078	5222	110x90x200	1 P	108,5-110	88-90	49	45	200
■ ■ K-0971	5283	■ ■ K-1067	5283	110x100x200	1 L	108,5-110	98-100	49	45	200
■ ■ K-0983	5283	■ ■ K-1079	5283	110x100x200	1 P	108,5-110	98-100	49	45	200
■ ■ K-1602	5351	■ ■ K-1566	5351	110x110x200	1 L	108,5-110	108-110	49	45	200
■ ■ K-1608	5351	■ ■ K-1572	5351	110x110x200	1 P	108,5-110	108-110	49	45	200
■ ■ K-1603	5414	■ ■ K-1567	5414	110x120x200	1 L	108,5-110	118-120	49	45	200
■ ■ K-1609	5414	■ ■ K-1573	5414	110x120x200	1 P	108,5-110	118-120	49	45	200
■ ■ K-0974	5259	■ ■ K-1070	5259	120x90x200	1 L	118,5-120	88-90	54	50	200
■ ■ K-0986	5259	■ ■ K-1082	5259	120x90x200	1 P	118,5-120	88-90	54	50	200
■ ■ K-0975	5320	■ ■ K-1071	5320	120x100x200	1 L	118,5-120	98-100	54	50	200
■ ■ K-0987	5320	■ ■ K-1083	5320	120x100x200	1 P	118,5-120	98-100	54	50	200
■ ■ K-1604	5390	■ ■ K-1568	5390	120x110x200	1 L	118,5-120	108-110	54	50	200
■ ■ K-1610	5390	■ ■ K-1574	5390	120x110x200	1 P	118,5-120	108-110	54	50	200
■ ■ K-1605	5453	■ ■ K-1569	5453	120x120x200	1 L	118,5-120	118-120	54	50	200
■ ■ K-1611	5453	■ ■ K-1575	5453	120x120x200	1 P	118,5-120	118-120	54	50	200

■ Produkt dostępny na zamówienie. Czas realizacji ok. 2 tygodnie.

■ Produkt dostępny na zamówienie. Czas realizacji ok. 4 tygodni.

■ NOWOŚĆ

**UWAGA:** Dane w kolumnie Wymiar podano w kolejności drzwi x ścianka boczna x wysokość

brodziki 511-512, 515-525, 527-531

Jak mierzyć 33-34



**Wymiary rzeczywiste**  
do zew. strony profilu, wymiary do osi szyby str. 30-32

BLACK		WHITE		Wymiar	Drzwi	A	B	C	D	W	H		
Symbol	Cena netto PLN	Symbol	Cena netto PLN										
■ ■	K-0993	4803	■ ■	K-1089	4803	80x80x200	2 U*	77-79	78,5-79,5	34	34	40	200
■ ■	K-0998	4987	■ ■	K-1094	4987	90x90x200	2 U*	87-89	88,5-89,5	39	39	48	200
■ ■	K-1003	5197	■ ■	K-1099	5197	100x100x200	2 U*	97-99	98,5-99,5	44	44	55	200
■ ■	K-0992	4679	■ ■	K-1088	4679	80x70x200	2 L	67-69	78,5-79,5	29	34	37	200
■ ■	K-0994	4925	■ ■	K-1090	4925	80x90x200	2 L	87-89	78,5-79,5	39	34	44	200
■ ■	K-0995	5057	■ ■	K-1091	5057	80x100x200	2 L	97-99	78,5-79,5	44	34	48	200
■ ■	K-0996	4740	■ ■	K-1092	4740	90x70x200	2 L	67-69	88,5-89,5	29	39	41	200
■ ■	K-0997	4865	■ ■	K-1093	4865	90x80x200	2 L	77-79	88,5-89,5	34	39	44	200
■ ■	K-0999	5119	■ ■	K-1095	5119	90x100x200	2 L	97-99	88,5-89,5	44	39	51	200
■ ■	K-1000	4819	■ ■	K-1096	4819	100x70x200	2 L	67-69	98,5-99,5	29	44	45,5	200
■ ■	K-1001	4944	■ ■	K-1097	4944	100x80x200	2 L	77-79	98,5-99,5	34	44	48	200
■ ■	K-1002	5066	■ ■	K-1098	5066	100x90x200	2 L	87-89	98,5-99,5	39	44	51	200
■ ■	K-1525	4679	■ ■	K-1534	4679	70x80x200	2 P	68,5-69,5	77-79	34	29	37	200
■ ■	K-1526	4925	■ ■	K-1535	4925	90x80x200	2 P	88,5-89,5	77-79	34	39	44	200
■ ■	K-1527	5057	■ ■	K-1536	5057	100x80x200	2 P	98,5-99,5	77-79	34	44	48	200
■ ■	K-1528	4740	■ ■	K-1537	4740	70x90x200	2 P	68,5-69,5	87-89	39	29	41	200
■ ■	K-1529	4865	■ ■	K-1538	4865	80x90x200	2 P	78,5-79,5	87-89	39	34	44	200
■ ■	K-1530	5119	■ ■	K-1539	5119	100x90x200	2 P	98,5-99,5	87-89	39	44	51	200
■ ■	K-1531	4819	■ ■	K-1540	4819	70x100x200	2 P	68,5-69,5	97-99	44	29	45,5	200
■ ■	K-1532	4944	■ ■	K-1541	4944	80x100x200	2 P	78,5-79,5	97-99	44	34	48	200
■ ■	K-1533	5066	■ ■	K-1542	5066	90x100x200	2 P	88,5-89,5	97-99	44	39	51	200

- Produkt dostępny na zamówienie. Czas realizacji ok. 2 tygodnie.
- Produkt dostępny na zamówienie. Czas realizacji ok. 4 tygodni.
- NOWOŚĆ

\* Produkt uniwersalny

**UWAGA:** Dane w kolumnie **Wymiar** podano w kolejności **drzwi L x drzwi P x wysokość**

Jak mierzyć 33-34

brodziki 511-512, 515-525, 527-531

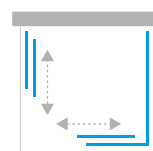

Informacje techniczne  
[techniczne.newtrendy.pl/prime](http://techniczne.newtrendy.pl/prime)

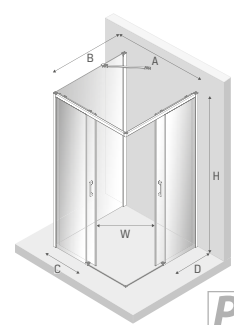
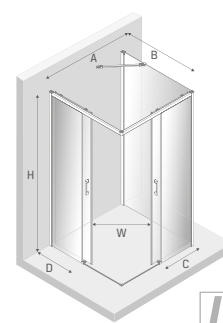

KABINY PRZYŚCIENNE

PRIME  
BLACK / WHITE

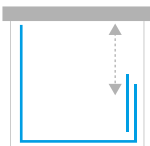

**Wymiary rzeczywiste**  
do zew. strony profilu, wymiary do osi szyby str. 30-32

BLACK		WHITE		Wymiar	Drzwi	A	B	C	W	H
Symbol	Cena netto PLN	Symbol	Cena netto PLN							
■ ■ K-1334	4998	■ ■ K-1414	4998	100x90x200	1 L	98,5-100	88-90	44	40	200
■ ■ K-1335	5059	■ ■ K-1415	5059	100x100x200	1 L	98,5-100	98-100	44	40	200
■ ■ K-1612	5127	■ ■ K-1624	5127	100x110x200	1 L	98,5-100	108-110	44	40	200
■ ■ K-1613	5191	■ ■ K-1625	5191	100x120x200	1 L	98,5-100	118-120	44	40	200
■ ■ K-1338	5222	■ ■ K-1418	5222	110x90x200	1 L	108,5-110	88-90	49	45	200
■ ■ K-1339	5283	■ ■ K-1419	5283	110x100x200	1 L	108,5-110	98-100	49	45	200
■ ■ K-1614	5351	■ ■ K-1626	5351	110x110x200	1 L	108,5-110	108-110	49	45	200
■ ■ K-1615	5414	■ ■ K-1627	5414	110x120x200	1 L	108,5-110	118-120	49	45	200
■ ■ K-1342	5259	■ ■ K-1422	5259	120x90x200	1 L	118,5-120	88-90	54	50	200
■ ■ K-1343	5320	■ ■ K-1423	5320	120x100x200	1 L	118,5-120	98-100	54	50	200
■ ■ K-1616	5390	■ ■ K-1628	5390	120x110x200	1 L	118,5-120	108-110	54	50	200
■ ■ K-1617	5453	■ ■ K-1629	5453	120x120x200	1 L	118,5-120	118-120	54	50	200

- Produkt dostępny na zamówienie. Czas realizacji ok. 2 tygodnie.
- Produkt dostępny na zamówienie. Czas realizacji ok. 4 tygodni.
- NOWOŚĆ

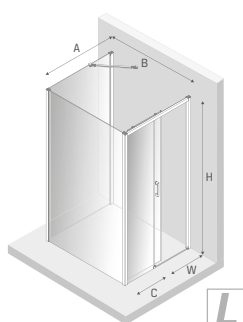

**UWAGA:** Dane w kolumnie **Wymiar** podano w kolejności **drzwi x ścianka x wysokość**

brodziki 511-512, 515-525, 527-531

Jak mierzyć 33-34



KABINY PRZYŚCIENNE

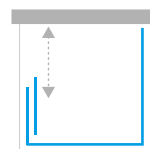

Informacje techniczne  
techniczne.newtrendy.pl/prime

### Wymiary rzeczywiste

do zew. strony profilu, wymiary do osi szyby str. 30-32

BLACK		WHITE		Wymiar	Drzwi	A	B	C	W	H
Symbol	Cena netto PLN	Symbol	Cena netto PLN							
■ ■ K-1346	4998	■ ■ K-1426	4998	100x90x200	1 P	98,5-100	88-90	44	40	200
■ ■ K-1347	5059	■ ■ K-1427	5059	100x100x200	1 P	98,5-100	98-100	44	40	200
■ ■ K-1618	5127	■ ■ K-1630	5127	100x110x200	1 P	98,5-100	108-110	44	40	200
■ ■ K-1619	5191	■ ■ K-1631	5191	100x120x200	1 P	98,5-100	118-120	44	40	200
■ ■ K-1350	5222	■ ■ K-1430	5222	110x90x200	1 P	108,5-110	88-90	49	45	200
■ ■ K-1351	5283	■ ■ K-1431	5283	110x100x200	1 P	108,5-110	98-100	49	45	200
■ ■ K-1620	5351	■ ■ K-1632	5351	110x110x200	1 P	108,5-110	108-110	49	45	200
■ ■ K-1621	5414	■ ■ K-1633	5414	110x120x200	1 P	108,5-110	118-120	49	45	200
■ ■ K-1354	5259	■ ■ K-1434	5259	120x90x200	1 P	118,5-120	88-90	54	50	200
■ ■ K-1355	5320	■ ■ K-1435	5320	120x100x200	1 P	118,5-120	98-100	54	50	200
■ ■ K-1622	5390	■ ■ K-1634	5390	120x110x200	1 P	118,5-120	108-110	54	50	200
■ ■ K-1623	5453	■ ■ K-1635	5453	120x120x200	1 P	118,5-120	118-120	54	50	200

- Produkt dostępny na zamówienie. Czas realizacji ok. 2 tygodnie.
- Produkt dostępny na zamówienie. Czas realizacji ok. 4 tygodni.
- NOWOŚĆ

UWAGA: Dane w kolumnie Wymiar podano w kolejności drzwi x ścianka x wysokość

▮ Jak mierzyć 33-34    ▮ brodziki 511-512, 515-525, 527-531

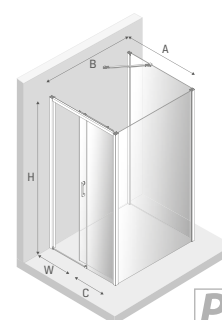

P



#### **PRIME LIGHT GOLD**

Kolekcja Prime Light Gold to rodzina kabin i drzwi wewnątrz w kolorze złota, o wykończeniu w delikatnym połysku. Ich znakiem rozpoznawczym jest minimalistyczny system przesuwany, ulokowany w górnej części produktu. Rozwiązanie technologiczne zapewnia płynne otwieranie drzwi.





# PRIME LIGHT GOLD

**NOWOŚĆ**

Informacje techniczne  
[techniczne.nowotrendy.pl/prime](https://www.nowotrendy.pl/prime)



PRIME LIGHT GOLD



## Piękno oraz innowacja

Detale kolekcji Prime Light Gold idealnie współgrają z wnętrzem łazienki w stylu glamour. Nadają jej wielkomiejskiego stylu, wzbogaconego o nowoczesne rozwiązania technologiczne. Kolekcja wyróżnia się detalami w kolorze złota, o wykończeniu w delikatnym połysku. Elementy, mocujące kabinę do ścian strefy prysznicowej, wykonane są z wysokiej jakości metalu.



## Najnowsza technologia w łazience

Obustronny uchwyt z metalu, posiada opływowy kształt, co pozwala na komfortowe oraz bezpieczne użytkowanie produktu. Dzięki nowoczesnemu wzornictwu, uchwyt pełni funkcję dekoracyjną. Powierzchnia detali w tej kolekcji posiada gładką fakturę, twardą i odporną na zarysowania.

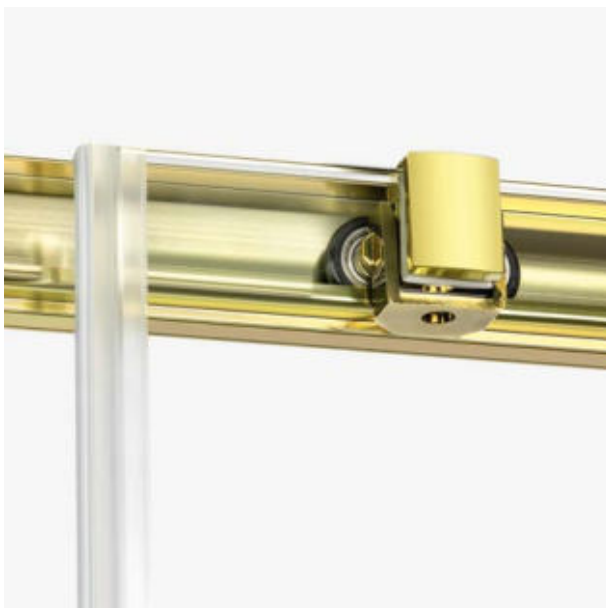

## Synergia jakości oraz komfortu

Bieżnia o minimalistycznym kształcie posiada innowacyjny system przesuwny. Podwójne rolki, zlokalizowane w górnej części produktu, zapewniają płynne otwieranie drzwi. System posiada osłonę, zabezpieczającą przed ich wypadaniem podczas wypięcia.

## Doskonałość formy

Minimalistyczny stabilizator harmonijnie współgra z dolną krawędzią drzwi. Element podpira je podczas otwierania i zamykania.



## Komfort i wysoka jakość

W produktach tej kolekcji zastosowano rozwiązanie, umożliwiające bezpieczne wypięcie drzwi. Wyposażenie kabin w tego typu system ułatwia ich montaż oraz pielęgnację.



## Innowacyjny system szybkiego montażu

Dzięki zastosowaniu specjalnych zaczepów, łączenie bieżni kabiny z profilami przyściennymi jest niezwykle szybkie. Elementy są ze sobą zespolone trwale, bez obawy o przypadkowe rozłączenie. Dodatkowo, wykonanie regulacji przyściennej nie wymaga stosowania wkrętów po wewnętrznej stronie profili przyściennych.

### KROK 1



Wsuń bieżnię kabiny z widoczną powyżej końcówką w gniazdo znajdujące się w profilu bocznym. Rozmiar i kształt gniazda są idealnie dopasowane, dzięki temu uzyskana pozycja bieżni nie wymaga już korekty.

### KROK 2



Przesuń w kierunku profilu bocznego i zdecydowanym ruchem zatrzaśnij odpowiednio ukształtowany element znajdujący się w bieżni. Zapewni to trwałe połączenie tych elementów.

### KROK 3



Zespolone części wsuń w profil przyścienny, uprzednio zamontowany według instrukcji dołączonej do produktu. Ustalenie pozycji elementów względem siebie (tzw. regulacja przyścienna) odbywa się przy pomocy jednego wkręta. Zakres regulacji wynosi 2cm.

# NA WYMIAR

konfiguratorokabin.pl

Produkty tej serii wykonujemy także na indywidualne zamówienie. Stwórz produkt o niestandardowych wymiarach, kształcie oraz kolorystyce. Szczegóły oferty znajdują się na stronach **36-41**.

## DOPASUJ WYMIARY



Istnieje możliwość zamówienia wybranego produktu w indywidualnej konfiguracji wymiarowej.

Zastosuj to rozwiązanie w konfiguracji online: [www.konfiguratorokabin.pl](http://www.konfiguratorokabin.pl)

## PERSONALIZUJ KSZTAŁT



Chcesz maksymalnie zagospodarować przestrzeń łazienki, a jednocześnie stworzyć unikalną aranżację? Nie ograniczaj się do klasycznych rozwiązań i zaprojektuj spersonalizowany produkt. Realizację pozostaw nam!

Więcej informacji znajdziesz na stronie **38 katalogu**.

Zastosuj to rozwiązanie w konfiguracji online: [www.konfiguratorokabin.pl](http://www.konfiguratorokabin.pl)

## ZMIEŃ KOLORY OKUĆ



Produkty z tej serii dostępne są w wielu wariantach kolorystycznych okuć.

Więcej informacji znajdziesz na stronach **45-47 katalogu** oraz na [www.konfiguratorokabin.pl](http://www.konfiguratorokabin.pl)

## WYBIERZ WARIANT SZKŁA



Istnieje możliwość zmiany szkła na inny wzór.

Więcej informacji znajdziesz na stronie **40 katalogu** oraz na [www.konfiguratorokabin.pl](http://www.konfiguratorokabin.pl)

## WIESZAK RELINGOWY

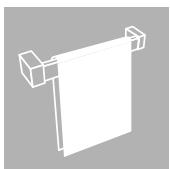

Produkty tej kolekcji mają możliwość montażu wieszaka relingowego w ramach zamówienia na wymiar.

Dostępne opcje konfiguracyjne szczegółowo opisujemy na stronie **44**.

\* W kolekcji PRIME nie jest możliwy montaż relingu jako uchwytu na drzwiach.



DRZWI WNEKOWE



Informacje techniczne  
techniczne.newtrendy.pl/prime

## Wymiary rzeczywiste

Symbol	Wymiar	Drzwi	Cena netto PLN	A	B	W	H
■ ■ D-0420A	100x200	1 L	2696	97,7-101,7	44	40	200
■ ■ D-0421A	100x200	1 P	2696	97,7-101,7	44	40	200
■ ■ D-0422A	110x200	1 L	2768	107,7-111,7	49	45	200
■ ■ D-0423A	110x200	1 P	2768	107,7-111,7	49	45	200
■ ■ D-0424A	120x200	1 L	2829	117,7-121,7	54	50	200
■ ■ D-0425A	120x200	1 P	2829	117,7-121,7	54	50	200
■ ■ D-0426A	130x200	1 L	2979	127,7-131,7	59	55	200
■ ■ D-0427A	130x200	1 P	2979	127,7-131,7	59	55	200
■ ■ D-0428A	140x200	1 L	3045	137,7-141,7	64	60	200
■ ■ D-0429A	140x200	1 P	3045	137,7-141,7	64	60	200
■ ■ D-0430A	150x200	1 L	3088	147,7-151,7	74	60	200
■ ■ D-0431A	150x200	1 P	3088	147,7-151,7	74	60	200
■ ■ D-0432A	160x200	1 L	3101	157,7-161,7	84	60	200
■ ■ D-0433A	160x200	1 P	3101	157,7-161,7	84	60	200

■ Produkt dostępny na zamówienie. Czas realizacji ok. 4 tygodni.

■ NOWOŚĆ

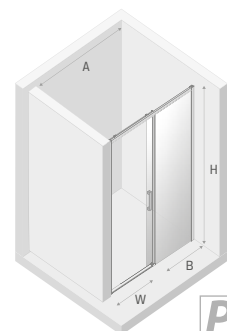
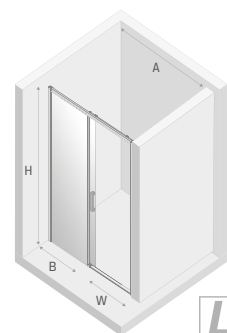

DRZWI WNEKOWE

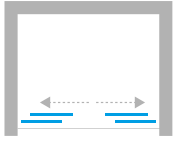

Informacje techniczne  
techniczne.newtrendy.pl/prime



## Wymiary rzeczywiste

Symbol	Wymiar	Drzwi	Cena netto PLN	A	B	W	H
■ ■ D-0442A	130x200	2	<b>3610</b>	128-132	29	50	200
■ ■ D-0443A	140x200	2	<b>3680</b>	138-142	31,5	55	200
■ ■ D-0444A	150x200	2	<b>3732</b>	148-152	34	60	200
■ ■ D-0445A	160x200	2	<b>3815</b>	158-162	36,5	65	200
■ ■ D-0446A	170x200	2	<b>3853</b>	168-172	39	70	200
■ ■ D-0447A	180x200	2	<b>3918</b>	178-182	41,5	75	200
■ ■ D-0448A	190x200	2	<b>3979</b>	188-192	44	80	200
■ ■ D-0449A	200x200	2	<b>4051</b>	198-202	46,5	85	200

■ Produkt dostępny na zamówienie. Czas realizacji ok. 4 tygodni.

■ NOWOŚĆ

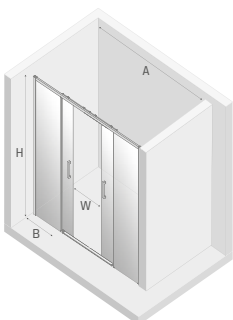

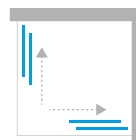

KABINY KWADRATOWE I PROSTOKĄTNE

Informacje techniczne  
techniczne.newtrendy.pl/prime

**Wymiary rzeczywiste**  
do zewnętrznej strony profilu, wymiary do osi szyby str. 30-32

Symbol	Wymiar	Drzwi	Cena netto PLN	A	B	C	D	W	H
D-0414A/D-0415A	70x70x200	2	3778	67,5-69,5	67,5-69,5	29	29	34	200
D-0414A/D-0417A	70x80x200	2	3843	67,5-69,5	77,5-79,5	29	34	37	200
D-0414A/D-0419A	70x90x200	2	3907	67,5-69,5	87,5-89,5	29	39	41	200
D-0414A/D-0421A	70x100x200	2	3989	67,5-69,5	97,5-99,5	29	44	45,5	200
D-0414A/D-0423A	70x110x200	2	4061	67,5-69,5	107,5-109,5	29	49	50	200
D-0414A/D-0425A	70x120x200	2	4122	67,5-69,5	117,5-119,5	29	54	54	200
D-0416A/D-0415A	80x70x200	2	3843	77,5-79,5	67,5-69,5	34	29	37	200
D-0416A/D-0417A	80x80x200	2	3908	77,5-79,5	77,5-79,5	34	34	40	200
D-0416A/D-0419A	80x90x200	2	3972	77,5-79,5	87,5-89,5	34	39	44	200
D-0416A/D-0421A	80x100x200	2	4053	77,5-79,5	97,5-99,5	34	44	48	200
D-0416A/D-0423A	80x110x200	2	4125	77,5-79,5	107,5-109,5	34	49	52,5	200
D-0416A/D-0425A	80x120x200	2	4187	77,5-79,5	117,5-119,5	34	54	57	200
D-0418A/D-0415A	90x70x200	2	3907	87,5-89,5	67,5-69,5	39	29	41	200
D-0418A/D-0417A	90x80x200	2	3972	87,5-89,5	77,5-79,5	39	34	44	200
D-0418A/D-0419A	90x90x200	2	4035	87,5-89,5	87,5-89,5	39	39	48	200
D-0418A/D-0421A	90x100x200	2	4117	87,5-89,5	97,5-99,5	39	44	51	200
D-0418A/D-0423A	90x110x200	2	4189	87,5-89,5	107,5-109,5	39	49	55,5	200
D-0418A/D-0425A	90x120x200	2	4250	87,5-89,5	117,5-119,5	39	54	59,5	200
D-0420A/D-0415A	100x70x200	2	3989	97,5-99,5	67,5-69,5	44	29	45,5	200
D-0420A/D-0417A	100x80x200	2	4053	97,5-99,5	77,5-79,5	44	34	48	200
D-0420A/D-0419A	100x90x200	2	4117	97,5-99,5	87,5-89,5	44	39	51	200
D-0420A/D-0421A	100x100x200	2	4200	97,5-99,5	97,5-99,5	44	44	55	200
D-0422A/D-0415A	110x70x200	2	4061	107,5-109,5	67,5-69,5	49	29	50	200
D-0422A/D-0417A	110x80x200	2	4125	107,5-109,5	77,5-79,5	49	34	52,5	200
D-0422A/D-0419A	110x90x200	2	4189	107,5-109,5	87,5-89,5	49	39	55,5	200
D-0424A/D-0415A	120x70x200	2	4122	117,5-119,5	67,5-69,5	54	29	54	200
D-0424A/D-0417A	120x80x200	2	4187	117,5-119,5	77,5-79,5	54	34	57	200
D-0424A/D-0419A	120x90x200	2	4250	117,5-119,5	87,5-89,5	54	39	59,5	200

■ Produkt dostępny na zamówienie. Czas realizacji ok. 4 tygodni.

■ NOWOŚĆ

**UWAGA:** Dane w kolumnie Wymiar podano w kolejności drzwi L x drzwi P x wysokość

Jak mierzyć 33-34

brodziki 511-512, 515-525, 527-531

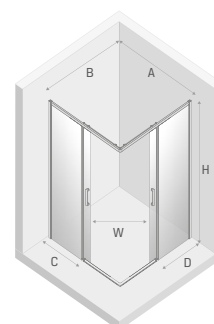

## PRIME LIGHT GOLD

KABINY KWADRATOWE I PROSTOKĄTNE

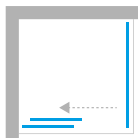
Informacje techniczne  
techniczne.newtrendy.pl/prime

## Wymiary rzeczywiste

do zewnętrznej strony profilu, wymiary do osi szyby str. 30-32

Symbol	Wymiar	Drzwi	Cena netto PLN	A	B	C	W	H
■ ■ D-0420A/D-0222B	100x70x200	1 L	<b>3759</b>	97,5-101,5	68,5-70,5	44	40	200
■ ■ D-0420A/D-0223B	100x80x200	1 L	<b>3822</b>	97,5-101,5	78,5-80,5	44	40	200
■ ■ D-0420A/D-0224B	100x90x200	1 L	<b>3881</b>	97,5-101,5	88,5-90,5	44	40	200
■ ■ D-0420A/D-0225B	100x100x200	1 L	<b>3941</b>	97,5-101,5	98,5-100,5	44	40	200
■ ■ D-0422A/D-0222B	110x70x200	1 L	<b>3831</b>	107,5-111,5	68,5-70,5	49	45	200
■ ■ D-0422A/D-0223B	110x80x200	1 L	<b>3895</b>	107,5-111,5	78,5-80,5	49	45	200
■ ■ D-0422A/D-0224B	110x90x200	1 L	<b>3953</b>	107,5-111,5	88,5-90,5	49	45	200
■ ■ D-0422A/D-0225B	110x100x200	1 L	<b>4013</b>	107,5-111,5	98,5-100,5	49	45	200
■ ■ D-0424A/D-0222B	120x70x200	1 L	<b>3893</b>	117,5-121,5	68,5-70,5	54	50	200
■ ■ D-0424A/D-0223B	120x80x200	1 L	<b>3956</b>	117,5-121,5	78,5-80,5	54	50	200
■ ■ D-0424A/D-0224B	120x90x200	1 L	<b>4014</b>	117,5-121,5	88,5-90,5	54	50	200
■ ■ D-0424A/D-0225B	120x100x200	1 L	<b>4073</b>	117,5-121,5	98,5-100,5	54	50	200
■ ■ D-0426A/D-0222B	130x70x200	1 L	<b>4042</b>	127,5-131,5	68,5-70,5	59	55	200
■ ■ D-0426A/D-0223B	130x80x200	1 L	<b>4106</b>	127,5-131,5	78,5-80,5	59	55	200
■ ■ D-0426A/D-0224B	130x90x200	1 L	<b>4163</b>	127,5-131,5	88,5-90,5	59	55	200
■ ■ D-0426A/D-0225B	130x100x200	1 L	<b>4223</b>	127,5-131,5	98,5-100,5	59	55	200
■ ■ D-0428A/D-0222B	140x70x200	1 L	<b>4109</b>	137,5-141,5	68,5-70,5	64	60	200
■ ■ D-0428A/D-0223B	140x80x200	1 L	<b>4172</b>	137,5-141,5	78,5-80,5	64	60	200
■ ■ D-0428A/D-0224B	140x90x200	1 L	<b>4230</b>	137,5-141,5	88,5-90,5	64	60	200
■ ■ D-0428A/D-0225B	140x100x200	1 L	<b>4290</b>	137,5-141,5	98,5-100,5	64	60	200
■ ■ D-0430A/D-0222B	150x70x200	1 L	<b>4152</b>	147,5-151,5	68,5-70,5	74	60	200
■ ■ D-0430A/D-0223B	150x80x200	1 L	<b>4215</b>	147,5-151,5	78,5-80,5	74	60	200
■ ■ D-0430A/D-0224B	150x90x200	1 L	<b>4273</b>	147,5-151,5	88,5-90,5	74	60	200
■ ■ D-0430A/D-0225B	150x100x200	1 L	<b>4332</b>	147,5-151,5	98,5-100,5	74	60	200
■ ■ D-0432A/D-0222B	160x70x200	1 L	<b>4163</b>	157,5-161,5	68,5-70,5	84	60	200
■ ■ D-0432A/D-0223B	160x80x200	1 L	<b>4227</b>	157,5-161,5	78,5-80,5	84	60	200
■ ■ D-0432A/D-0224B	160x90x200	1 L	<b>4285</b>	157,5-161,5	88,5-90,5	84	60	200
■ ■ D-0432A/D-0225B	160x100x200	1 L	<b>4345</b>	157,5-161,5	98,5-100,5	84	60	200

■ Produkt dostępny na zamówienie. Czas realizacji ok. 4 tygodni.

■ NOWOŚĆ

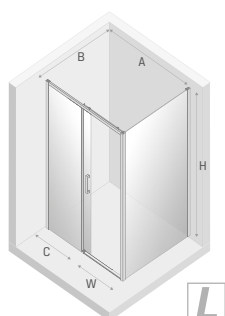

UWAGA: Dane w kolumnie Wymiar podano w kolejności drzwi x ścianka boczna x wysokość

brodziki 511-512, 515-525, 527-531

Jak mierzyć 33-34





## Wymiary rzeczywiste

do zewnętrznej strony profilu, wymiary do osi szyby str. 30-32

Symbol	Wymiar	Drzwi	Cena netto PLN	A	B	C	W	H
■ ■ D-0421A/D-0222B	100x70x200	1 P	3759	97,5-101,5	68,5-70,5	44	40	200
■ ■ D-0421A/D-0223B	100x80x200	1 P	3822	97,5-101,5	78,5-80,5	44	40	200
■ ■ D-0421A/D-0224B	100x90x200	1 P	3881	97,5-101,5	88,5-90,5	44	40	200
■ ■ D-0421A/D-0225B	100x100x200	1 P	3941	97,5-101,5	98,5-100,5	44	40	200
■ ■ D-0423A/D-0222B	110x70x200	1 P	3831	107,5-111,5	68,5-70,5	49	45	200
■ ■ D-0423A/D-0223B	110x80x200	1 P	3895	107,5-111,5	78,5-80,5	49	45	200
■ ■ D-0423A/D-0224B	110x90x200	1 P	3953	107,5-111,5	88,5-90,5	49	45	200
■ ■ D-0423A/D-0225B	110x100x200	1 P	4013	107,5-111,5	98,5-100,5	49	45	200
■ ■ D-0425A/D-0222B	120x70x200	1 P	3893	117,5-121,5	68,5-70,5	54	50	200
■ ■ D-0425A/D-0223B	120x80x200	1 P	3956	117,5-121,5	78,5-80,5	54	50	200
■ ■ D-0425A/D-0224B	120x90x200	1 P	4014	117,5-121,5	88,5-90,5	54	50	200
■ ■ D-0425A/D-0225B	120x100x200	1 P	4073	117,5-121,5	98,5-100,5	54	50	200
■ ■ D-0427A/D-0222B	130x70x200	1 P	4042	127,5-131,5	68,5-70,5	59	55	200
■ ■ D-0427A/D-0223B	130x80x200	1 P	4106	127,5-131,5	78,5-80,5	59	55	200
■ ■ D-0427A/D-0224B	130x90x200	1 P	4163	127,5-131,5	88,5-90,5	59	55	200
■ ■ D-0427A/D-0225B	130x100x200	1 P	4223	127,5-131,5	98,5-100,5	59	55	200
■ ■ D-0429A/D-0222B	140x70x200	1 P	4109	137,5-141,5	68,5-70,5	64	60	200
■ ■ D-0429A/D-0223B	140x80x200	1 P	4172	137,5-141,5	78,5-80,5	64	60	200
■ ■ D-0429A/D-0224B	140x90x200	1 P	4230	137,5-141,5	88,5-90,5	64	60	200
■ ■ D-0429A/D-0225B	140x100x200	1 P	4290	137,5-141,5	98,5-100,5	64	60	200
■ ■ D-0431A/D-0222B	150x70x200	1 P	4152	147,5-151,5	68,5-70,5	74	60	200
■ ■ D-0431A/D-0223B	150x80x200	1 P	4215	147,5-151,5	78,5-80,5	74	60	200
■ ■ D-0431A/D-0224B	150x90x200	1 P	4273	147,5-151,5	88,5-90,5	74	60	200
■ ■ D-0431A/D-0225B	150x100x200	1 P	4332	147,5-151,5	98,5-100,5	74	60	200
■ ■ D-0433A/D-0222B	160x70x200	1 P	4163	157,5-161,5	68,5-70,5	84	60	200
■ ■ D-0433A/D-0223B	160x80x200	1 P	4227	157,5-161,5	78,5-80,5	84	60	200
■ ■ D-0433A/D-0224B	160x90x200	1 P	4285	157,5-161,5	88,5-90,5	84	60	200
■ ■ D-0433A/D-0225B	160x100x200	1 P	4345	157,5-161,5	98,5-100,5	84	60	200

■ Produkt dostępny na zamówienie. Czas realizacji ok. 4 tygodni.

■ NOWOŚĆ

UWAGA: Dane w kolumnie Wymiar podano w kolejności drzwi x ścianka boczna x wysokość

Jak mierzyć 33-34

brodziki 511-512, 515-525, 527-531

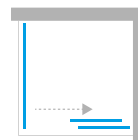
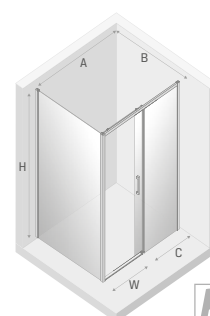
Informacje techniczne  
techniczne.newtrendy.pl/prime

P

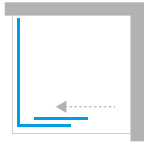

## Wymiary rzeczywiste

do zewnętrznej strony profilu, wymiary do osi szyby str. 30-32

Symbol	Wymiar	Drzwi	Cena netto PLN	A	B	C	W	H
■ ■ K-1436	100x70x200	1 L	<b>3759</b>	97,5-101,5	68,5-70,5	44	40	200
■ ■ K-1437	100x80x200	1 L	<b>3822</b>	97,5-101,5	78,5-80,5	44	40	200
■ ■ K-1438	100x90x200	1 L	<b>3881</b>	97,5-101,5	88,5-90,5	44	40	200
■ ■ K-1439	100x100x200	1 L	<b>3941</b>	97,5-101,5	98,5-100,5	44	40	200
■ ■ K-1440	110x70x200	1 L	<b>3831</b>	107,5-111,5	68,5-70,5	49	45	200
■ ■ K-1441	110x80x200	1 L	<b>3895</b>	107,5-111,5	78,5-80,5	49	45	200
■ ■ K-1442	110x90x200	1 L	<b>3953</b>	107,5-111,5	88,5-90,5	49	45	200
■ ■ K-1443	110x100x200	1 L	<b>4013</b>	107,5-111,5	98,5-100,5	49	45	200
■ ■ K-1444	120x70x200	1 L	<b>3893</b>	117,5-121,5	68,5-70,5	54	50	200
■ ■ K-1445	120x80x200	1 L	<b>3956</b>	117,5-121,5	78,5-80,5	54	50	200
■ ■ K-1446	120x90x200	1 L	<b>4014</b>	117,5-121,5	88,5-90,5	54	50	200
■ ■ K-1447	120x100x200	1 L	<b>4073</b>	117,5-121,5	98,5-100,5	54	50	200
■ ■ K-1448	130x70x200	1 L	<b>4042</b>	127,5-131,5	68,5-70,5	59	55	200
■ ■ K-1449	130x80x200	1 L	<b>4106</b>	127,5-131,5	78,5-80,5	59	55	200
■ ■ K-1450	130x90x200	1 L	<b>4163</b>	127,5-131,5	88,5-90,5	59	55	200
■ ■ K-1451	130x100x200	1 L	<b>4223</b>	127,5-131,5	98,5-100,5	59	55	200
■ ■ K-1452	140x70x200	1 L	<b>4109</b>	137,5-141,5	68,5-70,5	64	60	200
■ ■ K-1453	140x80x200	1 L	<b>4172</b>	137,5-141,5	78,5-80,5	64	60	200
■ ■ K-1454	140x90x200	1 L	<b>4230</b>	137,5-141,5	88,5-90,5	64	60	200
■ ■ K-1455	140x100x200	1 L	<b>4290</b>	137,5-141,5	98,5-100,5	64	60	200
■ ■ K-1456	150x70x200	1 L	<b>4152</b>	147,5-151,5	68,5-70,5	74	60	200
■ ■ K-1457	150x80x200	1 L	<b>4215</b>	147,5-151,5	78,5-80,5	74	60	200
■ ■ K-1458	150x90x200	1 L	<b>4273</b>	147,5-151,5	88,5-90,5	74	60	200
■ ■ K-1459	150x100x200	1 L	<b>4332</b>	147,5-151,5	98,5-100,5	74	60	200
■ ■ K-1460	160x70x200	1 L	<b>4163</b>	157,5-161,5	68,5-70,5	84	60	200
■ ■ K-1461	160x80x200	1 L	<b>4227</b>	157,5-161,5	78,5-80,5	84	60	200
■ ■ K-1462	160x90x200	1 L	<b>4285</b>	157,5-161,5	88,5-90,5	84	60	200
■ ■ K-1463	160x100x200	1 L	<b>4345</b>	157,5-161,5	98,5-100,5	84	60	200

■ Produkt dostępny na zamówienie. Czas realizacji ok. 4 tygodni.

■ NOWOŚĆ

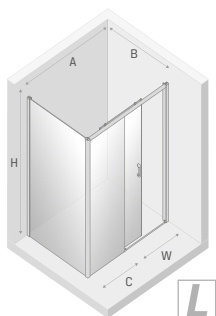

UWAGA: Dane w kolumnie Wymiar podano w kolejności drzwi x ścianka boczna x wysokość

brodziki 511-512, 515-525, 527-531

Jak mierzyć 33-34



## Wymiary rzeczywiste

do zewnętrznej strony profilu, wymiary do osi szyby str. 30-32

Symbol	Wymiar	Drzwi	Cena netto PLN	A	B	C	W	H
K-1464	100x70x200	1 P	3759	97,5-101,5	68,5-70,5	44	40	200
K-1465	100x80x200	1 P	3822	97,5-101,5	78,5-80,5	44	40	200
K-1466	100x90x200	1 P	3881	97,5-101,5	88,5-90,5	44	40	200
K-1467	100x100x200	1 P	3941	97,5-101,5	98,5-100,5	44	40	200
K-1468	110x70x200	1 P	3831	107,5-111,5	68,5-70,5	49	45	200
K-1469	110x80x200	1 P	3895	107,5-111,5	78,5-80,5	49	45	200
K-1470	110x90x200	1 P	3953	107,5-111,5	88,5-90,5	49	45	200
K-1471	110x100x200	1 P	4013	107,5-111,5	98,5-100,5	49	45	200
K-1472	120x70x200	1 P	3893	117,5-121,5	68,5-70,5	54	50	200
K-1473	120x80x200	1 P	3956	117,5-121,5	78,5-80,5	54	50	200
K-1474	120x90x200	1 P	4014	117,5-121,5	88,5-90,5	54	50	200
K-1475	120x100x200	1 P	4073	117,5-121,5	98,5-100,5	54	50	200
K-1476	130x70x200	1 P	4042	127,5-131,5	68,5-70,5	59	55	200
K-1477	130x80x200	1 P	4106	127,5-131,5	78,5-80,5	59	55	200
K-1478	130x90x200	1 P	4163	127,5-131,5	88,5-90,5	59	55	200
K-1479	130x100x200	1 P	4223	127,5-131,5	98,5-100,5	59	55	200
K-1480	140x70x200	1 P	4109	137,5-141,5	68,5-70,5	64	60	200
K-1481	140x80x200	1 P	4172	137,5-141,5	78,5-80,5	64	60	200
K-1482	140x90x200	1 P	4230	137,5-141,5	88,5-90,5	64	60	200
K-1483	140x100x200	1 P	4290	137,5-141,5	98,5-100,5	64	60	200
K-1484	150x70x200	1 P	4152	147,5-151,5	68,5-70,5	74	60	200
K-1485	150x80x200	1 P	4215	147,5-151,5	78,5-80,5	74	60	200
K-1486	150x90x200	1 P	4273	147,5-151,5	88,5-90,5	74	60	200
K-1487	150x100x200	1 P	4332	147,5-151,5	98,5-100,5	74	60	200
K-1488	160x70x200	1 P	4163	157,5-161,5	68,5-70,5	84	60	200
K-1489	160x80x200	1 P	4227	157,5-161,5	78,5-80,5	84	60	200
K-1490	160x90x200	1 P	4285	157,5-161,5	88,5-90,5	84	60	200
K-1491	160x100x200	1 P	4345	157,5-161,5	98,5-100,5	84	60	200

■ Produkt dostępny na zamówienie. Czas realizacji ok. 4 tygodni.

■ NOWOŚĆ

UWAGA: Dane w kolumnie Wymiar podano w kolejności drzwi x ścianka boczna x wysokość

Jak mierzyć 33-34

brodziki 511-512, 515-525, 527-531

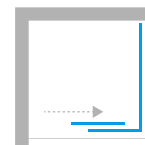

Informacje techniczne  
techniczne.newire.ndy.pl/prime

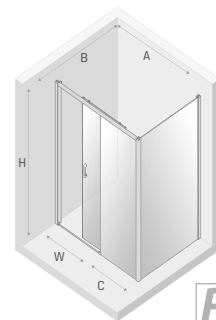

## PRIME LIGHT GOLD

KABINY PRZYŚCIENNE

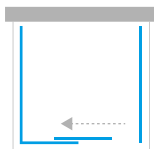

Informacje techniczne  
techniczne.newtrendy.pl/prime



## Wymiary rzeczywiste

do zewnętrznej strony profilu, wymiary do osi szyby str. 30-32

Symbol	Wymiar	Drzwi	Cena netto PLN	A	B	C	W	H
K-1100	100x70x200	1 L	5375	97,5-101,5	68,5-70,5	44	40	200
K-1101	100x80x200	1 L	5499	97,5-101,5	78,5-80,5	44	40	200
K-1102	100x90x200	1 L	5618	97,5-101,5	88,5-90,5	44	40	200
K-1103	100x100x200	1 L	5737	97,5-101,5	98,5-100,5	44	40	200
K-1104	110x70x200	1 L	5446	107,5-111,5	68,5-70,5	49	45	200
K-1105	110x80x200	1 L	5570	107,5-111,5	78,5-80,5	49	45	200
K-1106	110x90x200	1 L	5689	107,5-111,5	88,5-90,5	49	45	200
K-1107	110x100x200	1 L	5809	107,5-111,5	98,5-100,5	49	45	200
K-1108	120x70x200	1 L	5507	117,5-121,5	68,5-70,5	54	50	200
K-1109	120x80x200	1 L	5631	117,5-121,5	78,5-80,5	54	50	200
K-1110	120x90x200	1 L	5750	117,5-121,5	88,5-90,5	54	50	200
K-1111	120x100x200	1 L	5870	117,5-121,5	98,5-100,5	54	50	200
K-1112	130x70x200	1 L	5658	127,5-131,5	68,5-70,5	59	55	200
K-1113	130x80x200	1 L	5782	127,5-131,5	78,5-80,5	59	55	200
K-1114	130x90x200	1 L	5901	127,5-131,5	88,5-90,5	59	55	200
K-1115	130x100x200	1 L	6021	127,5-131,5	98,5-100,5	59	55	200
K-1116	140x70x200	1 L	5725	137,5-141,5	68,5-70,5	64	60	200
K-1117	140x80x200	1 L	5849	137,5-141,5	78,5-80,5	64	60	200
K-1118	140x90x200	1 L	5967	137,5-141,5	88,5-90,5	64	60	200
K-1119	140x100x200	1 L	6087	137,5-141,5	98,5-100,5	64	60	200
K-1120	150x70x200	1 L	5767	147,5-151,5	68,5-70,5	74	60	200
K-1121	150x80x200	1 L	5891	147,5-151,5	78,5-80,5	74	60	200
K-1122	150x90x200	1 L	6010	147,5-151,5	88,5-90,5	74	60	200
K-1123	150x100x200	1 L	6130	147,5-151,5	98,5-100,5	74	60	200
K-1124	160x70x200	1 L	5830	157,5-161,5	68,5-70,5	84	60	200
K-1125	160x80x200	1 L	5955	157,5-161,5	78,5-80,5	84	60	200
K-1126	160x90x200	1 L	6073	157,5-161,5	88,5-90,5	84	60	200
K-1127	160x100x200	1 L	6193	157,5-161,5	98,5-100,5	84	60	200

■ Produkt dostępny na zamówienie. Czas realizacji ok. 4 tygodni.

■ NOWOŚĆ

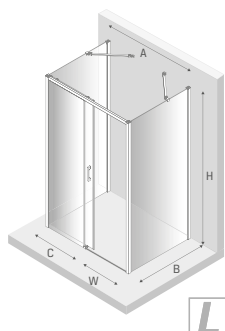

UWAGA: Dane w kolumnie Wymiar podano w kolejności drzwi x ścianka boczna x wysokość

brodziki 511-512, 515-525, 527-531

Jak mierzyć 33-34



KABINY PRZYŚCIEENNE

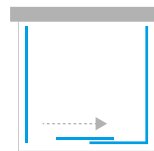

Informacje techniczne  
techniczne.newtre.ndy.pl/prime

**Wymiary rzeczywiste**  
do zewnętrznej strony profilu, wymiary do osi szyby str. 30-32

Symbol	Wymiar	Drzwi	Cena netto PLN	A	B	C	W	H
K-1128	100x70x200	1 P	5375	97,5-101,5	68,5-70,5	44	40	200
K-1129	100x80x200	1 P	5499	97,5-101,5	78,5-80,5	44	40	200
K-1130	100x90x200	1 P	5618	97,5-101,5	88,5-90,5	44	40	200
K-1131	100x100x200	1 P	5737	97,5-101,5	98,5-100,5	44	40	200
K-1132	110x70x200	1 P	5446	107,5-111,5	68,5-70,5	49	45	200
K-1133	110x80x200	1 P	5570	107,5-111,5	78,5-80,5	49	45	200
K-1134	110x90x200	1 P	5689	107,5-111,5	88,5-90,5	49	45	200
K-1135	110x100x200	1 P	5809	107,5-111,5	98,5-100,5	49	45	200
K-1136	120x70x200	1 P	5507	117,5-121,5	68,5-70,5	54	50	200
K-1137	120x80x200	1 P	5631	117,5-121,5	78,5-80,5	54	50	200
K-1138	120x90x200	1 P	5750	117,5-121,5	88,5-90,5	54	50	200
K-1139	120x100x200	1 P	5870	117,5-121,5	98,5-100,5	54	50	200
K-1140	130x70x200	1 P	5658	127,5-131,5	68,5-70,5	59	55	200
K-1141	130x80x200	1 P	5782	127,5-131,5	78,5-80,5	59	55	200
K-1142	130x90x200	1 P	5901	127,5-131,5	88,5-90,5	59	55	200
K-1143	130x100x200	1 P	6021	127,5-131,5	98,5-100,5	59	55	200
K-1144	140x70x200	1 P	5725	137,5-141,5	68,5-70,5	64	60	200
K-1145	140x80x200	1 P	5849	137,5-141,5	78,5-80,5	64	60	200
K-1146	140x90x200	1 P	5967	137,5-141,5	88,5-90,5	64	60	200
K-1147	140x100x200	1 P	6087	137,5-141,5	98,5-100,5	64	60	200
K-1148	150x70x200	1 P	5767	147,5-151,5	68,5-70,5	74	60	200
K-1149	150x80x200	1 P	5891	147,5-151,5	78,5-80,5	74	60	200
K-1150	150x90x200	1 P	6010	147,5-151,5	88,5-90,5	74	60	200
K-1151	150x100x200	1 P	6130	147,5-151,5	98,5-100,5	74	60	200
K-1152	160x70x200	1 P	5830	157,5-161,5	68,5-70,5	84	60	200
K-1153	160x80x200	1 P	5955	157,5-161,5	78,5-80,5	84	60	200
K-1154	160x90x200	1 P	6073	157,5-161,5	88,5-90,5	84	60	200
K-1155	160x100x200	1 P	6193	157,5-161,5	98,5-100,5	84	60	200

■ Produkt dostępny na zamówienie. Czas realizacji ok. 4 tygodni.

■ NOWOŚĆ

**UWAGA:** Dane w kolumnie Wymiar podano w kolejności drzwi x ścianka boczna x wysokość

Jak mierzyć 33-34

brodziki 511-512, 515-525, 527-531

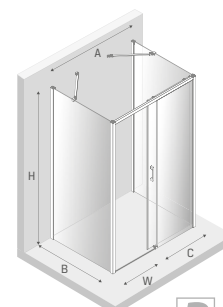

P

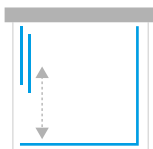

## Wymiary rzeczywiste

do zewnętrznej strony profilu, wymiary do osi szyby str. 30-32

Symbol	Wymiar	Drzwi	Cena netto PLN	A	B	C	W	H
K-1158	100x90x200	1 L	5488	98,5-100	88-90	44	40	200
K-1170	100x90x200	1 P	5488	98,5-100	88-90	44	40	200
K-1159	100x100x200	1 L	5548	98,5-100	98-100	44	40	200
K-1171	100x100x200	1 P	5548	98,5-100	98-100	44	40	200
K-1636	100x110x200	1 L	5622	98,5-100	108-110	44	40	200
K-1642	100x110x200	1 P	5622	98,5-100	108-110	44	40	200
K-1637	100x120x200	1 L	5685	98,5-100	118-120	44	40	200
K-1643	100x120x200	1 P	5685	98,5-100	118-120	44	40	200
K-1162	110x90x200	1 L	5628	108,5-110	88-90	49	45	200
K-1174	110x90x200	1 P	5628	108,5-110	88-90	49	45	200
K-1163	110x100x200	1 L	5688	108,5-110	98-100	49	45	200
K-1175	110x100x200	1 P	5688	108,5-110	98-100	49	45	200
K-1638	110x110x200	1 L	5762	108,5-110	108-110	49	45	200
K-1644	110x110x200	1 P	5762	108,5-110	108-110	49	45	200
K-1639	110x120x200	1 L	5825	108,5-110	118-120	49	45	200
K-1645	110x120x200	1 P	5825	108,5-110	118-120	49	45	200
K-1166	120x90x200	1 L	5751	118,5-120	88-90	54	50	200
K-1178	120x90x200	1 P	5751	118,5-120	88-90	54	50	200
K-1167	120x100x200	1 L	5811	118,5-120	98-100	54	50	200
K-1179	120x100x200	1 P	5811	118,5-120	98-100	54	50	200
K-1640	120x110x200	1 L	5886	118,5-120	108-110	54	50	200
K-1646	120x110x200	1 P	5886	118,5-120	108-110	54	50	200
K-1641	120x120x200	1 L	5949	118,5-120	118-120	54	50	200
K-1647	120x120x200	1 P	5949	118,5-120	118-120	54	50	200

■ Produkt dostępny na zamówienie. Czas realizacji ok. 4 tygodni.

■ NOWOŚĆ

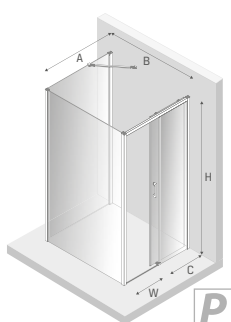
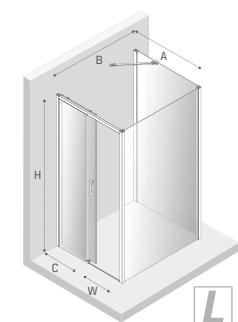

UWAGA: Dane w kolumnie Wymiar podano w kolejności drzwi x ścianka boczna x wysokość



brodziki 511-512, 515-525, 527-531



Jak mierzyć 33-34



KABINY PRZYŚCIEIENNE

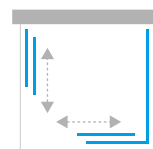

Informacje techniczne  
techniczne.newtrendy.pl/prime

### Wymiary rzeczywiste

do zewnętrznej strony profilu, wymiary do osi szyby str. 30-32

Symbol	Wymiar	Drzwi	Cena netto PLN	A	B	C	D	W	H
K-1185	80x80x200	2 U*	5394	77-79	78,5-79,5	34	34	40	200
K-1190	90x90x200	2 U*	5582	87-89	88,5-89,5	39	39	48	200
K-1195	100x100x200	2 U*	5806	97-99	98,5-99,5	44	44	55	200
K-1184	80x70x200	2 L	5269	67-69	78,5-79,5	29	34	37	200
K-1186	80x90x200	2 L	5518	87-89	78,5-79,5	39	34	44	200
K-1187	80x100x200	2 L	5660	97-99	78,5-79,5	44	34	48	200
K-1188	90x70x200	2 L	5333	67-69	88,5-89,5	29	39	41	200
K-1189	90x80x200	2 L	5458	77-79	88,5-89,5	34	39	44	200
K-1191	90x100x200	2 L	5725	97-99	88,5-89,5	44	39	51	200
K-1192	100x70x200	2 L	5414	67-69	98,5-99,5	29	44	45,5	200
K-1193	100x80x200	2 L	5540	77-79	98,5-99,5	34	44	48	200
K-1194	100x90x200	2 L	5665	87-89	98,5-99,5	39	44	51	200
K-1543	70x80x200	2 P	5269	68,5-69,5	77-79	34	29	37	200
K-1544	90x80x200	2 P	5518	88,5-89,5	77-79	34	39	44	200
K-1545	100x80x200	2 P	5660	98,5-99,5	77-79	34	44	48	200
K-1546	70x90x200	2 P	5333	68,5-69,5	87-89	39	29	41	200
K-1547	80x90x200	2 P	5458	78,5-79,5	87-89	39	34	44	200
K-1548	100x90x200	2 P	5725	98,5-99,5	87-89	39	44	51	200
K-1549	70x100x200	2 P	5414	68,5-69,5	97-99	44	29	45,5	200
K-1550	80x100x200	2 P	5540	78,5-79,5	97-99	44	34	48	200
K-1551	90x100x200	2 P	5665	88,5-89,5	97-99	44	39	51	200

■ Produkt dostępny na zamówienie. Czas realizacji ok. 4 tygodni.

■ NOWOŚĆ

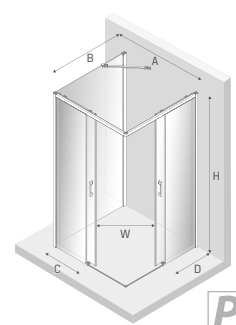
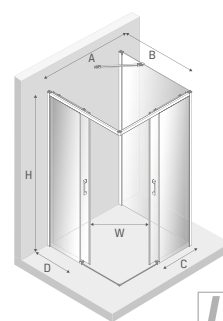

\* Produkt uniwersalny

UWAGA: Dane w kolumnie Wymiar podano w kolejności drzwi L x drzwi P x wysokość

Jak mierzyć 33-34

brodziki 511-512, 515-525, 527-531

## PRIME LIGHT GOLD

KABINY PRZYŚCIENNE

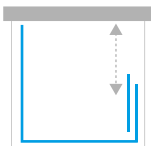

Informacje techniczne  
techniczne.newtrendy.pl/prime



## Wymiary rzeczywiste

do zewnętrznej strony profilu, wymiary do osi szyby str. 30-32

Symbol	Wymiar	Drzwi	Cena netto PLN	A	B	C	W	H
■ ■ K-1494	100x90x200	1 L	5488	98,5-100	88-90	44	40	200
■ ■ K-1495	100x100x200	1 L	5548	98,5-100	98-100	44	40	200
■ ■ K-1552	100x110x200	1 L	5622	98,5-100	108-110	44	40	200
■ ■ K-1553	100x120x200	1 L	5685	98,5-100	118-120	44	40	200
■ ■ K-1498	110x90x200	1 L	5628	108,5-110	88-90	49	45	200
■ ■ K-1499	110x100x200	1 L	5688	108,5-110	98-100	49	45	200
■ ■ K-1554	110x110x200	1 L	5762	108,5-110	108-110	49	45	200
■ ■ K-1555	110x120x200	1 L	5825	108,5-110	118-120	49	45	200
■ ■ K-1502	120x90x200	1 L	5751	118,5-120	88-90	54	50	200
■ ■ K-1503	120x100x200	1 L	5811	118,5-120	98-100	54	50	200
■ ■ K-1556	120x110x200	1 L	5886	118,5-120	108-110	54	50	200
■ ■ K-1557	120x120x200	1 L	5949	118,5-120	118-120	54	50	200

■ Produkt dostępny na zamówienie. Czas realizacji ok. 4 tygodni.

■ NOWOŚĆ

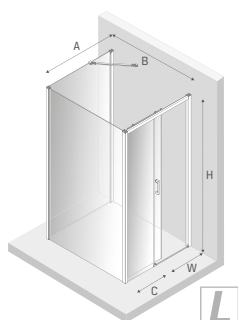

UWAGA: Dane w kolumnie Wymiar podano w kolejności drzwi x ścianka x wysokość

brodziki 511-512, 515-525, 527-531

Jak mierzyć 33-34





KABINY PRZYŚCIEIENNE

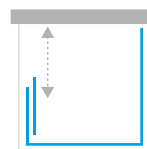

Informacje techniczne  
techniczne.newtrendy.pl/prime

## Wymiary rzeczywiste

do zewnętrznej strony profilu, wymiary do osi szyby str. 30-32

Symbol	Wymiar	Drzwi	Cena netto PLN	A	B	C	W	H
■ ■ K-1506	100x90x200	1 P	5488	98,5-100	88-90	44	40	200
■ ■ K-1507	100x100x200	1 P	5548	98,5-100	98-100	44	40	200
■ ■ K-1558	100x110x200	1 P	5622	98,5-100	108-110	44	40	200
■ ■ K-1559	100x120x200	1 P	5685	98,5-100	118-120	44	40	200
■ ■ K-1510	110x90x200	1 P	5628	108,5-110	88-90	49	45	200
■ ■ K-1511	110x100x200	1 P	5688	108,5-110	98-100	49	45	200
■ ■ K-1560	110x110x200	1 P	5762	108,5-110	108-110	49	45	200
■ ■ K-1561	110x120x200	1 P	5825	108,5-110	118-120	49	45	200
■ ■ K-1514	120x90x200	1 P	5751	118,5-120	88-90	54	50	200
■ ■ K-1515	120x100x200	1 P	5811	118,5-120	98-100	54	50	200
■ ■ K-1562	120x110x200	1 P	5886	118,5-120	108-110	54	50	200
■ ■ K-1563	120x120x200	1 P	5949	118,5-120	118-120	54	50	200

■ Produkt dostępny na zamówienie. Czas realizacji ok. 4 tygodni.

■ NOWOŚĆ

UWAGA: Dane w kolumnie Wymiar podano w kolejności drzwi x ścianka x wysokość

Jak mierzyć 33-34

brodziki 511-512, 515-525, 527-531

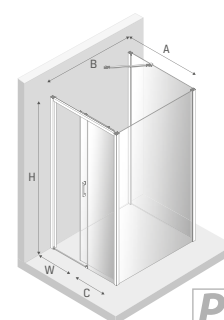

P



#### **PONADCZASOWY DESIGN**

Klasyczny model kabiny, który znakomicie sprawdzi się w każdej łazience. Doskonale wypolerowane aluminiowe profile tworzą stabilną konstrukcję, zapewniającą bezpieczeństwo i wygodę użytkownika. System jezdny kabiny został wyposażony w podwójne łożyskowane rolki: górne z regulacją oraz dolne z możliwością wypinania. Taki mechanizm gwarantuje łatwość przesuwania drzwi i utrzymania kabiny w czystości.



## NEW CORRINA / NEW PRAKTIC / NEW MAXIMA

Informacje techniczne  
[techniczne.newtrendy.pl/new\\_corrina](https://www.newtrendy.pl/new_corrina)



NEW CORRINA  
PRAKTIC / MAXIMA



### **Prosty i szybki montaż**

Pionierski sposób montażu, polegający na zastosowaniu zaczepów łączących profile przyścienne z bieżnią oraz wyposażeniu profili w system płynnej regulacji przyściennej.



### **Eleganckie chromowane uchwyty**

Wysoka estetyka detali w tym chromowanych uchwytych, idealnie współgra ze stylem kabiny.

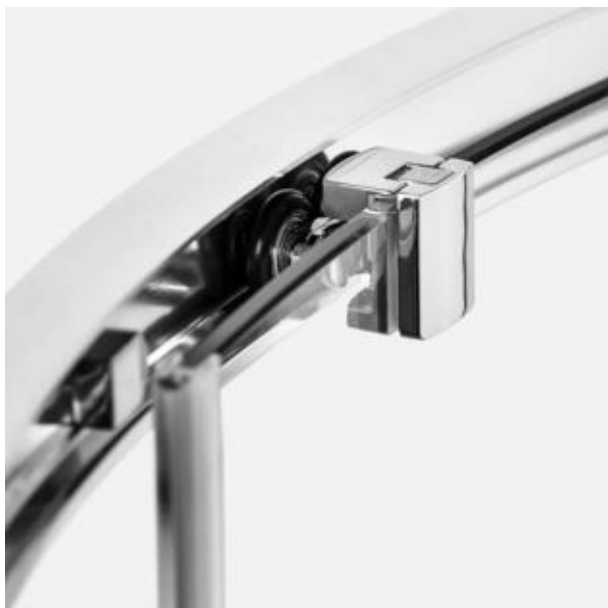

### Górny system jezdny

Zastosowane rozwiązanie pozwala na płynne przesuwanie drzwi. Wysokiej jakości system jezdny pozwala na bezproblemowe użytkowanie kabiny przez wiele lat.



### Dolne rolki wypinane

Dolny system jezdny posiada funkcję wypięcia z bieżni. Takie rozwiązanie znacznie ułatwia montaż i dokładne mycie kabiny.



Ułatwiony sposób montażu produktu. Rolki fabrycznie zamontowane do szyby drzwi.



## Innowacyjny system szybkiego montażu

Dzięki zastosowaniu specjalnych zaczepów, łączenie bieżni kabiny z profilami przyściennymi jest niezwykle szybkie. Elementy są ze sobą zespolone trwale, bez obawy o przypadkowe rozłączenie. Dodatkowo, wykonanie regulacji przyściennej nie wymaga stosowania wkrętów po wewnętrznej stronie profili przyściennych.

### KROK 1



Wsuń bieżnię kabiny z widoczną powyżej końcówką w gniazdo znajdujące się w profilu bocznym. Rozmiar i kształt gniazda są idealnie dopasowane, dzięki temu uzyskana pozycja bieżni nie wymaga już korekty.

### KROK 2



Przesuń w kierunku profilu bocznego i zdecydowanym ruchem zatrzaśnij odpowiednio ukształtowany element znajdujący się w bieżni. Zapewni to trwałe połączenie tych elementów.

### KROK 3



Zespolone części wsuń w profil przyścienny, uprzednio zamontowany według instrukcji dołączonej do produktu. Ustalenie pozycji elementów względem siebie (tzw. regulacja przyścienna) odbywa się przy pomocy jednego wkręta. Zakres regulacji wynosi 2cm.

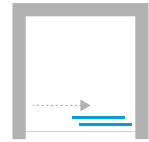

DRZWI WNEKOWE



Informacje techniczne  
[techniczne.newtrendy.pl/new\\_corrina](http://techniczne.newtrendy.pl/new_corrina)

### Wymiary rzeczywiste

Symbol	Wymiar	Drzwi	Cena netto PLN	A	B	W	H
D-0089A	100x195	1	1620	97-101	44	38	195
D-0182A	110x195	1	1683	107-111	49	43	195
D-0090A	120x195	1	1706	117-121	54	48	195
D-0251A	130x195	1	1825	127-131	59	53	195

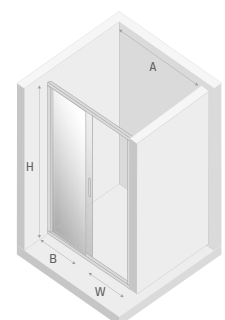

DRZWI WNIĘKOWE

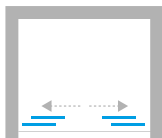

Informacje techniczne  
[techniczne.trendy.pl/new\\_corrina](https://www.trendy.pl/new_corrina)



Wymiary rzeczywiste

Symbol	Wymiar	Drzwi	Cena netto PLN	A	B	W	H
D-0183A	140x195	2	2389	137-141	32	53	195
D-0184A	150x195	2	2443	147-151	35	58	195
D-0185A	160x195	2	2500	157-161	37	63	195
D-0186A	170x195	2	2553	167-171	40	68	195

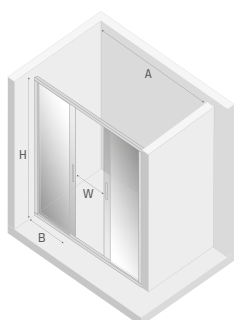



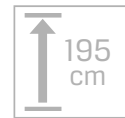
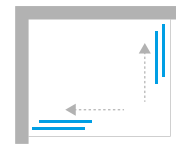

KABINY KWADRATOWE I PROSTOKĄTNE

Informacje techniczne  
[techniczne.newtrendy.pl/new.corrina](http://techniczne.newtrendy.pl/new.corrina)

### Wymiary rzeczywiste

do zewnętrznej strony profilu, wymiary do osi szyby str. 30-32

Symbol	Wymiar	Drzwi	Cena netto PLN	A	B	C	D	W	H
K-0465	80x80x195	2	2592	78-80	78-80	34,5	34,5	41	195
K-0490	80x90x195	2	2651	78-80	88-90	34,5	39,5	44,5	195
K-0491	80x100x195	2	2711	78-80	98-100	34,5	44,5	48	195
K-0466	90x90x195	2	2714	88-90	88-90	39,5	39,5	48	195
K-0492	90x100x195	2	2772	88-90	98-100	39,5	44,5	51,5	195
K-0467	100x100x195	2	2829	98-100	98-100	44,5	44,5	55	195

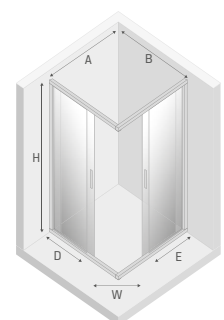

KABINY PÓŁOKRĄGŁE R55

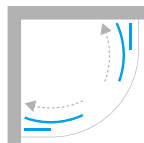

Informacje techniczne  
[techniczne.newtrendy.pl/new\\_corina](http://techniczne.newtrendy.pl/new_corina)

**Wymiary rzeczywiste**

do zewnętrznej strony profilu, wymiary do osi szyby str. 30-32

Symbol	Wymiar	Drzwi	Cena netto PLN	A	B	C	W	H
K-0575	80x80x195	2	2470	78-80	78-80	24	43	195
K-0576	90x90x195	2	2592	88-90	88-90	34	52	195

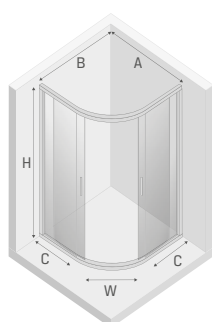

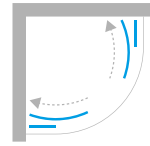

KABINY PÓŁOKRĄGŁE R55

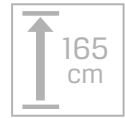

Informacje techniczne  
[techniczne.newtrendy.pl/new\\_corina](http://techniczne.newtrendy.pl/new_corina)

**Wymiary rzeczywiste**  
 do zewnętrznej strony profilu, wymiary do osi szyby str. 30-32

Symbol	Wymiar	Drzwi	Cena netto PLN	A	B	C	W	H
K-0426	90x90x165	2	2278	88-90	88-90	34	52	165

■ Zapytaj o dostępność

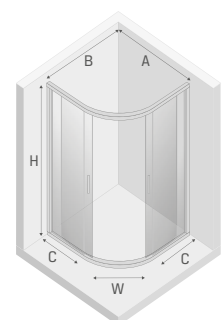

KABINY ASYMETRYCZNE

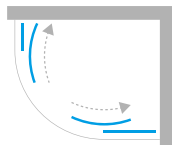

Informacje techniczne  
[www.newtrendy.pl/new\\_maxima](http://www.newtrendy.pl/new_maxima)

**Wymiary rzeczywiste**

do zewnętrznej strony profilu, wymiary do osi szyby str. 30-32

Symbol	Wymiar	Drzwi	Cena netto PLN	A	B	C	D	W	H
K-0577	100x80x195	2	2634	98-100	78-80	44	24	48	195
K-0578	120x85x195	2	2806	118-120	83-85	64	28	51	195

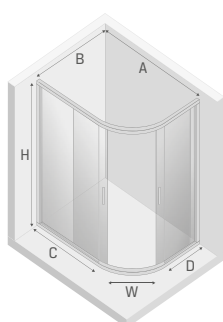

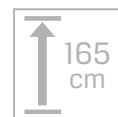
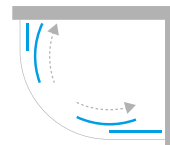

Informacje techniczne  
[techniczne.newtrendy.pl/new\\_corina](http://techniczne.newtrendy.pl/new_corina)

KABINY ASYMETRYCZNE

**Wymiary rzeczywiste**  
 do zewnętrznej strony profilu, wymiary do osi szyby str. 30-32

Symbol	Wymiar	Drzwi	Cena netto PLN	A	B	C	D	W	H
■ K-0299	100x80x165	2	2356	98-100	78-80	44	24	48	165
■ K-0300	120x85x165	2	2531	118-120	83-85	64	28	51	165

■ Zapytaj o dostępność

■ Wyprzedane

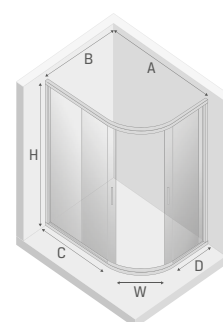

KABINY PROSTOKĄTNE

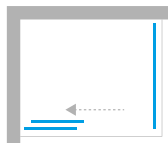

Informacje techniczne  
[techniczne.newtrendy.pl/new\\_corrina](http://techniczne.newtrendy.pl/new_corrina)

**Wymiary rzeczywiste**

do zewnętrznej strony profilu, wymiary do osi szyby str. 30-32

Symbol	Wymiar	Drzwi	Cena netto PLN	A	B	C	W	H
D-0089A/D-0078B	100x80x195	1	2511	97-99	78-80	44	38	195
D-0089A/D-0079B	100x90x195	1	2554	97-99	88-90	44	38	195
D-0182A/D-0078B	110x80x195	1	2577	107-109	78-80	49	43	195
D-0182A/D-0079B	110x90x195	1	2616	107-109	88-90	49	43	195
D-0090A/D-0078B	120x80x195	1	2598	117-119	78-80	54	48	195
D-0090A/D-0079B	120x90x195	1	2641	117-119	88-90	54	48	195
D-0251A/D-0078B	130x80x195	1	2768	127-129	78-80	59	53	195
D-0251A/D-0079B	130x90x195	1	2814	127-129	88-90	59	53	195

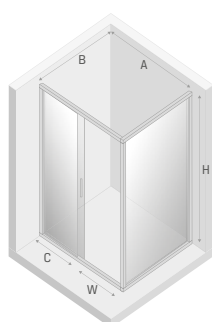

**UWAGA:** Dane w kolumnie **Wymiar** podano w kolejności **drzwi x ścianka boczna x wysokość**

brodziki 511-512, 515-525, 527-531

Jak mierzyć 33-34

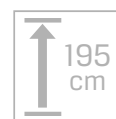

KABINY PROSTOKĄTNE

 Informacje techniczne  
[techniczne.newtrendy.pl/new\\_corrina](http://techniczne.newtrendy.pl/new_corrina)

### Wymiary rzeczywiste

do zewnętrznej strony profilu, wymiary do osi szyby str. 30-32

Symbol	Wymiar	Drzwi	Cena netto PLN	A	B	C	W	H
D-0183A/D-0078B	140x80x195	2	3333	137-139	78-80	32	53	195
D-0183A/D-0079B	140x90x195	2	3379	137-139	88-90	32	53	195
D-0184A/D-0078B	150x80x195	2	3385	147-149	78-80	35	58	195
D-0184A/D-0079B	150x90x195	2	3431	147-149	88-90	35	58	195
D-0185A/D-0078B	160x80x195	2	3442	157-159	78-80	37	63	195
D-0185A/D-0079B	160x90x195	2	3488	157-159	88-90	37	63	195
D-0186A/D-0078B	170x80x195	2	3496	167-169	78-80	40	68	195
D-0186A/D-0079B	170x90x195	2	3542	167-169	88-90	40	68	195

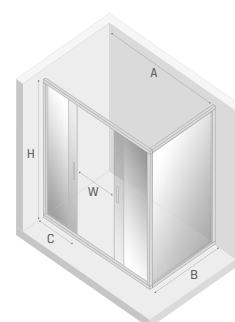
**UWAGA:** Dane w kolumnie **Wymiar** podano w kolejności **drzwi x ścianka boczna x wysokość**

Jak mierzyć 33-34

brodziki brodziki 512, 516, 519, 521, 523, 525, 527

KABINY PRZYŚCIENNE

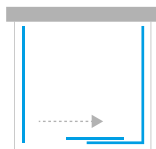

Informacje techniczne  
[techniczne.newtrendy.pl/new\\_corrina](http://techniczne.newtrendy.pl/new_corrina)

**Wymiary rzeczywiste**

do zewnętrznej strony profilu, wymiary do osi szyby str. 30-32

Symbol	Wymiar	Drzwi	Cena netto PLN	A	B	C	W	H
K-0476	100x80x195	1	3601	97	78-80	44	38	195
K-0477	100x90x195	1	3693	97	88-90	44	38	195
K-0478	110x80x195	1	3666	107	78-80	49	43	195
K-0479	110x90x195	1	3758	107	88-90	49	43	195
K-0480	120x80x195	1	3693	117	78-80	54	48	195
K-0481	120x90x195	1	3782	117	88-90	54	48	195
K-0573	130x80x195	1	3711	127	78-80	59	53	195
K-0574	130x90x195	1	3802	127	88-90	59	53	195

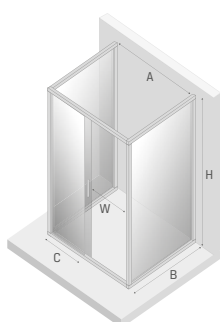

**UWAGA:** Dane w kolumnie **Wymiar** podano w kolejności **drzwi x ścianka boczna x wysokość**

brodziki 511-512, 515-525, 527-531

Jak mierzyć 33-34



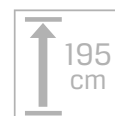
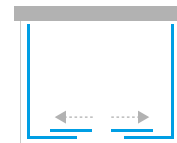

Informacje techniczne  
[techniczne.newtrendy.pl/new\\_corrina](http://techniczne.newtrendy.pl/new_corrina)

KABINY PRZYŚCIENNE

### Wymiary rzeczywiste

do zewnętrznej strony profilu, wymiary do osi szyby str. 30-32

Symbol	Wymiar	Drzwi	Cena netto PLN	A	B	C	W	H
K-0482	140x80x195	2	4276	137-140	78-80	32	53	195
K-0483	140x90x195	2	4368	137-140	88-90	32	53	195
K-0484	150x80x195	2	4329	147-150	78-80	35	58	195
K-0485	150x90x195	2	4420	147-150	88-90	35	58	195
K-0486	160x80x195	2	4386	157-160	78-80	37	63	195
K-0487	160x90x195	2	4478	157-160	88-90	37	63	195
K-0488	170x80x195	2	4438	167-170	78-80	40	68	195
K-0489	170x90x195	2	4530	167-170	88-90	40	68	195

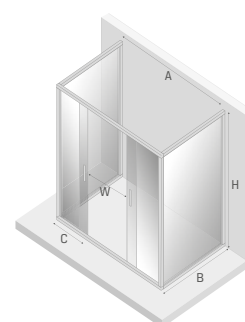

**UWAGA:** Dane w kolumnie **Wymiar** podano w kolejności **drzwi x ścianka boczna x wysokość**

Jak mierzyć 33-34

brodziki 512, 516, 519, 521, 523, 525, 527



#### **STWORZONA DLA TWOJEJ WYGODY**

Wygodna kabina prysznicowa w klasycznym wydaniu dostępna w różnych wariantach kształtów. Zawiasy o nowoczesnym wyglądzie o optymalnym umiejscowieniu zapewniają wyjątkowo szerokie wejście i wysoki komfort użytkowania. Poznajabinę, której niebanalna stylistyka i funkcjonalność dopełni wnętrze każdej łazienki.



## NEW KOMFORT / NEW KOMFORT BLACK

Informacje techniczne  
[techniczne.newtrendy.pl/new\\_komfort](https://techniczne.newtrendy.pl/new_komfort)





### **Doskonała stabilizacja**

Niezawodne profile przyścienne, zapewniają bezpieczeństwo użytkowania produktów. Ich klasyczny kształt sprawia, że doskonale współgrają z każdym stylem aranżacyjnym łazienki.



### **Komfort użytkowania**

Uchwyt montowany po zewnętrznej oraz wewnętrznej stronie drzwi wejściowych, zapewnia wygodę podczas korzystania ze strefy prysznic.



### **Minimalizm formy i niezawodne rozwiązania**

Bezawaryjny zawias, odporny na uszkodzenia, pozwala na płynne otwieranie oraz zamykanie drzwi. Jednocześnie został zaprojektowany tak, aby zachować jego minimalistyczną formę.

KABINY PÓŁOKRĄGŁE R55

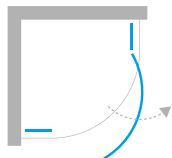

Informacje techniczne  
[techniczne.newtrendy.pl/new\\_komfort](http://techniczne.newtrendy.pl/new_komfort)

**Wymiary rzeczywiste**

do zewnętrznej strony profilu, wymiary do osi szyby str. 30-32

Symbol	Wymiar	Szkło	Drzwi	Cena netto PLN	A	B	C	W	H
K-0434	80x80x195	czyste 6mm	1	2335	77,5-79	77,5-79	26	70	195
■ K-0435	90x90x195	grafit 6mm	1	2557	87,5-89	87,5-89	36	70	195
K-0436	90x90x195	czyste 6mm	1	2467	87,5-89	87,5-89	36	70	195

■ Zapytaj o dostępność

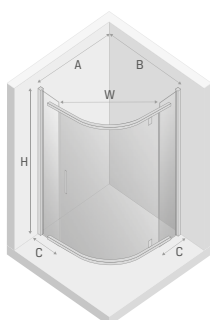

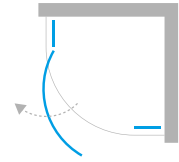

KABINY PÓŁKRAĞŁE R55

Informacje techniczne  
[techniczne.newtrendy.pl/new\\_komfort](http://techniczne.newtrendy.pl/new_komfort)

**Wymiary rzeczywiste**  
 do zewnętrznej strony profilu, wymiary do osi szyby str. 30-32

Symbol	Wymiar	Szkło	Drzwi	Cena netto PLN	A	B	C	W	H
■ K-0433	90x90x170	czyste 6mm	1	<b>2400</b>	87,5-89	87,5-89	36	70	170

■ Zapytaj o dostępność

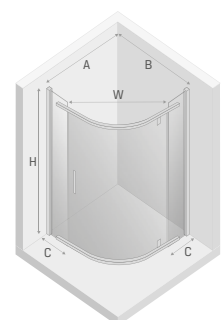

KABINY ASYMETRYCZNE

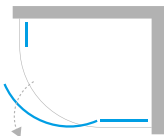

Informacje techniczne  
[techniczne.newtrendy.pl/new\\_komfort](http://techniczne.newtrendy.pl/new_komfort)

**Wymiary rzeczywiste**

do zewnętrznej strony profilu, wymiary do osi szyby str. 30-32

Symbol	Wymiar	Szkoło	Drzwi	Cena netto PLN	A	B	C	D	W	H
■ K-0438	100x80x195	grafit 6mm	1	<b>2819</b>	97,5-99	77,5-79	46	26	70	195
■ K-0439	100x80x195	czyste 6mm	1	<b>2730</b>	97,5-99	77,5-79	46	26	70	195
■ K-0440	120x85x195	czyste 6mm	1	<b>2868</b>	117,5-119	82,5-84	66	31	70	195

■ Zapytaj o dostępność

■ Wypredane

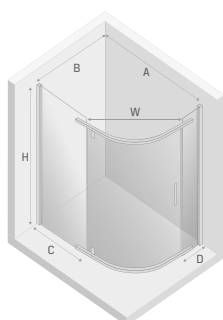



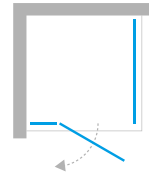

KABINY PROSTOKĄTNE

Informacje techniczne  
[techniczne.newtrendy.pl/new\\_komfort](http://techniczne.newtrendy.pl/new_komfort)

### Wymiary rzeczywiste

do zewnętrznej strony profilu, wymiary do osi szyby str. 30-32

Symbol	Wymiar	Szkło	Drzwi	Cena netto PLN	A	B	C	W	H
■ K-0442	100x80x195	czyste 6mm	1	3028	98-99,5	78-79,5	35	60	195
■ K-0441	120x90x195	czyste 6mm	1	3177	118-119,5	88-89,5	55	60	195

■ Zapytaj o dostępność

■ Wyprzedane

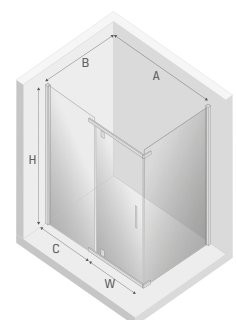

**UWAGA:** Dane w kolumnie **Wymiar** podano w kolejności **drzwi x ścianka boczna x wysokość**



Jak mierzyć 33-34



brodziki 511-512, 515-525, 527-531

KABINY PIĘCIOKĄTNE

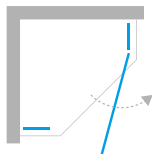

Informacje techniczne  
[techniczne.newtrendy.pl/new\\_komfort](http://techniczne.newtrendy.pl/new_komfort)

**Wymiary rzeczywiste**

do zewnętrznej strony profilu, wymiary do osi szyby str. 30-32

Symbol	Wymiar	Szkło	Drzwi	Cena netto PLN	A	B	C	W	H
■ K-0803	80x80x195	czyste 8mm	1	<b>2687</b>	77,5-78,5	77,5-78,5	33	55	195
■ K-0804	90x90x195	czyste 8mm	1	<b>2751</b>	87,5-88,5	87,5-88,5	43	55	195

■ NOWOŚĆ

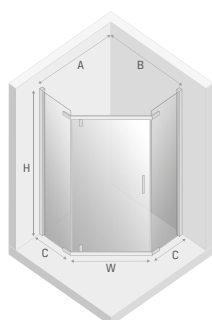

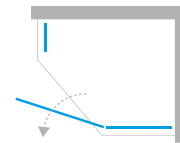

Informacje techniczne  
[techniczne.newtrends.pl/new\\_komfort](http://techniczne.newtrends.pl/new_komfort)

KABINY PIĘCIOKĄTNE ASYMETRYCZNE

**Wymiary rzeczywiste**  
 do zewnętrznej strony profilu, wymiary do osi szyby str. 30-32

Symbol	Wymiar	Szkló	Drzwi	Cena netto PLN	A	B	C	D	W	H
K-0809	100x80x195	czyste 8mm	1	2829	97,5-98,5	77,5-78,5	53	33	55	195

■ NOWOŚĆ

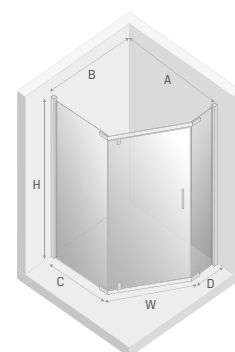

## NEW KOMFORT BLACK

KABINY PÓŁOKRĄGŁE R55

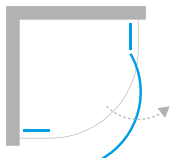

Informacje techniczne  
[techniczne.newtrendy.pl/new\\_komfort](http://techniczne.newtrendy.pl/new_komfort)

**Wymiary rzeczywiste**

do zewnętrznej strony profilu, wymiary do osi szyby str. 30-32

Symbol	Wymiar	Szkło	Drzwi	Cena netto PLN	A	B	C	W	H
K-0468	80x80x195	czyste 6mm	1	2527	77,5-79	77,5-79	26	70	195
K-0469	90x90x195	czyste 6mm	1	2662	87,5-89	87,5-89	36	70	195

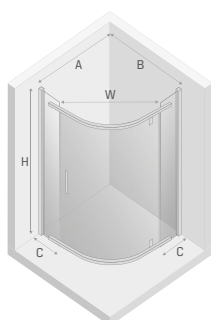

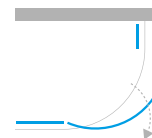

KABINY ASYMETRYCZNE

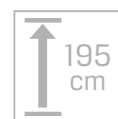

Informacje techniczne  
[techniczne.newtrendy.pl/new\\_komfort](http://techniczne.newtrendy.pl/new_komfort)

### Wymiary rzeczywiste

do zewnętrznej strony profilu, wymiary do osi szyby str. 30-32

Symbol	Wymiar	Szkło	Drzwi	Cena netto PLN	A	B	C	D	W	H
K-0470	100x80x195	czyste 6mm	ł	2821	97,5-99	77,5-79	46	26	70	195
K-0471	120x85x195	czyste 6mm	ł	2937	117,5-119	82,5-84	66	31	70	195

Wyprzedane

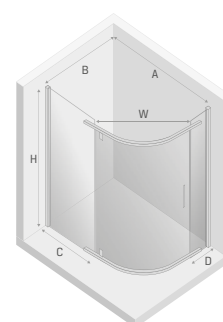

## NEW KOMFORT BLACK

KABINY PIĘCIOKĄTNE

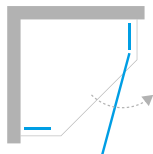

Informacje techniczne  
[techniczne.newtrendy.pl/new\\_komfort](http://techniczne.newtrendy.pl/new_komfort)

**Wymiary rzeczywiste**

do zewnętrznej strony profilu, wymiary do osi szyby str. 30-32

Symbol	Wymiar	Szkło	Drzwi	Cena netto PLN	A	B	C	W	H
■ K-0805	80x80x195	czyste 8mm	1	<b>2819</b>	77,5-78,5	77,5-78,5	33	55	195
■ K-0806	90x90x195	czyste 8mm	1	<b>2903</b>	87,5-88,5	87,5-88,5	43	55	195

■ NOWOŚĆ

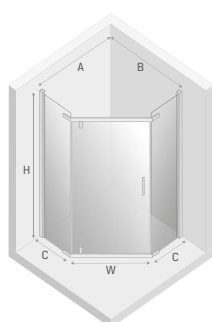

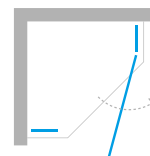

Informacje techniczne  
[techniczne.newtrendy.pl/new\\_komfort](http://techniczne.newtrendy.pl/new_komfort)

KABINY PIĘCIOKĄTNE

**Wymiary rzeczywiste**  
 do zewnętrznej strony profilu, wymiary do osi szyby str. 30-32

Symbol	Wymiar	Szkló	Drzwi	Cena netto PLN	A	B	C	W	H
K-0807	90x90x195	grafit 8mm	1	3009	87,5-88,5	87,5-88,5	43	55	195

■ NOWOŚĆ

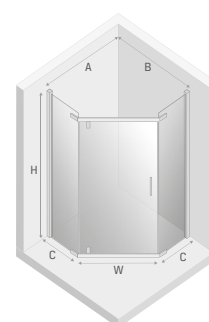

## NEW KOMFORT BLACK

KABINY PIĘCIOKĄTNE ASYMETRYCZNE

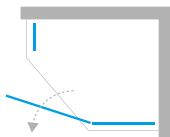

Informacje techniczne  
[techniczne.newtrendy.pl/new\\_komfort](http://techniczne.newtrendy.pl/new_komfort)

**Wymiary rzeczywiste**

do zewnętrznej strony profilu, wymiary do osi szyby str. 30-32

Symbol	Wymiar	Szkło	Drzwi	Cena netto PLN	A	B	C	D	W	H
■ K-0810	100x80x195	czyste 8mm	1	<b>2961</b>	97,5-98,5	77,5-78,5	53	33	55	195
■	NOWOŚĆ									

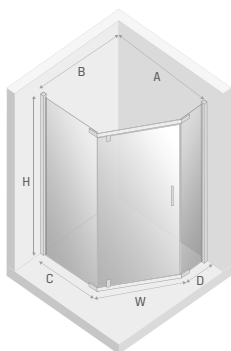



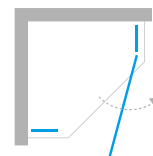

KABINY PIĘCIOKĄTNE

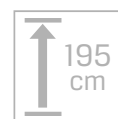

Informacje techniczne  
[techniczne.newtrendy.pl/new\\_komfort](http://techniczne.newtrendy.pl/new_komfort)

### Wymiary rzeczywiste

do zewnętrznej strony profilu, wymiary do osi szyby str. 30-32

Symbol	Wymiar	Szkló	Drzwi	Cena netto PLN	A	B	C	W	H
K-0802	80x80x195	czyste 8mm	1	3237	77,5-78,5	77,5-78,5	33	55	195
K-0808	90x90x195	czyste 8mm	1	3347	87,5-88,5	87,5-88,5	43	55	195

■ NOWOŚĆ

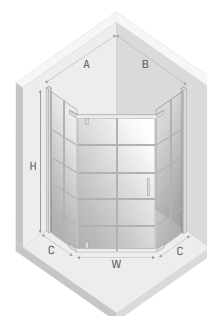
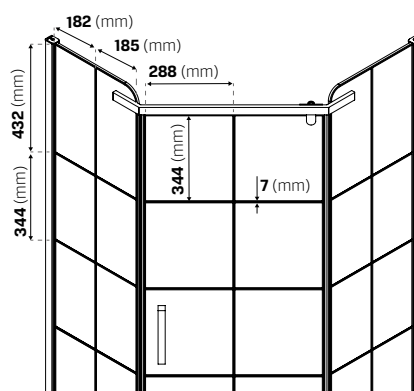

Ramka dekoracyjna wykonana w technice nadruku farbą ceramiczną.

Jak mierzyć 33-34

brodziki 511, 519, 521, 523, 525, 538-540



#### **PRAKTYCZNA WYGODA**

Nowoczesność idzie w parze z minimalizmem i funkcjonalnością. Gładkie i płaskie powierzchnie profili, ergonomiczne, chromowane uchwyty oraz niezwykle trwałe system jezdny to kolekcja kabin NEW VARIA. Odmień swoją łazienkę i podkreśl jej wyjątkowość.



## NEW VARIA / NEW VARIA BLACK

NEW VARIA

Informacje techniczne  
[techniczne.newtrendy.pl/new\\_varia](https://techniczne.newtrendy.pl/new_varia)



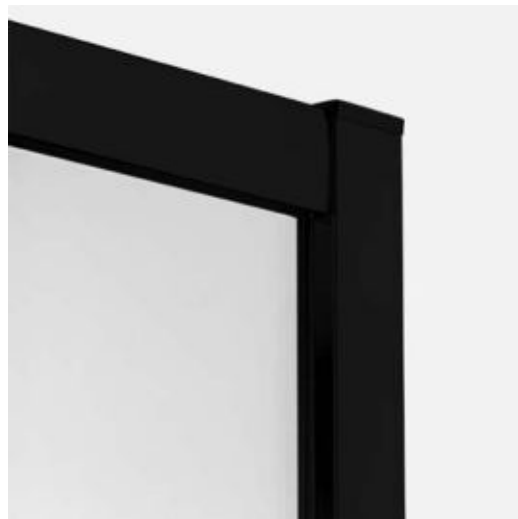

### Połączenie idealne

Połączenie profilu przyściennego z górną bieżnią drzwi tworzy elegancką ramę, okalającą produkt. Konstrukcja została wykonana z trwałych materiałów o gładkiej powierzchni, które tworzą elegancki akcent dekoracyjny w łazience.



### Wygodny uchwyt

Kolekcja została wyposażona w praktyczny uchwyt, który idealnie współgra z całością produktu.



### Trwały system jezdny

Rozwiązanie technologiczne zapewnia ciche oraz płynne otwieranie drzwi. System jezdny pozwala na ich regulację. Zastosowanie dolnych rolek z funkcją wypięcia, ułatwia montaż oraz pielęgnację produktu.

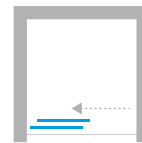

DRZWI WNEKOWE

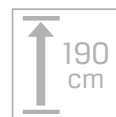

Informacje techniczne  
[techniczne.newtrendy.pl/new\\_varia](http://techniczne.newtrendy.pl/new_varia)

### Wymiary rzeczywiste

Symbol	Wymiar	Szkło	Drzwi	Cena netto PLN	A	B	W	H
D-0189A	100x190	czyste 6mm*	1	1497	98-101	45,5	42	190
D-0190A	120x190	czyste 6mm*	1	1659	118-121	55,5	52	190

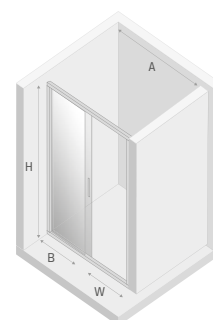

\*Ścianka stała drzwi wykonana jest ze szkła 5mm.

DRZWI WNEKOWE

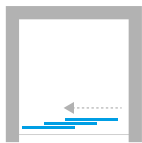

Informacje techniczne  
[techniczne.newtrendy.pl/new\\_varia](http://techniczne.newtrendy.pl/new_varia)



## Wymiary rzeczywiste

Symbol	Wymiar	Szkło	Drzwi	Cena netto PLN	A	B	W	H
D-0263A	90x190	czyste 5mm	1	1901	90-93	27	41	190
D-0264A	100x190	czyste 5mm	1	1985	100-103	35	48	190

■ Zapytaj o dostępność

■ Wyprzedane



## Szerokie wejście

Zastosowane rozwiązanie technologiczne pozwala na płynne przesuwanie drzwi. Potrójny system szyb sprawia, że wejście do kabiny jest przestronne oraz komfortowe.

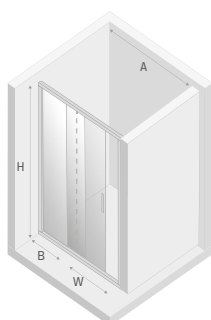



KABINY PROSTOKĄTNE



Informacje techniczne  
[techniczne.newtrendy.pl/new\\_varia](http://techniczne.newtrendy.pl/new_varia)

NEW VARIA

### Wymiary rzeczywiste

do zewnętrznej strony profilu, wymiary do osi szyby str. 30-32

Symbol	Wymiar	Szkło	Drzwi	Cena netto PLN	A	B	C	W	H
D-0189A/D-0104B	100x80x190	czyste 6mm*	1	2401	98,5-100	77,5-79	45,5	42	190
D-0189A/D-0102B	100x90x190	czyste 6mm *	1	2471	98,5-100	87,5-89	45,5	42	190
D-0190A/D-0104B	120x80x190	czyste 6mm *	1	2563	118,5-120	77,5-79	55,5	52	190
D-0190A/D-0102B	120x90x190	czyste 6mm *	1	2633	118,5-120	87,5-89	55,5	52	190

\*Ścianka stała drzwi wykonana jest ze szkła 5mm.

**UWAGA:** Dane w kolumnie **Wymiar** podano w kolejności **drzwi x ścianka boczna x wysokość**

Jak mierzyć 33-34

brodziki 511-512, 515-525, 527-531

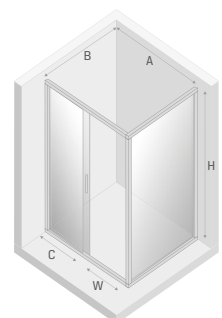

KABINY PRZYŚCIENNE

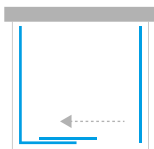

Informacje techniczne  
[techniczne.newtrendy.pl/new\\_varia](http://techniczne.newtrendy.pl/new_varia)

**Wymiary rzeczywiste**

do zewnętrznej strony profilu, wymiary do osi szyby str. 30-32

Symbol	Wymiar	Szkło	Drzwi	Cena netto PLN	A	B	C	W	H
K-0510	100x80x190	czyste 6mm*	1	3306	98,5	77,5-79	46,5	42	190
K-0511	100x90x190	czyste 6mm *	1	3446	98,5	87,5-89	46,5	42	190
K-0512	120x80x190	czyste 6mm *	1	3469	118,5	77,5-79	56,5	52	190
K-0513	120x90x190	czyste 6mm *	1	3606	118,5	87,5-89	56,5	52	190

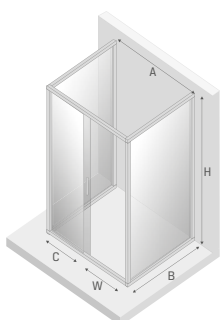

\*Ścianka stała drzwi wykonana jest ze szkła 5mm.

**UWAGA:** Dane w kolumnie **Wymiar** podano w kolejności **drzwi x ścianka boczna x wysokość**

brodziki 511-512, 515-525, 527-531

Jak mierzyć 33-34



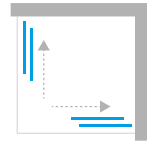

KABINY KWADRATOWE I PROSTOKĄTNE

Informacje techniczne  
[techniczne.newtrendy.pl/new\\_varia](http://techniczne.newtrendy.pl/new_varia)

NEW VARIA

### Wymiary rzeczywiste

do zewnętrznej strony profilu, wymiary do osi szyby str. 30-32

Symbol	Wymiar	Szkło	Drzwi	Cena netto PLN	A	B	C	D	W	H
K-0474	80x80x190	czyste 6mm*	2	1863	77,5-79,5	77,5-79,5	32	32	43	190
K-0475	80x90x190	czyste 6mm *	2	1920	77,5-79,5	87,5-89,5	32	37	47	190
K-0473	90x90x190	czyste 6mm *	2	1976	87,5-89,5	87,5-89,5	37	37	50	190

\*Ścianka stała drzwi wykonana jest ze szkła 5mm.

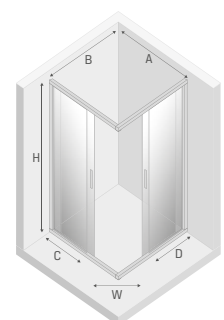

KABINY KWADRATOWE I PROSTOKĄTNE



Informacje techniczne  
[techniczne.newtrends.pl/new\\_varia](http://techniczne.newtrends.pl/new_varia)

**Wymiary rzeczywiste**

do zewnętrznej strony profilu, wymiary do osi szyby str. 30-32

Symbol	Wymiar	Szkło	Drzwi	Cena netto PLN	A	B	C	W	H
■ D-0263A/D-0104B	90x80x190	czyste 6mm*	1	<b>2779</b>	88,5-90,5	77,5-79	27	41	190
■ D-0263A/D-0102B	90x90x190	czyste 6mm *	1	<b>2847</b>	88,5-90,5	87,5-89	27	41	190
■ B-0264A/D-0104B	100x80x190	czyste 6mm *	1	<b>2863</b>	98,5-100,5	77,5-79	35	48	190
■ B-0264A/D-0102B	100x90x190	czyste 6mm *	1	<b>2932</b>	98,5-100,5	87,5-89	35	48	190

■ Zapytaj o dostępność

■ Wyprzedane

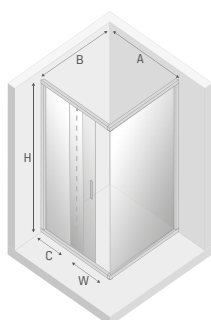

\*Dotyczy ścianki stałej kabiny, drzwi wykonane są ze szkła 5mm.

**UWAGA:** Dane w kolumnie **Wymiar** podano w kolejności **drzwi x ścianka boczna x wysokość**

**Szerokie wejście**

Zastosowane rozwiązanie technologiczne pozwala na płynne przesuwanie drzwi. Potrójny system szyb sprawia, że wejście do kabiny jest przestronne oraz komfortowe.

brodziki 511-512, 515-525, 527-531

Jak mierzyć 33-34

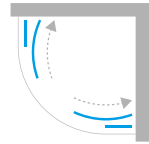

KABINY PÓŁOKRĄGŁE R55



Informacje techniczne  
[techniczne.newtrendy.pl/new\\_varia](http://techniczne.newtrendy.pl/new_varia)

NEW VARIA

### Wymiary rzeczywiste

do zewnętrznej strony profilu, wymiary do osi szyby str. 30-32

Symbol	Wymiar	Szkło	Drzwi	Cena netto PLN	A	B	C	W	H
K-0495	80x80x190	czyste 6mm*	2	1883	78-79	78-79	25	42	190
K-0499	90x90x190	czyste 6mm*	2	1984	88-89	88-89	35	53	190

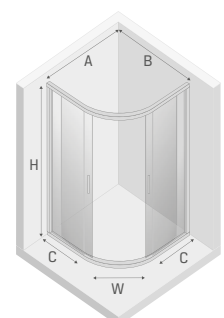

\*Ścianka stała drzwi wykonana jest ze szkła 5mm.

KABINY PÓŁOKRĄGŁE R55

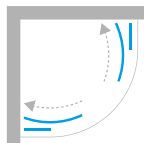

Informacje techniczne  
[techniczne.newtrendy.pl/new\\_varia](http://techniczne.newtrendy.pl/new_varia)

**Wymiary rzeczywiste**

do zewnętrznej strony profilu, wymiary do osi szyby str. 30-32

Symbol	Wymiar	Szkło	Drzwi	Cena netto PLN	A	B	C	W	H
K-0493	80x80x165	czyste 6mm*	2	1734	78-79	78-79	25	42	165
K-0497	90x90x165	czyste 6mm*	2	1824	88-89	88-89	35	53	165

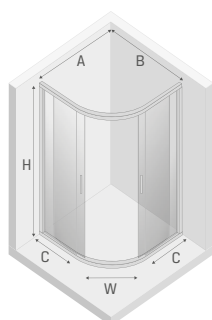

\*Ścianka stała drzwi wykonana jest ze szkła 5mm.

brodziki 534-535

Jak mierzyć 33-34

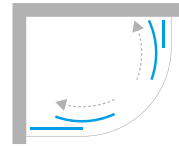

KABINY ASYMETRYCZNE



Informacje techniczne  
[techniczne.newtrendy.pl/new\\_varia](http://techniczne.newtrendy.pl/new_varia)

NEW VARIA

### Wymiary rzeczywiste

do zewnętrznej strony profilu, wymiary do osi szyby str. 30-32

Symbol	Wymiar	Szkło	Drzwi	Cena netto PLN	A	B	C	D	W	H
K-0507	100x80x190	czyste 6mm*	2	1989	98-99	78-79	45	25	47	190
K-0509	120x85x190	czyste 6mm*	2	2137	118-119	83-84	65	30	53	190

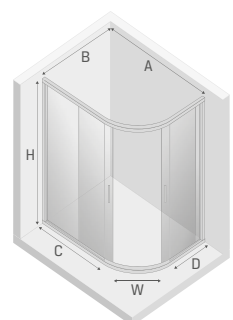

\*Ścianka stała drzwi wykonana jest ze szkła 5mm.

KABINY ASYMETRYCZNE

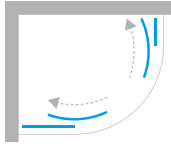

Informacje techniczne  
[techniczne.newtrendy.pl/new\\_varia](http://techniczne.newtrendy.pl/new_varia)

**Wymiary rzeczywiste**

do zewnętrznej strony profilu, wymiary do osi szyby str. 30-32

Symbol	Wymiar	Szkło	Drzwi	Cena netto PLN	A	B	C	D	W	H
K-0505	100x80x165	czyste 6mm*	2	1831	98-99	78-79	45	25	47	165
K-0508	120x85x165	czyste 6mm*	2	1962	118-119	83-84	65	30	53	165

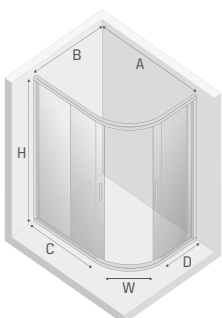

\*Ścianka stała drzwi wykonana jest ze szkła 5mm.

brodziki 537-538

Jak mierzyć 33-34

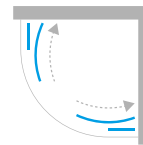

Informacje techniczne  
[techniczne.newtrendy.pl/new\\_varia](http://techniczne.newtrendy.pl/new_varia)

KABINY PÓŁOKRĄGŁE R55

NEW VARIA BLACK

### Wymiary rzeczywiste

do zewnętrznej strony profilu, wymiary do osi szyby str. 30-32

Symbol	Wymiar	Szkło	Drzwi	Cena netto PLN	A	B	C	W	H
K-0565	80x80x190	czyste 6mm*	2	2235	78-79	78-79	25	42	190
■ K-0451	80x80x190	grafit 6mm*	2	2344	78-79	78-79	25	42	190
K-0566	90x90x190	czyste 6mm*	2	2328	88-89	88-89	35	53	190
■ K-0452	90x90x190	grafit 6mm*	2	2455	88-89	88-89	35	53	190

■ Zapytaj o dostępność

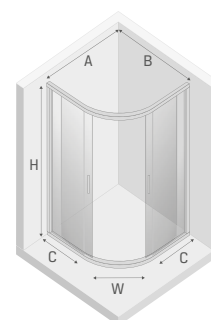

\*Ścianka stała drzwi wykonana jest ze szkła 5mm.

Jak mierzyć 33-34

brodziki 513, 515, 518, 520, 522, 524, 532-534



### **PONADCZASOWY DUET**

Parawan kąpielowy, zamontowany na wannie, to idealne rozwiązanie zarówno dla miłośników długich kąpieli, jak i zwolenników szybkiego prysznica. Nasze produkty odznaczają się szeroką gamą parawanów, o zróżnicowanym wzornictwie oraz rozwiązaniach technologicznych. Wybrane kolekcje posiadają możliwość personalizacji detali oraz wymiarów. Wykreuj łazienkę swoich marzeń z produktami sygnowanymi logo marki New Trendy.





# PARAWANY



Informacje techniczne  
[techniczne.newtrendy.pl/parawany](http://techniczne.newtrendy.pl/parawany)

# NA WYMIAR

konfiguratorokabin.pl

Produkty tej serii wykonujemy także na indywidualne zamówienie. Stwórz produkt o niestandardowych wymiarach, kształcie oraz kolorystyce. Szczegóły oferty znajdują się na stronach **36-41**.

## DOPASUJ WYMIARY



Istnieje możliwość zamówienia wybranego produktu w indywidualnej konfiguracji wymiarowej.

Zastosuj to rozwiązanie w konfiguracji online: [www.konfiguratorokabin.pl](http://www.konfiguratorokabin.pl)

## PERSONALIZUJ KSZTAŁT

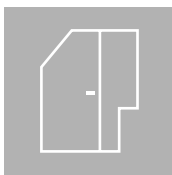

Chcesz maksymalnie zagospodarować przestrzeń łazienki, a jednocześnie stworzyć unikalną aranżację? Nie ograniczaj się do klasycznych rozwiązań i zaprojektuj spersonalizowany produkt. Realizację pozostaw nam!

Więcej informacji znajdziesz na stronie **38 katalogu**.

Zastosuj to rozwiązanie w konfiguracji online: [www.konfiguratorokabin.pl](http://www.konfiguratorokabin.pl)

## WYBIERZ WARIANT SZKŁA



Istnieje możliwość zmiany szkła na inną grubość oraz wzór.

Więcej informacji znajdziesz na stronie **40 katalogu** oraz na [www.konfiguratorokabin.pl](http://www.konfiguratorokabin.pl)

## WIESZAK RELINGOWY

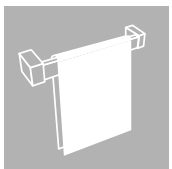

Produkty tej kolekcji mają możliwość montażu wieszaka relingowego w ramach zamówienia na wymiar.

Dostępne opcje konfiguracyjne szczegółowo opisujemy na stronie **44**.

## ZMODYFIKUJ GRUBOŚĆ SZKŁA



Produkty z tej serii posiadają możliwość modyfikacji grubości szkła. Szczegóły i wycena dostępne podczas konfiguracji online. Cena podana w tabeli produktu odnosi się do rozwiązania standardowego określonego ikoną informacyjną.

Zastosuj to rozwiązanie w konfiguracji online: [www.konfiguratorokabin.pl](http://www.konfiguratorokabin.pl)

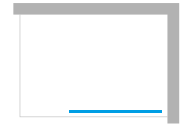

PARAWANY NAWANNOWE



PARAWANY

Informacje techniczne  
[techniczne.newtrendy.pl/parawany](http://techniczne.newtrendy.pl/parawany)

Opcja 1 - Wspornik skośny

Wymiary rzeczywiste

Symbol	Wymiar	Cena netto PLN	A	B	H
EXK-1901	50x150	1423	50-51	-	150
EXK-1902	60x150	1483	60-61	-	150
EXK-1903	70x150	1522	70-71	-	150
EXK-0254	80x150	1573	80-81	-	150
EXK-1904	90x150	1625	90-91	-	150
EXK-1905	100x150	1678	100-101	-	150

Opcja 2 - Wspornik prostopadły

EXK-1901-WP	50x150	1575	50-51	max 90	150
EXK-1902-WP	60x150	1635	60-61	max 90	150
EXK-1903-WP	70x150	1672	70-71	max 90	150
EXK-0254-WP	80x150	1725	80-81	max 90	150
EXK-1904-WP	90x150	1777	90-91	max 90	150
EXK-1905-WP	100x150	1829	100-101	max 90	150

■ Produkt dostępny na zamówienie. Czas realizacji ok. 4 tygodni.

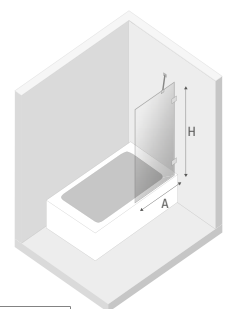

Opcja 1  
Wspornik skośny

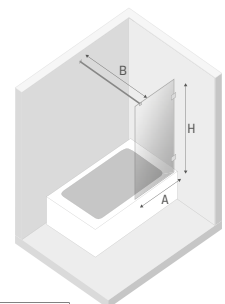

Opcja 2  
Wspornik prostopadły

PARAWANY NAWANNOWE

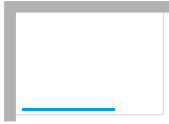

Informacje techniczne  
techniczne.niewirendy.pl/parawany



## Opcja 1 - Wspornik skośny

## Wymiary rzeczywiste

Symbol	Wymiar	Cena netto PLN	A	B	H
■ EXK-1948	50x150	1172	50-51	-	150
■ EXK-1949	60x150	1207	60-61	-	150
■ EXK-1950	70x150	1244	70-71	-	150
■ EXK-1951	80x150	1283	80-81	-	150
■ EXK-1952	90x150	1325	90-91	-	150
■ EXK-1953	100x150	1364	100-101	-	150

## Opcja 2 - Wspornik prostopadły

■ EXK-1948-WP	50x150	1323	50-51	max 90	150
■ EXK-1949-WP	60x150	1357	60-61	max 90	150
■ EXK-1950-WP	70x150	1396	70-71	max 90	150
■ EXK-1951-WP	80x150	1435	80-81	max 90	150
■ EXK-1952-WP	90x150	1474	90-91	max 90	150
■ EXK-1953-WP	100x150	1515	100-101	max 90	150

■ Produkt dostępny na zamówienie. Czas realizacji ok. 4 tygodni.

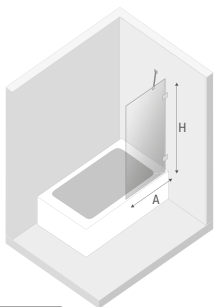

## Opcja 1

Wspornik skośny

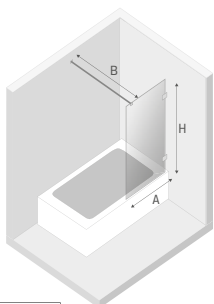

## Opcja 2

Wspornik prostopadły



Wymiary rzeczywiste

Symbol	Wymiar	Strona montażu	Cena netto PLN	A	B	C	H
■ EXK-1954	100x150	L	2087	100-101	52	48	150
■ EXK-1955	100x150	P	2087	100-101	52	48	150
■ EXK-1956	110x150	L	2130	110-111	57	53	150
■ EXK-1957	110x150	P	2130	110-111	57	53	150
■ EXK-1958	120x150	L	2167	120-121	62	58	150
■ EXK-1959	120x150	P	2167	120-121	62	58	150
■ EXK-1960	130x150	L	2212	130-131	67	63	150
■ EXK-1961	130x150	P	2212	130-131	67	63	150
■ EXK-1962	140x150	L	2248	140-141	72	68	150
■ EXK-1963	140x150	P	2248	140-141	72	68	150

■ Produkt dostępny na zamówienie. Czas realizacji ok. 2 tygodnie.

■ Produkt dostępny na zamówienie. Czas realizacji ok. 4 tygodni.

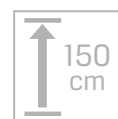

Informacje techniczne  
[techniczne.newtrendy.pl/parawany](http://techniczne.newtrendy.pl/parawany)

PARAWANY NAWANNOWE

PARAWANY

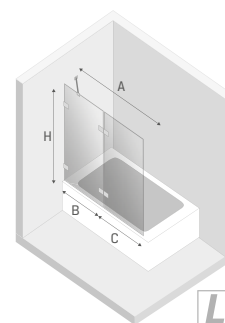

L

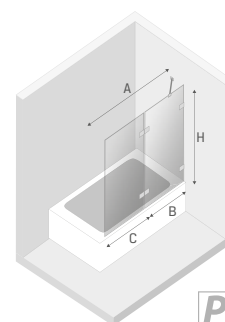

P

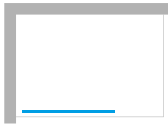

## Opcja 1 - Wspornik skośny

BLACK		WHITE		Wymiary rzeczywiste			
Symbol	Cena netto PLN	Symbol	Cena netto PLN	Wymiar	A	B	H
■ EXK-1976	1232	■ EXK-2960	1232	50x150	50-51	-	150
■ EXK-1977	1267	■ EXK-2961	1267	60x150	60-61	-	150
■ EXK-1978	1305	■ EXK-2962	1305	70x150	70-71	-	150
■ EXK-1979	1344	■ EXK-2963	1344	80x150	80-81	-	150
■ EXK-1980	1384	■ EXK-2964	1384	90x150	90-91	-	150
■ EXK-1981	1423	■ EXK-2965	1423	100x150	100-101	-	150

## Opcja 2 - Wspornik prostopadły

■ EXK-1976-WP	1384	■ EXK-2960-WP	1384	50x150	50-51	max 90	150
■ EXK-1977-WP	1419	■ EXK-2961-WP	1419	60x150	60-61	max 90	150
■ EXK-1978-WP	1456	■ EXK-2962-WP	1456	70x150	70-71	max 90	150
■ EXK-1979-WP	1495	■ EXK-2963-WP	1495	80x150	80-81	max 90	150
■ EXK-1980-WP	1533	■ EXK-2964-WP	1533	90x150	90-91	max 90	150
■ EXK-1981-WP	1575	■ EXK-2965-WP	1575	100x150	100-101	max 90	150

■ Produkt dostępny na zamówienie. Czas realizacji ok. 2 tygodnie.

■ Produkt dostępny na zamówienie. Czas realizacji ok. 4 tygodni.

■ NOWOŚĆ

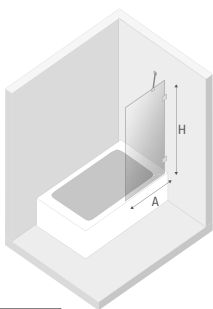

**Opcja 1**  
Wspornik skośny

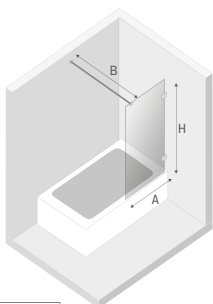

**Opcja 2**  
Wspornik prostopadły

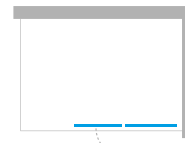

PARAWANY NAWANNOWE

PARAWANY

Informacje techniczne  
[techniczne.newtrendy.pl/parawany](http://techniczne.newtrendy.pl/parawany)

BLACK		WHITE		Wymiary rzeczywiste					
Symbol	Cena netto PLN	Symbol	Cena netto PLN	Wymiar	Strona montażu	A	B	C	H
■ EXK-1982	2217	■ ■ EXK-2972	2217	100x150	L	100-101	52	48	150
■ EXK-1983	2217	■ ■ EXK-2973	2217	100x150	P	100-101	52	48	150
■ EXK-1984	2261	■ ■ EXK-2974	2261	110x150	L	110-111	57	53	150
■ EXK-1985	2261	■ ■ EXK-2975	2261	110x150	P	110-111	57	53	150
■ EXK-1986	2297	■ ■ EXK-2976	2297	120x150	L	120-121	62	58	150
■ EXK-1987	2297	■ ■ EXK-2977	2297	120x150	P	120-121	62	58	150
■ EXK-1988	2340	■ ■ EXK-2978	2340	130x150	L	130-131	67	63	150
■ EXK-1989	2340	■ ■ EXK-2979	2340	130x150	P	130-131	67	63	150
■ EXK-1990	2379	■ ■ EXK-2980	2379	140x150	L	140-141	72	68	150
■ EXK-1991	2379	■ ■ EXK-2981	2379	140x150	P	140-141	72	68	150

■ Produkt dostępny na zamówienie. Czas realizacji ok. 2 tygodnie.

■ Produkt dostępny na zamówienie. Czas realizacji ok. 4 tygodni.

■ NOWOŚĆ

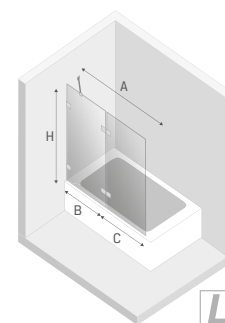

L

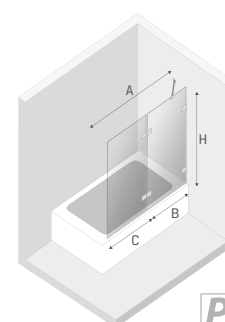

P

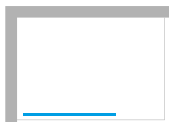

## Opcja 1 - Wspornik skośny

## COPPER BRUSHED

## GUNMETAL BRUSHED

Symbol	Cena netto PLN	Symbol	Cena netto PLN	Wymiar	A	B	H
■ ■ EXK-3802	1740	■ ■ EXK-3515	1740	50x150	50-51	-	150
■ ■ EXK-3803	1767	■ ■ EXK-3516	1767	60x150	60-61	-	150
■ ■ EXK-3804	1810	■ ■ EXK-3517	1810	70x150	70-71	-	150
■ ■ EXK-3805	1851	■ ■ EXK-3518	1851	80x150	80-81	-	150
■ ■ EXK-3806	1875	■ ■ EXK-3519	1875	90x150	90-91	-	150
■ ■ EXK-3807	1939	■ ■ EXK-3520	1939	100x150	100-101	-	150

## Opcja 2 - Wspornik prostopadły

■ ■ EXK-3802-WP	1882	■ ■ EXK-3515-WP	1882	50x150	50-51	max 90	150
■ ■ EXK-3803-WP	1909	■ ■ EXK-3516-WP	1909	60x150	60-61	max 90	150
■ ■ EXK-3804-WP	1953	■ ■ EXK-3517-WP	1953	70x150	70-71	max 90	150
■ ■ EXK-3805-WP	1993	■ ■ EXK-3518-WP	1993	80x150	80-81	max 90	150
■ ■ EXK-3806-WP	2018	■ ■ EXK-3519-WP	2018	90x150	90-91	max 90	150
■ ■ EXK-3807-WP	2081	■ ■ EXK-3520-WP	2081	100x150	100-101	max 90	150

■ Produkt dostępny na zamówienie. Czas realizacji ok. 4 tygodni.

■ NOWOŚĆ

## Wymiary rzeczywiste

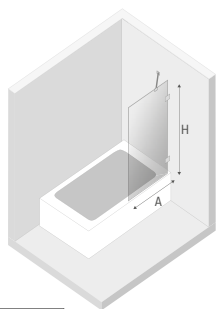

## Opcja 1

Wspornik skośny

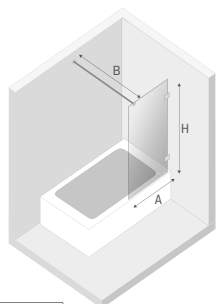

## Opcja 2

Wspornik prostopadły



# AVEXA COPPER BRUSHED

# AVEXA GUNMETAL BRUSHED

**NOWOŚĆ**

481

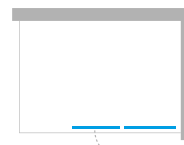

PARAWANY NAWANNOWE

PARAWANY

Informacje techniczne  
techniczne.newtrendy.pl/parawany

## Wymiary rzeczywiste

COPPER BRUSHED		GUNMETAL BRUSHED		Wymiar	Strona montażu	A	B	C	H
Symbol	Cena netto PLN	Symbol	Cena netto PLN						
■ ■ EXK-3808	2657	■ ■ EXK-3521	2657	100x150	L	100-101	52	48	150
■ ■ EXK-3809	2657	■ ■ EXK-3522	2657	100x150	P	100-101	52	48	150
■ ■ EXK-3810	2702	■ ■ EXK-3523	2702	110x150	L	110-111	57	53	150
■ ■ EXK-3811	2702	■ ■ EXK-3524	2702	110x150	P	110-111	57	53	150
■ ■ EXK-3812	2740	■ ■ EXK-3525	2740	120x150	L	120-121	62	58	150
■ ■ EXK-3813	2740	■ ■ EXK-3526	2740	120x150	P	120-121	62	58	150
■ ■ EXK-3814	2793	■ ■ EXK-3527	2793	130x150	L	130-131	67	63	150
■ ■ EXK-3815	2793	■ ■ EXK-3528	2793	130x150	P	130-131	67	63	150
■ ■ EXK-3816	2824	■ ■ EXK-3529	2824	140x150	L	140-141	72	68	150
■ ■ EXK-3817	2824	■ ■ EXK-3530	2824	140x150	P	140-141	72	68	150

■ ■ Produkt dostępny na zamówienie. Czas realizacji ok. 2 tygodnie.

■ ■ Produkt dostępny na zamówienie. Czas realizacji ok. 4 tygodni.

■ ■ NOWOŚĆ

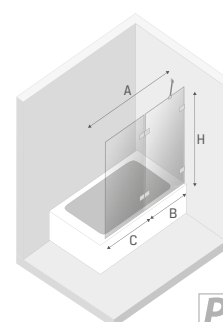
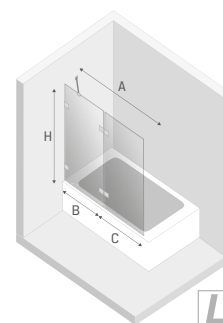

PARAWANY NAWANNOWE

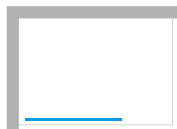
Informacje techniczne  
techniczne.nawirendy.pl/parawany

## Opcja 1 - Wspornik skośny

GOLD BRUSHED		GOLD SHINE		Wymiar	Wymiary rzeczywiste		
Symbol	Cena netto PLN	Symbol	Cena netto PLN		A	B	H
■ EXK-2004	1507	■ EXK-2170	1411	50x150	50-51	-	150
■ EXK-2005	1542	■ EXK-2171	1447	60x150	60-61	-	150
■ EXK-2006	1579	■ EXK-2172	1485	70x150	70-71	-	150
■ EXK-2007	1623	■ EXK-2173	1529	80x150	80-81	-	150
■ EXK-2008	1659	■ EXK-2174	1564	90x150	90-91	-	150
■ EXK-2009	1698	■ EXK-2175	1604	100x150	100-101	-	150

## Opcja 2 - Wspornik prostopadły

■ EXK-2004-WP	1657	■ EXK-2170-WP	1563	50x150	50-51	max 90	150
■ EXK-2005-WP	1693	■ EXK-2171-WP	1599	60x150	60-61	max 90	150
■ EXK-2006-WP	1730	■ EXK-2172-WP	1636	70x150	70-71	max 90	150
■ EXK-2007-WP	1775	■ EXK-2173-WP	1680	80x150	80-81	max 90	150
■ EXK-2008-WP	1810	■ EXK-2174-WP	1715	90x150	90-91	max 90	150
■ EXK-2009-WP	1850	■ EXK-2175-WP	1756	100x150	100-101	max 90	150

■ Produkt dostępny na zamówienie. Czas realizacji ok. 4 tygodni.

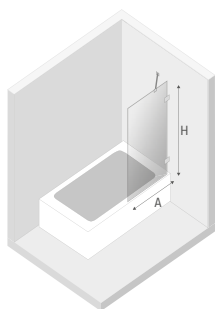

**Opcja 1**  
Wspornik skośny

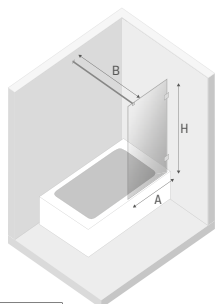

**Opcja 2**  
Wspornik prostopadły

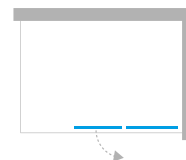

Informacje techniczne  
[techniczne.newtrendy.pl/parawany](http://techniczne.newtrendy.pl/parawany)

PARAWANY NAWANNOWE

PARAWANY

GOLD BRUSHED		GOLD SHINE		Wymiary rzeczywiste					
Symbol	Cena netto PLN	Symbol	Cena netto PLN	Wymiar	Strona montażu	A	B	C	H
■ EXK-2010	2532	■ EXK-2182	2413	100x150	L	100-101	52	48	150
■ EXK-2011	2532	■ EXK-2183	2413	100x150	P	100-101	52	48	150
■ EXK-2012	2575	■ EXK-2184	2457	110x150	L	110-111	57	53	150
■ EXK-2013	2575	■ EXK-2185	2457	110x150	P	110-111	57	53	150
■ EXK-2014	2612	■ EXK-2186	2493	120x150	L	120-121	62	58	150
■ EXK-2015	2612	■ EXK-2187	2493	120x150	P	120-121	62	58	150
■ EXK-2016	2657	■ EXK-2188	2537	130x150	L	130-131	67	63	150
■ EXK-2017	2657	■ EXK-2189	2537	130x150	P	130-131	67	63	150
■ EXK-2018	2693	■ EXK-2190	2574	140x150	L	140-141	72	68	150
■ EXK-2019	2693	■ EXK-2191	2574	140x150	P	140-141	72	68	150

■ Produkt dostępny na zamówienie. Czas realizacji ok. 2 tygodnie.

■ Produkt dostępny na zamówienie. Czas realizacji ok. 4 tygodni.

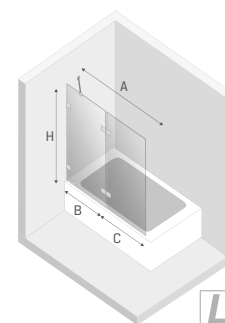

L

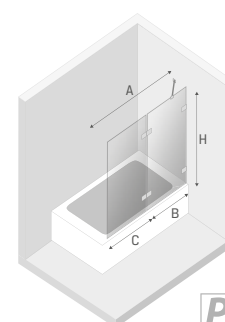

P

PARAWANY NAWANNOWE



Informacje techniczne  
[techniczne.newtrendy.pl/parawany](http://techniczne.newtrendy.pl/parawany)



## Wymiary rzeczywiste

Symbol	Wymiar	Cena netto PLN	A	B	C	H
■ EXK-4094	80x150	2256	80-81,5	max 120	39,5	150
■ EXK-4095	90x150	2306	90-91,5	max 120	44,5	150
■ EXK-4096	100x150	2338	100-101,5	max 120	49,5	150
■ EXK-4097	110x150	2387	110-111,5	max 120	54,5	150
■ EXK-4098	120x150	2458	120-121,5	max 120	59,5	150
■ EXK-4099	130x150	2540	130-131,5	max 120	64,5	150
■ ■ EXK-4100	140x150	2596	140-141,5	max 120	69,5	150
■ ■ EXK-4101	150x150	2645	150-151,5	max 120	74,5	150
■ ■ EXK-4102	160x150	2684	160-161,5	max 120	79,5	150

■ Produkt dostępny na zamówienie. Czas realizacji ok. 4 tygodni.

■ NOWOŚĆ

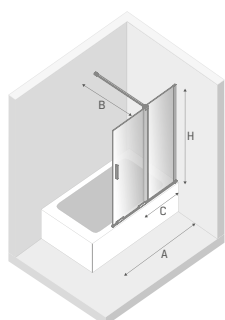

## Wskazówki dot. montażu

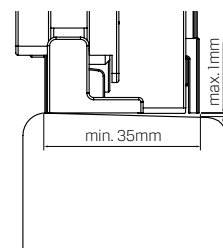

**UWAGA:** Szerokość płaszczyzny rantu wanny musi wynosić minimum 35mm



PARAWANY NAWANNOWE

PARAWANY

Informacje techniczne  
[techniczne.newtrendy.pl/parawany](http://techniczne.newtrendy.pl/parawany)

Wymiary rzeczywiste

Symbol	Wymiar	Cena netto PLN	A	B	W	H
■ ■ EXK-4103	130x150	3679	128,5-131,5	32	49	150
■ ■ EXK-4104	140x150	3728	138,5-141,5	34,5	54	150
■ ■ EXK-4105	150x150	3780	148,5-151,5	37	59	150
■ ■ EXK-4106	160x150	3845	158,5-161,5	39,5	64	150
■ ■ EXK-4107	170x150	3897	168,5-171,5	42	69	150
■ ■ EXK-4108	180x150	3947	178,5-182,5	44,5	74	150

■ Produkt dostępny na zamówienie. Czas realizacji ok. 4 tygodni.

■ NOWOŚĆ

Wskazówki dot. montażu

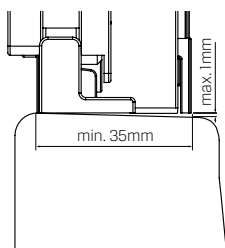

**UWAGA:** Szerokość płaszczyzny rantu wanny musi wynosić minimum 35mm

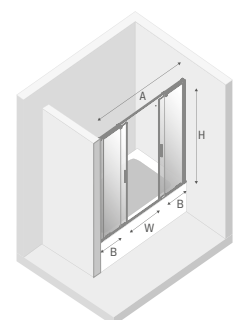

PARAWANY NAWANNOWE

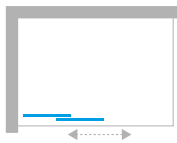

Informacje techniczne  
techniczne.newtrendy.pl/parawany



BLACK		LIGHT GOLD		Wymiar	Wymiary rzeczywiste			
Symbol	Cena netto PLN	Symbol	Cena netto PLN		A	B	C	H
■ EKK-4198	2393	■ EKK-4302	2729	80x150	80-81,5	max 120	39,5	150
■ EKK-4199	2445	■ EKK-4303	2781	90x150	90-91,5	max 120	44,5	150
■ EKK-4200	2479	■ EKK-4304	2815	100x150	100-101,5	max 120	49,5	150
■ EKK-4201	2532	■ EKK-4305	2868	110x150	110-111,5	max 120	54,5	150
■ EKK-4202	2607	■ EKK-4306	2943	120x150	120-121,5	max 120	59,5	150
■ EKK-4203	2694	■ EKK-4307	3032	130x150	130-131,5	max 120	64,5	150
■ EKK-4204	2753	■ EKK-4308	3091	140x150	140-141,5	max 120	69,5	150
■ EKK-4205	2806	■ EKK-4309	3144	150x150	150-151,5	max 120	74,5	150
■ EKK-4206	2846	■ EKK-4310	3184	160x150	160-161,5	max 120	79,5	150

■ Produkt dostępny na zamówienie. Czas realizacji ok. 4 tygodni.

■ NOWOŚĆ

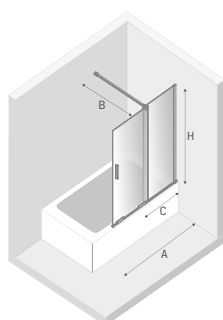

Wskazówki dot. montażu

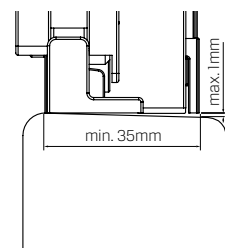

**UWAGA:** Szerokość płaszczyzny rantu wanny musi wynosić minimum 35mm

# SMART BLACK

# SMART LIGHT GOLD

**NOWOŚĆ**

487

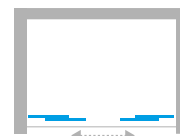

PARAWANY NAWANNOWE

PARAWANY

Informacje techniczne  
[techniczne.newtrendy.pl/parawany](http://techniczne.newtrendy.pl/parawany)

Wymiary rzeczywiste

BLACK		LIGHT GOLD		Wymiar	A	B	C	H		
Symbol	Cena netto PLN	Symbol	Cena netto PLN							
■ ■	EKK-4207	3909	■ ■	EKK-4311	4531	130x150	128,5-131,5	32	49	150
■ ■	EKK-4208	3961	■ ■	EKK-4312	4584	140x150	138,5-141,5	34,5	54	150
■ ■	EKK-4209	4018	■ ■	EKK-4313	4640	150x150	148,5-151,5	37	59	150
■ ■	EKK-4210	4085	■ ■	EKK-4314	4708	160x150	158,5-161,5	39,5	64	150
■ ■	EKK-4211	4141	■ ■	EKK-4315	4765	170x150	168,5-171,5	42	69	150
■ ■	EKK-4212	4193	■ ■	EKK-4316	4817	180x150	178,5-182,5	44,5	74	150

■ Produkt dostępny na zamówienie. Czas realizacji ok. 4 tygodni.

■ NOWOŚĆ

Wskazówki dot. montażu

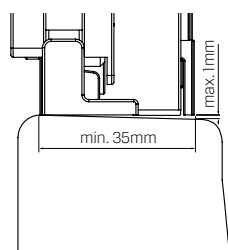

**UWAGA:** Szerokość płaszczyzny rantu wanny musi wynosić minimum 35mm

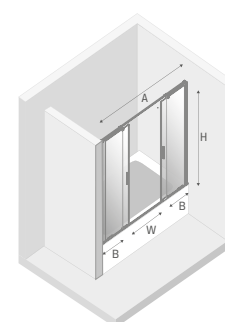

PARAWANY NAWANNOWE

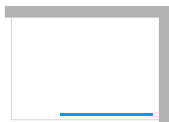

Informacje techniczne  
techniczne.newtrendy.pl/parawany



## Opcja 1 - Wspornik skośny

## Wymiary rzeczywiste

Symbol	Wymiar	Cena netto PLN	A	B	H
■ EXK-1915	50x150	1173	52-53,5	-	150
■ EXK-1916	60x150	1219	62-63,5	-	150
■ EXK-1917	70x150	1266	72-73,5	-	150
■ EXK-0291	80x150	1314	82-83,5	-	150
■ EXK-1918	90x150	1364	92-93,5	-	150
■ EXK-1919	100x150	1413	102-103,5	-	150

## Opcja 2 - Wspornik prostopadły

■ EXK-1915-WP	50x150	1325	52-53,5	max 90	150
■ EXK-1916-WP	60x150	1369	62-63,5	max 90	150
■ EXK-1917-WP	70x150	1417	72-73,5	max 90	150
■ EXK-0291-WP	80x150	1464	82-83,5	max 90	150
■ EXK-1918-WP	90x150	1515	92-93,5	max 90	150
■ EXK-1919-WP	100x150	1564	102-103,5	max 90	150

■ Produkt dostępny na zamówienie. Czas realizacji ok. 4 tygodni.

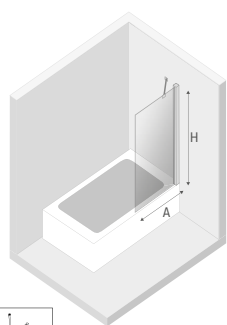

## Opcja 1

Wspornik skośny

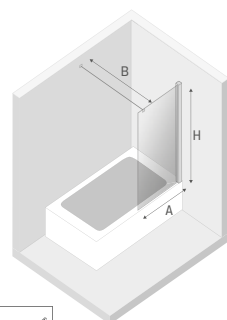

## Opcja 2

Wspornik prostopadły



# NEW MODUS BLACK

# NEW MODUS WHITE

NOWOŚĆ

489

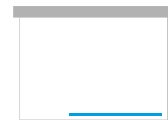

PARAWANY NAWANNOWE

PARAWANY

## Opcja 1 - Wspornik skośny

## Wymiary rzeczywiste

BLACK		WHITE		Wymiar	A	B	H
Symbol	Cena netto PLN	Symbol	Cena netto PLN				
EXK-1926	1298	EXK-2335	1298	50x150	50,7-52,2	-	150
EXK-1927	1344	EXK-2336	1344	60x150	60,7-62,2	-	150
EXK-1928	1391	EXK-2337	1391	70x150	70,7-72,2	-	150
EXK-0292	1439	EXK-2338	1439	80x150	80,7-82,2	-	150
EXK-1929	1491	EXK-2339	1491	90x150	90,7-92,2	-	150
EXK-1930	1540	EXK-2340	1540	100x150	100,7-102,2	-	150

## Opcja 2 - Wspornik prostopadły

EXK-1926-WP	1450	EXK-2335-WP	1450	50x150	50,7-52,2	max 90	150
EXK-1927-WP	1495	EXK-2336-WP	1495	60x150	60,7-62,2	max 90	150
EXK-1928-WP	1543	EXK-2337-WP	1543	70x150	70,7-72,2	max 90	150
EXK-0292-WP	1590	EXK-2338-WP	1590	80x150	80,7-82,2	max 90	150
EXK-1929-WP	1640	EXK-2339-WP	1640	90x150	90,7-92,2	max 90	150
EXK-1930-WP	1691	EXK-2340-WP	1691	100x150	100,7-102,2	max 90	150

■ Produkt dostępny na zamówienie. Czas realizacji ok. 4 tygodni.

■ NOWOŚĆ

Informacje techniczne  
[techniczne.newtrendy.pl/parawany](http://techniczne.newtrendy.pl/parawany)

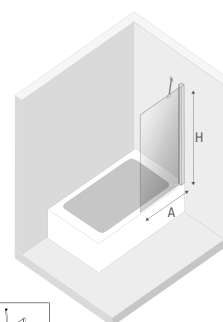

**Opcja 1**  
Wspornik skośny

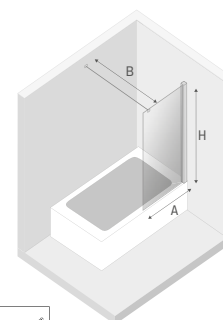

**Opcja 2**  
Wspornik prostopadły

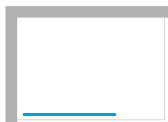

## Opcja 1 - Wspornik skośny

BLACK		WHITE		Wymiar	Wymiary rzeczywiste		
Symbol	Cena netto PLN	Symbol	Cena netto PLN		A	B	H
■ EXK-1931	1676	■ EXK-2347	1676	50x150	50,7-52,2	-	150
■ EXK-1932	1722	■ EXK-2348	1722	60x150	60,7-62,2	-	150
■ EXK-1933	1769	■ EXK-2349	1769	70x150	70,7-72,2	-	150
■ EXK-0293	1817	■ EXK-2350	1817	80x150	80,7-82,2	-	150
■ EXK-1934	1868	■ EXK-2351	1868	90x150	90,7-92,2	-	150
■ EXK-1935	1917	■ EXK-2352	1917	100x150	100,7-102,2	-	150

## Opcja 2 - Wspornik prostopadły

■ EXK-1931-WP	1828	■ EXK-2347-WP	1828	50x150	50,7-52,2	max 90	150
■ EXK-1932-WP	1873	■ EXK-2348-WP	1873	60x150	60,7-62,2	max 90	150
■ EXK-1933-WP	1921	■ EXK-2349-WP	1921	70x150	70,7-72,2	max 90	150
■ EXK-0293-WP	1968	■ EXK-2350-WP	1968	80x150	80,7-82,2	max 90	150
■ EXK-1934-WP	2019	■ EXK-2351-WP	2019	90x150	90,7-92,2	max 90	150
■ EXK-1935-WP	2068	■ EXK-2352-WP	2068	100x150	100,7-102,2	max 90	150

■ Produkt dostępny na zamówienie. Czas realizacji ok. 6 tygodni.

■ NOWOŚĆ

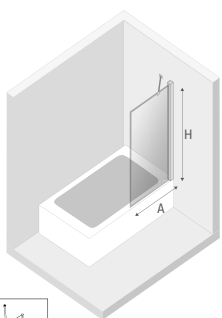

**Opcja 1**  
Wspornik skośny

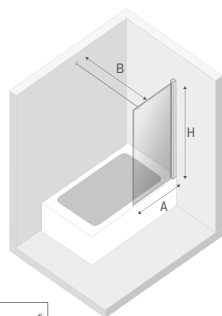

**Opcja 2**  
Wspornik prostopadły

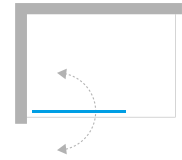

PARAWANY NAWANNOWE

PARAWANY

Informacje techniczne  
[techniczne.newtrendy.pl/parawany](http://techniczne.newtrendy.pl/parawany)

Wymiary rzeczywiste

Symbol	Wymiar	Cena netto PLN	A	Z	H
EKK-1190	70x140	1130	69-71	65	140

Wyprzedane

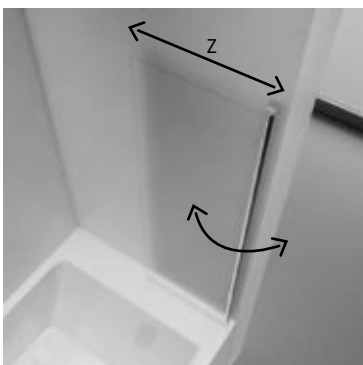

Parawan umożliwia wygodne złożenie do ściany, dzięki czemu uzyskujemy pełny dostęp do wanny.

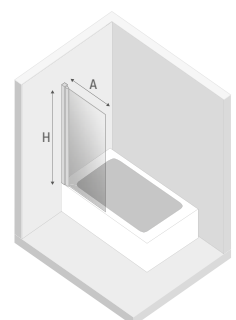

PARAWANY NAWANNOWE

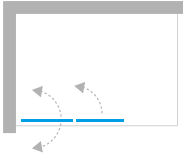

Informacje techniczne  
techniczne.newtrendy.pl/parawany



Wymiary rzeczywiste

Symbol	Wymiar	Cena netto PLN	A	B	C	Z	H
EKK-1191	100x140	1681	99-101	53	44	49	140

Wyprzedane

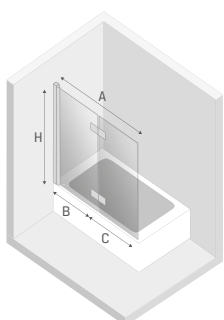

Parawan umożliwia wygodne złożenie do ściany, dzięki czemu uzyskujemy pełny dostęp do wanny.

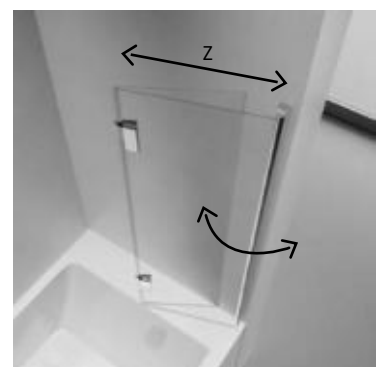

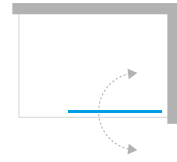

PARAWANY NAWANNOWE

PARAWANY

Informacje techniczne  
[techniczne.newtrendy.pl/parawany](http://techniczne.newtrendy.pl/parawany)

### Wymiary rzeczywiste

Symbol	Wymiar	Cena netto PLN	A	Z	H
■ P-0064	50x140	1019	46-47,5	42	140
■ P-0065	60x140	1051	56-57,5	52	140
■ P-0024	70x140	1084	66-67,5	62	140
■ P-0066	80x140	1117	76-77,5	72	140
■ P-0025	90x140	1150	86-87,5	82	140
■ P-0067	100x140	1184	96-97,5	92	140

■ Produkt dostępny na zamówienie. Czas realizacji ok. 4 tygodni.

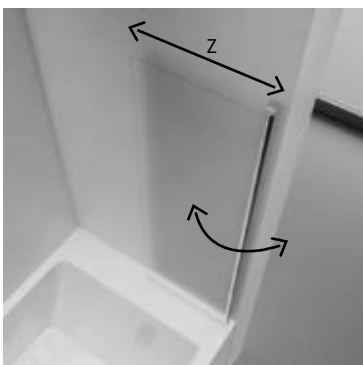

Parawan umożliwia wygodne złożenie do ściany, dzięki czemu uzyskujemy pełny dostęp do wanny.

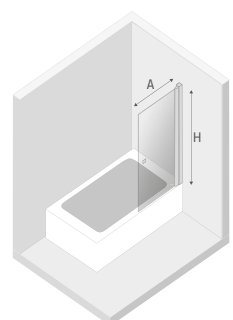

PARAWANY NAWANNOWE

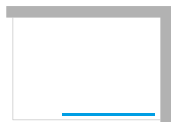

Informacje techniczne  
[techniczne.newtrendy.pl/parawany](http://techniczne.newtrendy.pl/parawany)



## Opcja 1 - Wspornik skośny

## Wymiary rzeczywiste

Symbol	Wymiar	Cena netto PLN	A	B	H
■ P-0072	50x140	1066	48-49,5	-	140
■ P-0073	60x140	1097	58-59,5	-	140
■ P-0074	70x140	1130	68-69,5	-	140
■ P-0075	80x140	1165	78-79,5	-	140
■ P-0032	90x140	1199	88-89,5	-	140
■ P-0076	100x140	1268	98-99,5	-	140

## Opcja 2 - Wspornik prostopadły

■ P-0072-WP	50x140	1217	48-49,5	max 90	140
■ P-0073-WP	60x140	1248	58-59,5	max 90	140
■ P-0074-WP	70x140	1281	68-69,5	max 90	140
■ P-0075-WP	80x140	1316	78-79,5	max 90	140
■ P-0032-WP	90x140	1350	88-89,5	max 90	140
■ P-0076-WP	100x140	1420	98-99,5	max 90	140

■ Produkt dostępny na zamówienie. Czas realizacji ok. 4 tygodni.

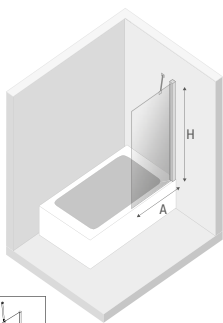

**Opcja 1**  
Wspornik skośny

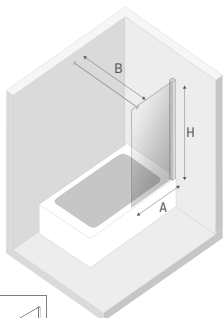

**Opcja 2**  
Wspornik prostopadły

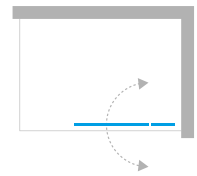

PARAWANY NAWANNOWE

PARAWANY

Informacje techniczne  
[techniczne.newtrendy.pl/parawany](http://techniczne.newtrendy.pl/parawany)

### Wymiary rzeczywiste

Symbol	Wymiar	Cena netto PLN	A	B	C	H
P-0026	100x140	1493	100-101,5	39,5	60,5	140
P-0027	120x140	1642	120-121,5	59,5	60,5	140

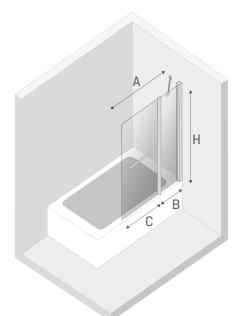

PARAWANY NAWANNOWE

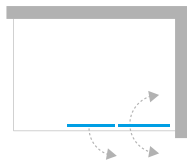

Informacje techniczne  
techniczne.newtrendy.pl/parawany



Wymiary rzeczywiste

Symbol	Wymiar	Strona montażu	Cena netto PLN	A	B	C	Z	H
P-0028	100x140	L	1695	100-101,5	53,5	46,5	50,5	140
P-0029	100x140	P	1695	100-101,5	53,5	46,5	50,5	140
■ P-0082	110x140	L	1768	110-111,5	58,5	51,5	55,5	140
■ P-0083	110x140	P	1768	110-111,5	58,5	51,5	55,5	140
P-0030	120x140	L	1846	120-121,5	63,5	56,5	60,5	140
P-0031	120x140	P	1846	120-121,5	63,5	56,5	60,5	140

■ Produkt dostępny na zamówienie. Czas realizacji ok. 4 tygodni.

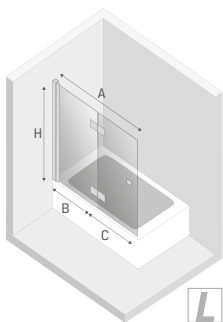

L

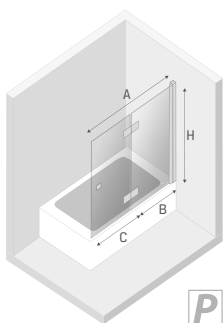

P

Parawan umożliwia wygodne złożenie do ściany, dzięki czemu uzyskujemy pełny dostęp do wanny.

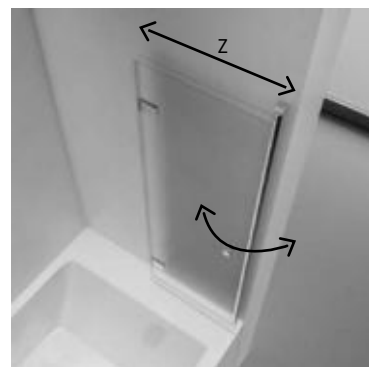



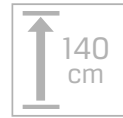
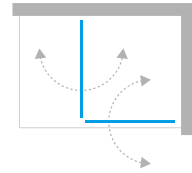

PARAWANY NAWANNOWE

PARAWANY

Informacje techniczne  
[techniczne.newtrendy.pl/parawany](http://techniczne.newtrendy.pl/parawany)

### Wymiary rzeczywiste

Symbol	Wymiar	Cena netto PLN	A	B	Z	Z2	H
P-0025/P-0024	90x70x140	2190	88-89,5	68-69,5	62	82	140

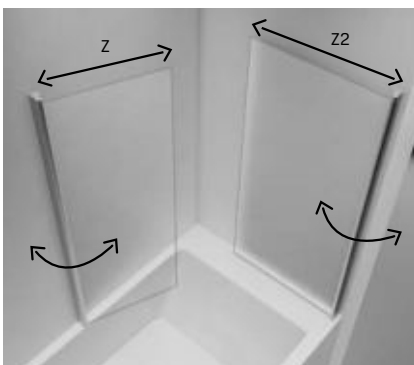

Parawan umożliwia wygodne złożenie do ściany, dzięki czemu uzyskujemy pełny dostęp do wanny.

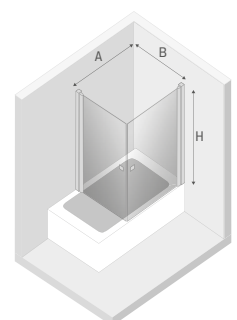

PARAWANY NAWANNOWE

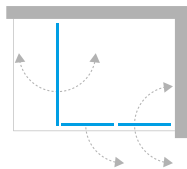

Informacje techniczne  
techniczne.newtrendy.pl/parawany



Wymiary rzeczywiste

Symbol	Wymiar	Strona montażu	Cena netto PLN	A	B	C	D	Z	Z2	H
P-0028/P-0024	100x70x140	L	2414	102-103,5	68-69,5	53,5	46,5	62	50,5	140
P-0029/P-0024	100x70x140	P	2414	102-103,5	68-69,5	53,5	46,5	62	50,5	140
P-0030/P-0024	120x70x140	L	2566	122-123,5	68-69,5	63,5	56,5	62	60,5	140
P-0031/P-0024	120x70x140	P	2566	122-123,5	68-69,5	63,5	56,5	62	60,5	140

UWAGA: Dane w kolumnie Wymiar podano w kolejności skrzydło podwójne x skrzydło pojedyncze x wysokość

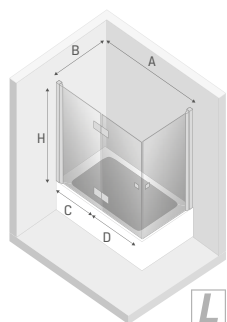

L

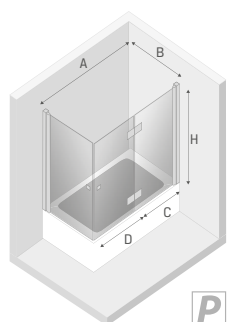

P

Parawany umożliwiają wygodne złożenie do ściany, dzięki czemu uzyskujemy pełny dostęp do wanny.

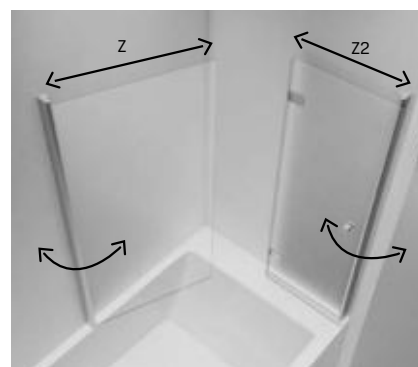

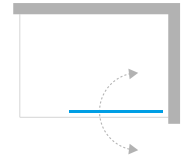

PARAWANY NAWANNOWE

PARAWANY

Informacje techniczne  
[techniczne.newtrendy.pl/parawany](http://techniczne.newtrendy.pl/parawany)

### Wymiary rzeczywiste

Symbol	Wymiar	Cena netto PLN	A	Z	H
■ P-0068	50x140	1144	46-47,5	42	140
■ P-0069	60x140	1177	56-57,5	52	140
■ P-0039	70x140	1210	66-67,5	62	140
■ P-0070	80x140	1243	76-77,5	72	140
■ P-0040	90x140	1275	86-87,5	82	140
■ P-0071	100x140	1310	96-97,5	92	140

■ Produkt dostępny na zamówienie. Czas realizacji ok. 4 tygodni.



Parawan umożliwia wygodne złożenie do ściany, dzięki czemu uzyskujemy pełny dostęp do wanny.

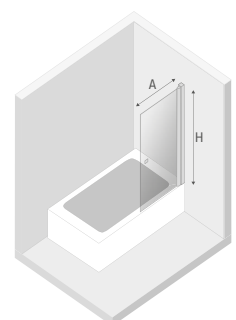

## NEW SOLEO BLACK

PARAWANY NAWANNOWE

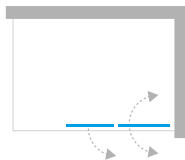

Informacje techniczne  
techniczne.newtrendy.pl/parawany



Wymiary rzeczywiste

Symbol	Wymiar	Strona montażu	Cena netto PLN	A	B	C	Z	H
P-0041	100x140	L	1960	100-101,5	53,5	46,5	50,5	140
P-0042	100x140	P	1960	100-101,5	53,5	46,5	50,5	140
■ P-0084	110x140	L	2020	110-111,5	58,5	51,5	55,5	140
■ P-0085	110x140	P	2020	110-111,5	58,5	51,5	55,5	140
P-0043	120x140	L	2109	120-121,5	63,5	56,5	60,5	140
P-0044	120x140	P	2109	120-121,5	63,5	56,5	60,5	140

■ Produkt dostępny na zamówienie. Czas realizacji ok. 4 tygodni.

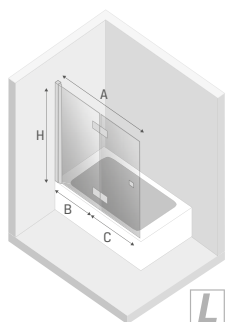

L

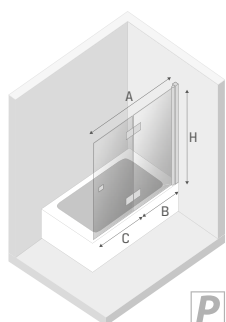

P

Parawan umożliwia wygodne złożenie do ściany, dzięki czemu uzyskujemy pełny dostęp do wanny.



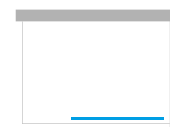

PARAWANY NAWANNOWE

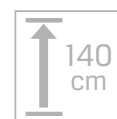
 Informacje techniczne  
[techniczne.newtrendy.pl/parawany](http://techniczne.newtrendy.pl/parawany)

PARAWANY

**Opcja 1** - Wspornik skośny

**Wymiary rzeczywiste**

Symbol	Wymiar	Cena netto PLN	A	B	H
■ P-0077	50x140	1191	48-49,5	-	140
■ P-0078	60x140	1223	58-59,5	-	140
■ P-0079	70x140	1256	68-69,5	-	140
■ P-0080	80x140	1291	78-79,5	-	140
■ P-0051	90x140	1451	88-89,5	-	140
■ P-0081	100x140	1393	98-99,5	-	140

**Opcja 2** - Wspornik prostopadły

■ P-0077-WP	50x140	1343	48-49,5	max 90	140
■ P-0078-WP	60x140	1374	58-59,5	max 90	140
■ P-0079-WP	70x140	1407	68-69,5	max 90	140
■ P-0080-WP	80x140	1442	78-79,5	max 90	140
■ P-0051-WP	90x140	1602	88-89,5	max 90	140
■ P-0081-WP	100x140	1545	98-99,5	max 90	140

■ Produkt dostępny na zamówienie. Czas realizacji ok. 4 tygodni.

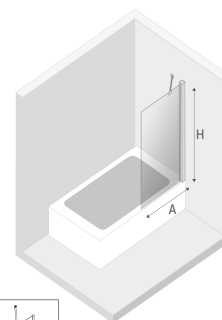
**Opcja 1**

Wspornik skośny

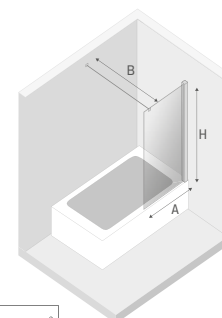
**Opcja 2**

Wspornik prostopadły

## NEW SOLEO BLACK

PARAWANY NAWANNOWE

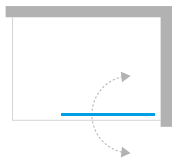

Informacje techniczne  
[techniczne.newtrendy.pl/parawany](http://www.newtrendy.pl/parawany)



## Wymiary rzeczywiste

Symbol	Wymiar	Cena netto PLN	A	Z	H
P-0047	70x140	1426	66-67,5	62	140
P-0048	90x140	1598	86-87,5	82	140

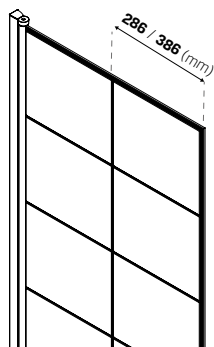
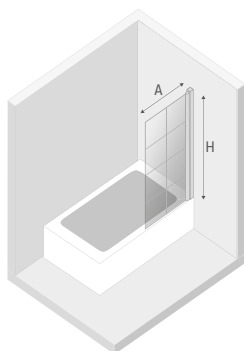

Parawany umożliwia wygodne złożenie do ściany, dzięki czemu uzyskujemy pełny dostęp do wanny.



Ramka dekoracyjna wykonana w technice nadruku farbą ceramiczną.

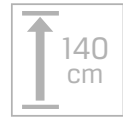
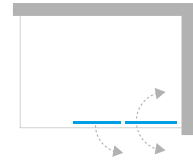

PARAWANY NAWANNOWE

PARAWANY

Informacje techniczne  
[techniczne.newtrendy.pl/parawany](http://techniczne.newtrendy.pl/parawany)

### Wymiary rzeczywiste

Symbol	Wymiar	Strona montażu	Cena netto PLN	A	B	C	Z	H
P-0049	100x140	L	2400	100-101,5	53,5	46,5	50,5	140
P-0050	100x140	P	2400	100-101,5	53,5	46,5	50,5	140

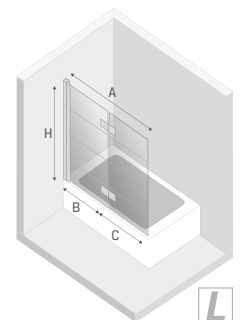

L

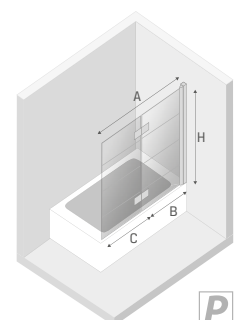

P



Parawan umożliwia wygodne złożenie do ściany, dzięki czemu uzyskujemy pełny dostęp do wanny.

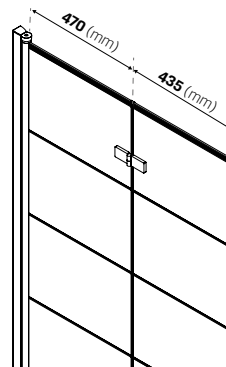

Ramka dekoracyjna wykonana w technice nadruku farbą ceramiczną.

PARAWANY NAWANNOWE

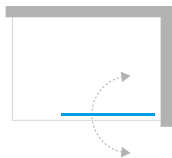

Informacje techniczne  
[techniczne.newtrendy.pl/parawany](http://techniczne.newtrendy.pl/parawany)



## Wymiary rzeczywiste

Symbol	Wymiar	Cena netto PLN	A	Z	H
P-0086	50x140	1648	46-47,5	42	140
P-0087	60x140	1681	56-57,5	52	140
P-0088	70x140	1601	66-67,5	62	140
P-0089	80x140	1746	76-77,5	72	140
P-0090	90x140	1744	86-87,5	82	140
P-0091	100x140	1814	96-97,5	92	140

■ Produkt dostępny na zamówienie. Czas realizacji ok. 6 tygodni.

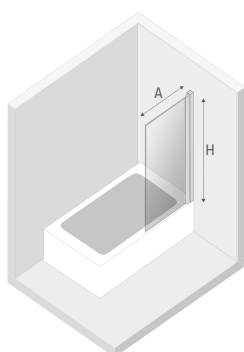

Parawan umożliwia wygodne złożenie do ściany, dzięki czemu uzyskujemy pełny dostęp do wanny.

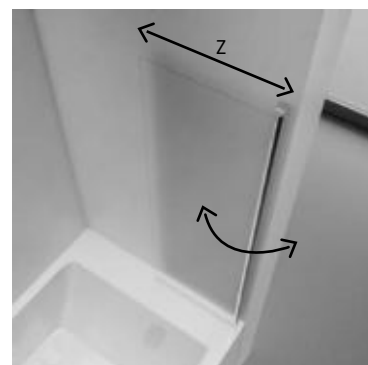

Ramka dekoracyjna wykonana w technice nadruku farbą ceramiczną.



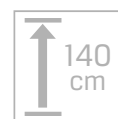
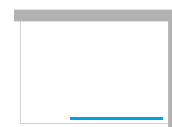

Informacje techniczne  
[techniczne.newtrendy.pl/parawany](http://techniczne.newtrendy.pl/parawany)

PARAWANY NAWANNOWE

PARAWANY

## Opcja 1 - Wspornik skośny

### Wymiary rzeczywiste

Symbol	Wymiar	Cena netto PLN	A	B	H
P-0092	50x140	1569	48-49,5	-	140
P-0093	60x140	1601	58-59,5	-	140
P-0094	70x140	1634	68-69,5	-	140
P-0095	80x140	1669	78-79,5	-	140
P-0096	90x140	1788	88-89,5	-	140
P-0097	100x140	1772	98-99,5	-	140

## Opcja 2 - Wspornik prostopadły

P-0092-WP	50x140	1721	48-49,5	max 90	140
P-0093-WP	60x140	1752	58-59,5	max 90	140
P-0094-WP	70x140	1785	68-69,5	max 90	140
P-0095-WP	80x140	1820	78-79,5	max 90	140
P-0096-WP	90x140	1940	88-89,5	max 90	140
P-0097-WP	100x140	1923	98-99,5	max 90	140

■ Produkt dostępny na zamówienie. Czas realizacji ok. 6 tygodni.

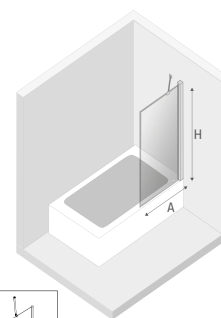

**Opcja 1**  
Wspornik skośny

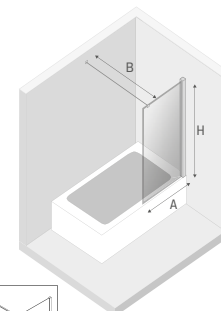

**Opcja 2**  
Wspornik prostopadły

Ramka dekoracyjna wykonana w technice nadruku farbą ceramiczną.

PARAWANY NAWANNOWE

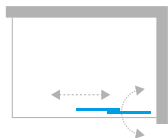

Informacje techniczne  
[techniczne.newtrendy.pl/parawany](http://techniczne.newtrendy.pl/parawany)



Wymiary rzeczywiste

Symbol	Wymiar	Cena netto PLN	A	B	Z	H
P-0037	85x150	1315	83-84	52	49	150
P-0038	100x150	1384	98-99	59,5	56,5	150

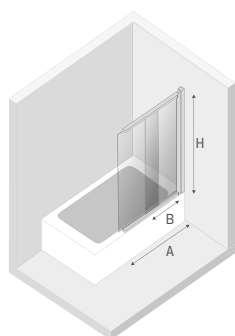

W konstrukcji parawanu przesuwanego wykorzystaliśmy zawias kolumnowy znajdujący się przy ścianie (uchylny obustronnie w zakresie 180 stopni). Dzięki temu możliwe jest wygodne złożenie parawanu do ściany i uzyskanie nieograniczonego dostępu do wanny.

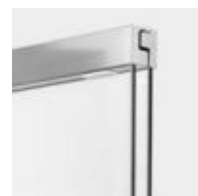
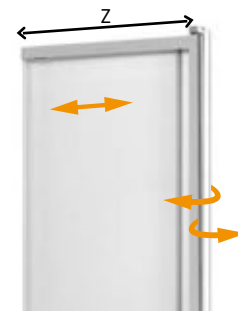

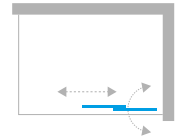

PARAWANY NAWANNOWE

PARAWANY

Informacje techniczne  
[techniczne.newtrendy.pl/parawany](http://techniczne.newtrendy.pl/parawany)

### Wymiary rzeczywiste

Symbol	Wymiar	Cena netto PLN	A	B	Z	H
P-0045	85x150	1437	83-84	52	49	150
P-0046	100x150	1516	98-99	59,5	56,5	150



W konstrukcji parawanu przesuwanego wykorzystaliśmy zawias kolumnowy znajdujący się przy ścianie (uchyłny obustronnie w zakresie 180 stopni). Dzięki temu możliwe jest wygodne złożenie parawanu do ściany i uzyskanie nieograniczonego dostępu do wanny.

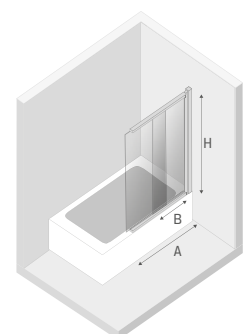



#### **WYTRZYMAŁOŚĆ I NOWOCZESNE WZORNICTWO**

Ultrapłaskie, z siedziskiem, o różnorodnej strukturze powierzchni, z możliwością cięcia do wybranego kształtu. Odkryj kolekcje brodzików konglomeratowych oraz akrylowych, które doskonale współgrają z kabinami oraz drzwiami prysznicowymi marki New Trendy.



**BRODZIKI**

BRODZIKI



## BRODZIKI KONGLOMERATOWE BEZRANTOWE NEX / NEX SHADE

Ultra płaskie, bezrantowe brodziki kolekcji Nex to najwyższy poziom wygody oraz designu. Doskonale prezentują się w aranżacjach wnętrz, w których króluje minimalizm. Forma wykończenia brodzików pozwala na idealne zlicowanie ich z podłogą. Dzięki temu zyskujemy efekt większej, jednolitej powierzchni łazienki.

**Nex: kolor biały**  
powierzchnia gładka



**Nex Shade: kolor beżowy**  
struktura antypoślizgowa

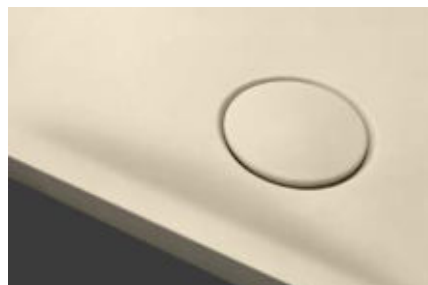

**Nex Shade: kolor antracyt**  
struktura antypoślizgowa



Do brodzików Nex / Nex Shade polecamy zakup ultrapłaskiego syfonu Thino ze **strony 547**.

Syfon występuje w dwóch wersjach kolorystycznych: czarnej z czarną pokrywą oraz białej z pokrywą w kolorze chrom. Dostępne są również konglomeratowe wersje pokryw, spójne kolorystycznie z brodzikami (rysunek powyżej oraz strona 547).



### NAJWYŻSZA TRWAŁOŚĆ

Produkt odporny na ścieranie, odbarwienia, uderzenia, zmiany temperatur i promienie UV dzięki czemu zachowuje swój pierwotny wygląd przez długi czas.



### BEZPIECZEŃSTWO

Produkt spełnia wszelkie normy polskie i europejskie oraz posiada wymagane atesty i certyfikaty.



### POWIERZCHNIA ZE STRUKTURĄ ANTYPOŚLIZGOWĄ\*

Gwarancja wysokiego bezpieczeństwa korzystania z prysznicza. (klasa C, zgodnie z normą DIN 51097)

\*Dotyczy brodzików Nex Shade.

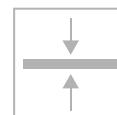

### ULTRA PŁASKI

Ograniczona do minimum wysokość brodzików gwarantuje wygodę użytkowania. Dzięki klasycznej, prostej formie doskonale wpisują się w każdy projekt łazienki.



### EASY CLEAN

Wyjątkowo trwała i łatwa w utrzymaniu czystości powierzchnia.



### GWARANCJA

Opieka serwisowa w okresie gwarancyjnym to potwierdzenie jakości naszych produktów.



### MOŻLIWOŚĆ DOCIĘCIA

Możliwość docięcia do niestandardowych kształtów i rozmiarów.

Szczegóły strona **39**.

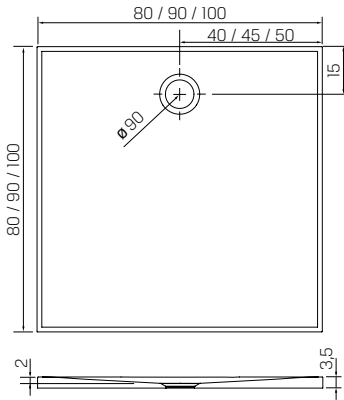

**POLECANY SYFON**  
szczegóły str. 547



\*kolor RAL podany w wartości orientacyjnej

**RAL 7016** - kolor antracyt

**RAL 9016** - kolor biały

**RAL 1013** - kolor beżowy\*

## NEX / NEX SHADE

BRODZIKI KWADRATOWE

Symbol	Wymiar	Materiał	Kolor	Cena netto PLN
<b>Nex</b>				
B-0453	80x80x3,5	konglomeratowy	biały	1225
B-0454	90x90x3,5	konglomeratowy	biały	1504
B-0455	100x100x3,5	konglomeratowy	biały	1760
<b>Nex Shade</b>				
■ B-0484	80x80x3,5	konglomeratowy	beżowy - struktura	1350
■ B-0485	90x90x3,5	konglomeratowy	beżowy - struktura	1615
■ B-0486	100x100x3,5	konglomeratowy	beżowy - struktura	1905
■ B-0500	80x80x3,5	konglomeratowy	antracyt - struktura	1350
■ B-0501	90x90x3,5	konglomeratowy	antracyt - struktura	1615
■ B-0502	100x100x3,5	konglomeratowy	antracyt - struktura	1905

■ NOWOŚĆ

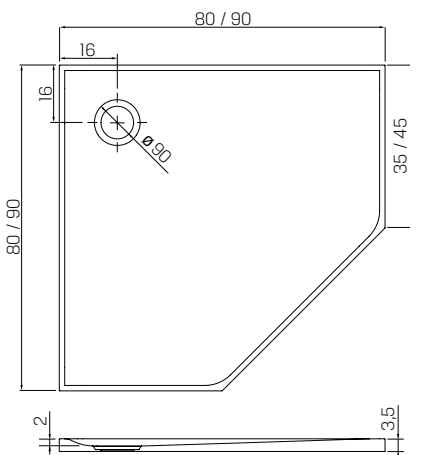

**POLECANY SYFON**  
szczegóły str. 547



## NEX / NEX SHADE

BRODZIKI PIĘCIOKĄTNE

Symbol	Wymiar	Materiał	Kolor	Cena netto PLN
<b>Nex</b>				
■ B-0513	80x80x3,5	konglomeratowy	biały	1370
B-0452	90x90x3,5	konglomeratowy	biały	1498
<b>Nex Shade</b>				
■ B-0483	90x90x3,5	konglomeratowy	beżowy - struktura	1549
■ B-0499	90x90x3,5	konglomeratowy	antracyt - struktura	1549

■ NOWOŚĆ

**RAL 7016** - kolor antracyt

**RAL 9016** - kolor biały

**RAL 1013** - kolor beżowy\*

\*kolor RAL podany w wartości orientacyjnej



## NEX / NEX SHADE

BRODZIKI PROSTOKĄTNE

Symbol	Wymiar	Materiał	Kolor	Cena netto PLN
<b>Nex</b>				
B-0456	90x80x3,5	konglomeratowy	biały	1363
B-0457	100x80x3,5	konglomeratowy	biały	1455
B-0458	100x90x3,5	konglomeratowy	biały	1614
B-0459	110x80x3,5	konglomeratowy	biały	1622
B-0460	110x90x3,5	konglomeratowy	biały	1768
B-0461	120x80x3,5	konglomeratowy	biały	1667
B-0462	120x90x3,5	konglomeratowy	biały	1831
B-0463	120x100x3,5	konglomeratowy	biały	2098
B-0464	140x80x3,5	konglomeratowy	biały	2011
B-0465	140x90x3,5	konglomeratowy	biały	2169
■ B-0514	180x90x3,5	konglomeratowy	biały	3747
■ B-0515	200x100x3,5	konglomeratowy	biały	4467
<b>Nex Shade</b>				
■ B-0487	90x80x3,5	konglomeratowy	beżowy - struktura	1488
■ B-0488	100x80x3,5	konglomeratowy	beżowy - struktura	1608
■ B-0489	100x90x3,5	konglomeratowy	beżowy - struktura	1771
■ B-0490	110x80x3,5	konglomeratowy	beżowy - struktura	1905
■ B-0491	110x90x3,5	konglomeratowy	beżowy - struktura	1739
■ B-0492	120x80x3,5	konglomeratowy	beżowy - struktura	1873
■ B-0493	120x90x3,5	konglomeratowy	beżowy - struktura	2057
■ B-0494	120x100x3,5	konglomeratowy	beżowy - struktura	2228
■ B-0495	140x80x3,5	konglomeratowy	beżowy - struktura	2122
■ B-0496	140x90x3,5	konglomeratowy	beżowy - struktura	2320
■ B-0503	90x80x3,5	konglomeratowy	antracyt - struktura	1488
■ B-0504	100x80x3,5	konglomeratowy	antracyt - struktura	1608
■ B-0505	100x90x3,5	konglomeratowy	antracyt - struktura	1771
■ B-0506	110x80x3,5	konglomeratowy	antracyt - struktura	1905
■ B-0507	110x90x3,5	konglomeratowy	antracyt - struktura	1739
■ B-0508	120x80x3,5	konglomeratowy	antracyt - struktura	1873
■ B-0509	120x90x3,5	konglomeratowy	antracyt - struktura	2057
■ B-0510	120x100x3,5	konglomeratowy	antracyt - struktura	2228
■ B-0511	140x80x3,5	konglomeratowy	antracyt - struktura	2122
■ B-0512	140x90x3,5	konglomeratowy	antracyt - struktura	2320

■ NOWOŚĆ

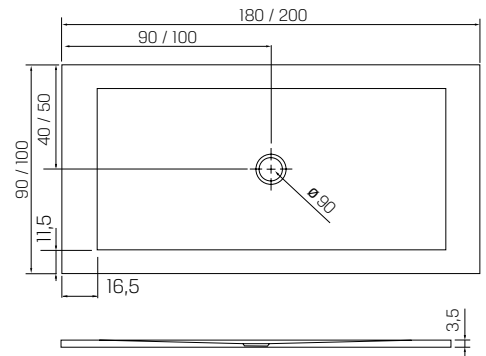
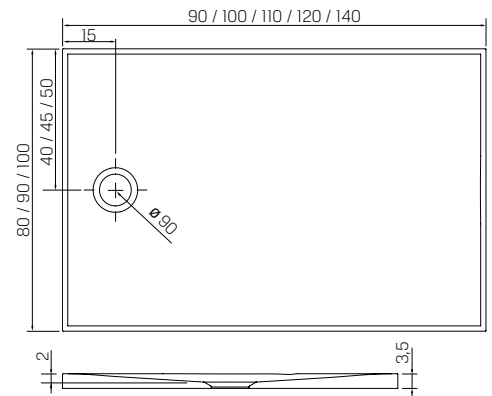

**RAL 7016** - kolor antracyt

**RAL 9016** - kolor biały

**RAL 1013** - kolor beżowy\*

\*kolor RAL podany w wartości orientacyjnej

**POLECANY SYFON**  
szczegóły str. 547





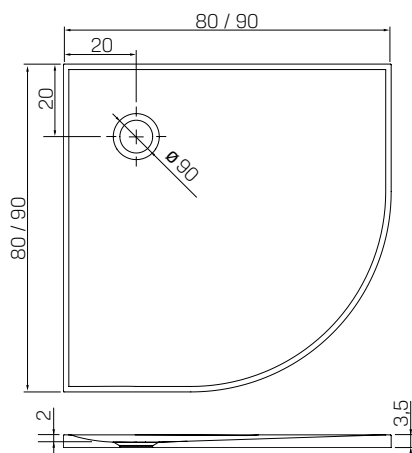

## NEX / NEX SHADE

BRODZIKI PÓŁOKRĄGŁE R55

Symbol	Wymiar	Materiał	Kolor	Cena netto PLN
<b>Nex</b>				
B-0449	80x80x3,5	konglomeratowy	biały	1126
B-0450	90x90x3,5	konglomeratowy	biały	1407
<b>Nex Shade</b>				
B-0481	80x80x3,5	konglomeratowy	beżowy - struktura	1355
B-0482	90x90x3,5	konglomeratowy	beżowy - struktura	1615
B-0497	80x80x3,5	konglomeratowy	antracyt - struktura	1355
B-0498	90x90x3,5	konglomeratowy	antracyt - struktura	1615

■ NOWOŚĆ

**RAL 7016** - kolor antracyt

**RAL 9016** - kolor biały

**RAL 1013** - kolor beżowy\*

\*kolor RAL podany w wartości orientacyjnej

**POLECANY SYFON**  
szczegóły str. 547



## NÓŻKI DO BRODZIKÓW KONGLOMERATOWYCH

Symbol	Opis	Cena netto PLN
AK-0014	Nóżka do brodzika - 1szt	39
AK-0015	Zestaw 4szt nóżek do brodzików	154

■ NOWOŚĆ

Zalecana minimalna ilość nóżek do rozmiaru brodzika:

Rozmiar	Ilość nóżek
80x80	4
80x90	4
90x90	4
100x80	5
100x90	5
100x100	5
110x80	5
110x90	5
120x80	5
120x90	5
120x100	5
140x80	5
140x90	5
180x90	6
200x100	6

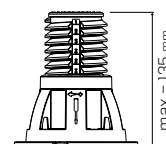
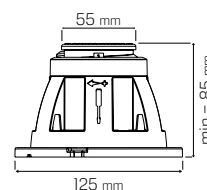

### Regulowane nóżki:

- Służą do instalacji brodzika nad posadzką.
- Ułatwiają jego wypoziomowanie oraz montaż.
- Stosuje się je m.in. w przypadku murowania brodzika.
- Posiadają możliwość regulacji wysokości.

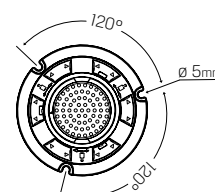



**DOBRY DESIGN  
2019**



## BRODZIKI KONGLOMERATOWE MORI ZE STRUKTURĄ KAMIENIA NATURALNEGO

Doskonała kompozycja struktury kamiennej i bezrantowej powierzchni brodzika MORI stanowi idealne uzupełnienie nowoczesnej i minimalistycznej łazienki. Niewielka wysokość brodzika pozwala na wpuszczenie go w podłogę i utworzenie bezbarierowego wejścia.

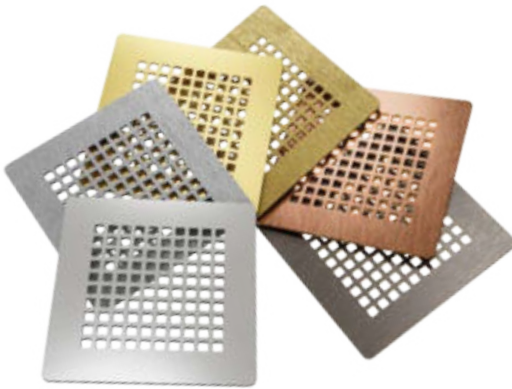
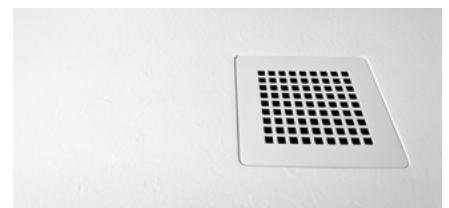

W zestawach występują kratki w kolorach brodzików. Istnieje również możliwość dokupienia kratki w innym kolorze:

Symbol	Kolor	Cena netto PLN
AK-0016	chrom szczotkowany	111
AK-0017	chrom polerowany	184
AK-0018	złoty szczotkowany	197
AK-0019	złoty polerowany	213
AK-0023	gunmetal szczotkowany	207
AK-0024	miedź szczotkowany	207
AK-0034	biały	167
AK-0035	szary	167
AK-0036	czarny	167

Kolory krerek są dopasowane do kolorów detali w kolekcjach Avexa Glod Shine, Avexa Gold Brushed, Avexa Copper Brushed, Avexa Gunmetal Brushed.



### NAJWYŻSZA TRWAŁOŚĆ

Produkt odporny na ścieranie, odbarwienia, uderzenia, zmiany temperatur i promienie UV dzięki czemu zachowuje swój pierwotny wygląd przez długi czas.



### BEZPIECZEŃSTWO

Produkt spełnia wszelkie normy polskie i europejskie oraz posiada wymagane atesty i certyfikaty.



### POWIERZCHNIA ZE STRUKTURĄ ANTYPOŚLIZGOWĄ

Gwarancja wysokiego bezpieczeństwa korzystania z prysznicza. Jej utrzymanie w czystości jest bardzo łatwe, a czyszczenie nie narusza właściwości antypoślizgowych.

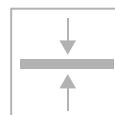

### ULTRA PŁASKI

Ograniczona do minimum wysokość brodzików gwarantuje wygodę użytkowania. Dzięki klasycznej, prostej formie doskonale wpisują się w każdy projekt łazienki.



### EASY CLEAN

Wyjątkowo trwała i łatwa w utrzymaniu czystości powierzchnia.



### GWARANCJA

Opieka serwisowa w okresie gwarancyjnym to potwierdzenie jakości naszych produktów.



### MOŻLIWOŚĆ DOCIĘCIA

Możliwość docięcia do niestandardowych kształtów i rozmiarów. Szczegóły strona 39.

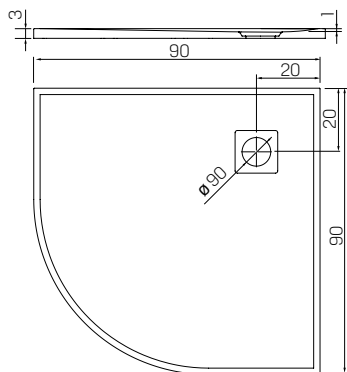

## MORI

### BRODZIKI PÓŁOKRĄGŁE R55

Symbol	Wymiar	Materiał	Kolor	Cena netto PLN
B-0451	90x90x3	konglomeratowy	biały	1680
B-0473	90x90x3	konglomeratowy	szary	1680
B-0474	90x90x3	konglomeratowy	czarny	1680

**RAL 9005** - kolor czarny

**RAL 9016** - kolor biały

**RAL 7040** - kolor szary

**POLECANY SYFON**  
szczegóły str. 547

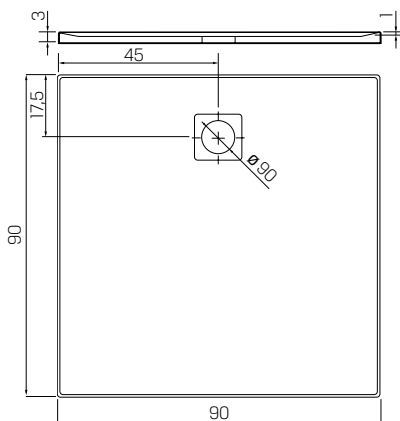

## MORI

### BRODZIKI KWADRATOWE

Symbol	Wymiar	Materiał	Kolor	Cena netto PLN
B-0433	90x90x3	konglomeratowy	biały	1681
B-0395	90x90x3	konglomeratowy	szary	1681
B-0402	90x90x3	konglomeratowy	czarny	1681

**RAL 9005** - kolor czarny

**RAL 9016** - kolor biały

**RAL 7040** - kolor szary

**POLECANY SYFON**  
szczegóły str. 547





## MORI

### BRODZIKI PROSTOKĄTNE

Symbol	Wymiar	Materiał	Kolor	Cena netto PLN
B-0432	100x80x3	konglomeratowy	biały	1667
B-0434	100x90x3	konglomeratowy	biały	1768
B-0435	120x80x3	konglomeratowy	biały	1833
B-0436	120x90x3	konglomeratowy	biały	1950
B-0431	140x80x3	konglomeratowy	biały	2175
B-0437	140x90x3	konglomeratowy	biały	2246
B-0396	100x80x3	konglomeratowy	szary	1667
B-0397	100x90x3	konglomeratowy	szary	1768
B-0398	120x80x3	konglomeratowy	szary	1833
B-0399	120x90x3	konglomeratowy	szary	1950
B-0400	140x80x3	konglomeratowy	szary	2175
B-0401	140x90x3	konglomeratowy	szary	2246
B-0403	100x80x3	konglomeratowy	czarny	1667
B-0404	100x90x3	konglomeratowy	czarny	1768
B-0405	120x80x3	konglomeratowy	czarny	1833
B-0406	120x90x3	konglomeratowy	czarny	1950
B-0407	140x80x3	konglomeratowy	czarny	2175
B-0408	140x90x3	konglomeratowy	czarny	2246

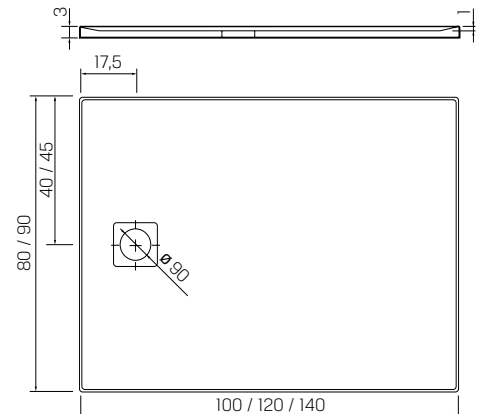

**RAL 9005** - kolor czarny

**RAL 9016** - kolor biały

**RAL 7040** - kolor szary

**POLECANY SYFON**  
szczegóły str. 547



### NÓŻKI DO BRODZIKÓW KONGLOMERATOWYCH

Symbol	Opis	Cena netto PLN
AK-0014	Nóżka do brodzika - 1szt	39
AK-0015	Zestaw 4szt nóżek do brodzików	154

■ NOWOŚĆ

Zalecana minimalna ilość nóżek do rozmiaru brodzika:

Rozmiar	Ilość nóżek
80x80	4
80x90	4
90x90	4
100x80	5
100x90	5
100x100	5
110x80	5
110x90	5
120x80	5
120x90	5
120x100	5
140x80	5
140x90	5
180x90	6
200x100	6

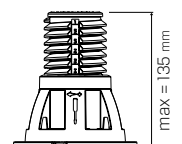
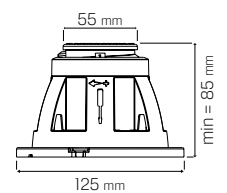

### Regulowane nóżki:

- Służą do instalacji brodzika nad posadzką.
- Ułatwiają jego wypoziomowanie oraz montaż.
- Stosuje się je m.in. w przypadku murowania brodzika.
- Posiadają możliwość regulacji wysokości.

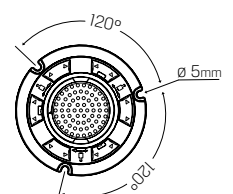



## BRODZIKI AKRYLOWE MILD / MILD STONE

Wysokiej klasy brodziki, wykonane z nowoczesnego, super gładkiego lub strukturalnego tworzywa akrylowego. Zapewniają komfort użytkowania oraz zwiększoną wytrzymałość na negatywne czynniki zewnętrzne.

- Wysoka odporność na odbarwienia, uderzenia, zarysowania i pęknięcia.
- Właściwości tłumiące dźwięk spadającej wody.
- Komfortowa temperatura powierzchni podczas zażywania kąpeli.
- Odporność na wilgoć i pleśń.
- Wyższa odporność chemiczna i termiczna.
- Dłuższa żywotność.
- Niewielka waga ułatwiająca montaż.

Mild  
kolor biały (powierzchnia gładka)



Mild Stone  
kolor biały (powierzchnia strukturalna)

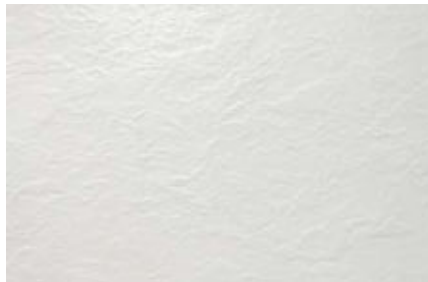

Mild Stone  
kolor czarny (powierzchnia strukturalna)

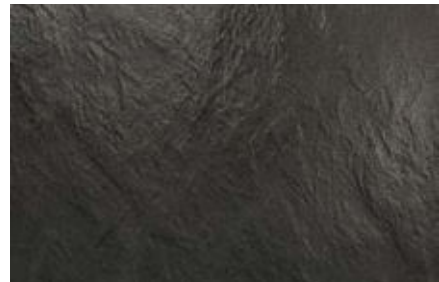

### NAJWYŻSZA TRWAŁOŚĆ

Produkt odporny na ścieranie, odbarwienia, uderzenia, zmiany temperatur i promienie UV dzięki czemu zachowuje swój pierwotny wygląd przez długi czas.



### BEZPIECZEŃSTWO

Produkt spełnia wszelkie normy polskie i europejskie oraz posiada wymagane atesty i certyfikaty.



### POWIERZCHNIA ZE STRUKTURĄ ANTYPOŚLIZGOWĄ\*

Gwarancja wysokiego bezpieczeństwa korzystania z prysznicza.

\*Dotyczy brodzików z serii Mild Stone.

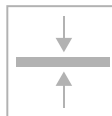

### ULTRA PŁASKI

Ograniczona do minimum wysokość brodzików gwarantuje wygodę użytkowania. Dzięki klasycznej, prostej formie doskonale wpisują się w każdy projekt łazienki.



### EASY CLEAN

Wyjątkowo trwała i łatwa w utrzymaniu czystości powierzchnia.



### GWARANCJA

Opieka serwisowa w okresie gwarancyjnym to potwierdzenie jakości naszych produktów.



## MILD STONE

BRODZIKI KWADRATOWE ZE STRUKTURĄ KAMIENIA NATURALNEGO

Symbol	Wymiar	Materiał	Kolor	Cena netto PLN
■ B-0541	80x80x4,5	akrylowy	biały	<b>844</b>
■ B-0542	90x90x4,5	akrylowy	biały	<b>867</b>
■ B-0543	100x100x4,5	akrylowy	biały	<b>947</b>
■ B-0583	80x80x4,5	akrylowy	czarny	<b>844</b>
■ B-0584	90x90x4,5	akrylowy	czarny	<b>867</b>
■ B-0585	100x100x4,5	akrylowy	czarny	<b>947</b>

■ NOWOŚĆ

**POLECANY SYFON**  
szczegóły str. 547

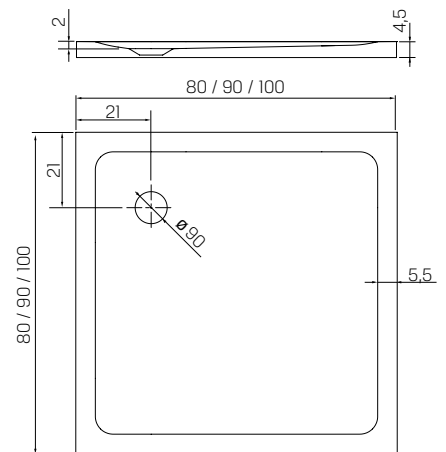

## MILD STONE

BRODZIKI PÓŁOKRĄGŁE ZE STRUKTURĄ KAMIENIA NATURALNEGO

Symbol	Wymiar	Materiał	Kolor	Cena netto PLN
■ B-0537	80x80x4,5	akrylowy	biały	<b>844</b>
■ B-0538	90x90x4,5	akrylowy	biały	<b>867</b>
■ B-0579	80x80x4,5	akrylowy	czarny	<b>844</b>
■ B-0580	90x90x4,5	akrylowy	czarny	<b>867</b>

■ NOWOŚĆ

**POLECANY SYFON**  
szczegóły str. 547

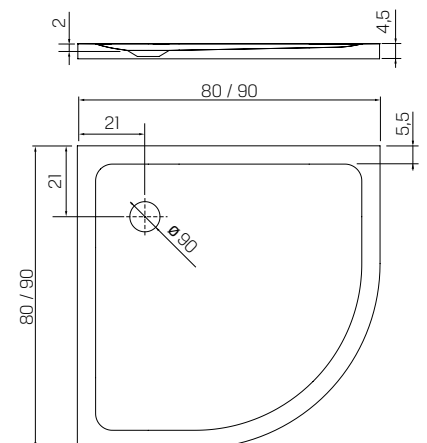

**UWAGA:** Ilość nóżek dołączanych do brodzika zależy od rozmiaru brodzika.



## MILD STONE

BRODZIKI PROSTOKĄTNE ZE STRUKTURĄ KAMIENIA NATURALNEGO

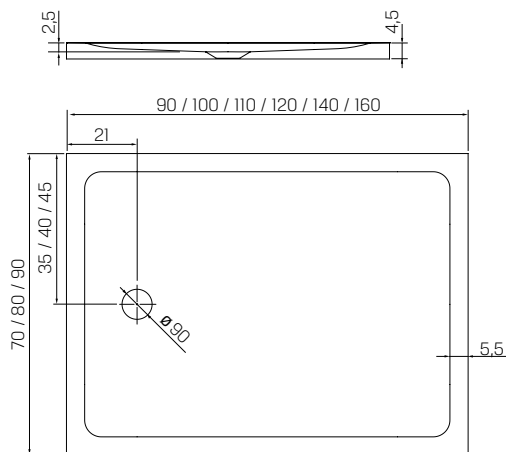

■ NOWOŚĆ

**POLECANY SYFON**  
szczegóły str. 547



Symbol	Wymiar	Materiał	Kolor	Cena netto PLN
■ B-0544	70x90x4,5	akrylowy	biały	811
■ B-0545	70x100x4,5	akrylowy	biały	841
■ B-0546	70x110x4,5	akrylowy	biały	904
■ B-0547	70x120x4,5	akrylowy	biały	915
■ B-0548	80x90x4,5	akrylowy	biały	878
■ B-0549	80x100x4,5	akrylowy	biały	889
■ B-0550	80x110x4,5	akrylowy	biały	947
■ B-0551	80x120x4,5	akrylowy	biały	987
■ B-0552	80x140x4,5	akrylowy	biały	1413
■ B-0553	80x160x4,5	akrylowy	biały	1488
■ B-0554	90x100x4,5	akrylowy	biały	852
■ B-0555	90x110x4,5	akrylowy	biały	964
■ B-0556	90x120x4,5	akrylowy	biały	975
■ B-0557	90x140x4,5	akrylowy	biały	1436
■ B-0586	70x90x4,5	akrylowy	czarny	811
■ B-0587	70x100x4,5	akrylowy	czarny	841
■ B-0588	70x110x4,5	akrylowy	czarny	904
■ B-0589	70x120x4,5	akrylowy	czarny	915
■ B-0590	80x90x4,5	akrylowy	czarny	878
■ B-0591	80x100x4,5	akrylowy	czarny	889
■ B-0592	80x110x4,5	akrylowy	czarny	947
■ B-0593	80x120x4,5	akrylowy	czarny	987
■ B-0594	80x140x4,5	akrylowy	czarny	1413
■ B-0595	80x160x4,5	akrylowy	czarny	1488
■ B-0596	90x100x4,5	akrylowy	czarny	852
■ B-0597	90x110x4,5	akrylowy	czarny	964
■ B-0598	90x120x4,5	akrylowy	czarny	975
■ B-0599	90x140x4,5	akrylowy	czarny	1436

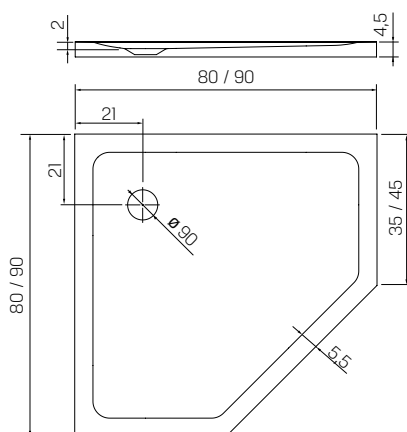

■ NOWOŚĆ

## MILD STONE

BRODZIKI PIĘCIOKĄTNE ZE STRUKTURĄ KAMIENIA NATURALNEGO

Symbol	Wymiar	Materiał	Kolor	Cena netto PLN
■ B-0539	80x80x4,5	akrylowy	biały	844
■ B-0540	90x90x4,5	akrylowy	biały	867
■ B-0581	80x80x4,5	akrylowy	czarny	844
■ B-0582	90x90x4,5	akrylowy	czarny	867

**POLECANY SYFON**  
szczegóły str. 547



**UWAGA:** Ilość nóżek dołączanych do brodzika zależy od rozmiaru brodzika.



## MILD STONE

BRODZIKI KWADRATOWE ZE STRUKTURĄ KAMIENIA NATURALNEGO

Symbol	Wymiar	Materiał	Kolor	Cena netto PLN
■ B-0520	80x80x11,5	akrylowy	biały	942
■ B-0521	90x90x11,5	akrylowy	biały	952
■ B-0522	100x100x11,5	akrylowy	biały	1002
■ B-0562	80x80x11,5	akrylowy	czarny	942
■ B-0563	90x90x11,5	akrylowy	czarny	952
■ B-0564	100x100x11,5	akrylowy	czarny	1002

■ NOWOŚĆ

**POLECANY SYFON**  
szczegóły str. 547

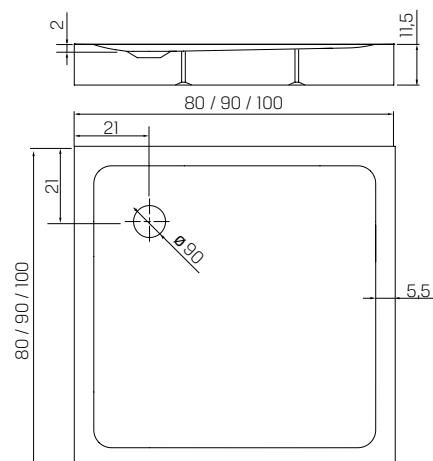

**UWAGA:** Ilość nóżek dołączanych do brodzika zależy od rozmiaru brodzika.



## MILD STONE

BRODZIKI PÓŁKRAĞŁE ZE STRUKTURĄ KAMIENIA NATURALNEGO

Symbol	Wymiar	Materiał	Kolor	Cena netto PLN
■ B-0516	80x80x11,5	akrylowy	biały	931
■ B-0517	90x90x11,5	akrylowy	biały	953
■ B-0558	80x80x11,5	akrylowy	czarny	931
■ B-0559	90x90x11,5	akrylowy	czarny	953

■ NOWOŚĆ

**POLECANY SYFON**  
szczegóły str. 547

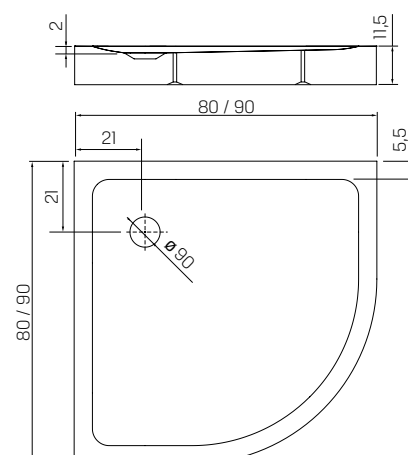

**UWAGA:** Ilość nóżek dołączanych do brodzika zależy od rozmiaru brodzika.





## MILD STONE

BRODZIKI PROSTOKĄTNE ZE STRUKTURĄ KAMIENIA NATURALNEGO

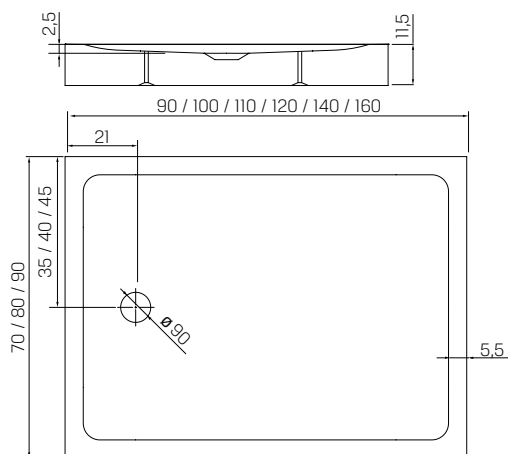

■ NOWOŚĆ

**POLECANY SYFON**  
szczegóły str. 547



**UWAGA:** Ilość nóżek dołączanych do brodzika zależy od rozmiaru brodzika.

Symbol	Wymiar	Materiał	Kolor	Cena netto PLN
■ B-0523	70x90x11,5	akrylowy	biały	897
■ B-0524	70x100x11,5	akrylowy	biały	927
■ B-0525	70x110x11,5	akrylowy	biały	968
■ B-0526	70x120x11,5	akrylowy	biały	991
■ B-0527	80x90x11,5	akrylowy	biały	964
■ B-0528	80x100x11,5	akrylowy	biały	976
■ B-0529	80x110x11,5	akrylowy	biały	1006
■ B-0530	80x120x11,5	akrylowy	biały	1073
■ B-0531	80x140x11,5	akrylowy	biały	1493
■ B-0532	80x160x11,5	akrylowy	biały	1583
■ B-0533	90x100x11,5	akrylowy	biały	938
■ B-0534	90x110x11,5	akrylowy	biały	1042
■ B-0535	90x120x11,5	akrylowy	biały	1053
■ B-0536	90x140x11,5	akrylowy	biały	1515
■ B-0565	70x90x11,5	akrylowy	czarny	897
■ B-0566	70x100x11,5	akrylowy	czarny	927
■ B-0567	70x110x11,5	akrylowy	czarny	968
■ B-0568	70x120x11,5	akrylowy	czarny	991
■ B-0569	80x90x11,5	akrylowy	czarny	964
■ B-0570	80x100x11,5	akrylowy	czarny	976
■ B-0571	80x110x11,5	akrylowy	czarny	1006
■ B-0572	80x120x11,5	akrylowy	czarny	1073
■ B-0573	80x140x11,5	akrylowy	czarny	1493
■ B-0574	80x160x11,5	akrylowy	czarny	1583
■ B-0575	90x100x11,5	akrylowy	czarny	938
■ B-0576	90x110x11,5	akrylowy	czarny	1042
■ B-0577	90x120x11,5	akrylowy	czarny	1053
■ B-0578	90x140x11,5	akrylowy	czarny	1515

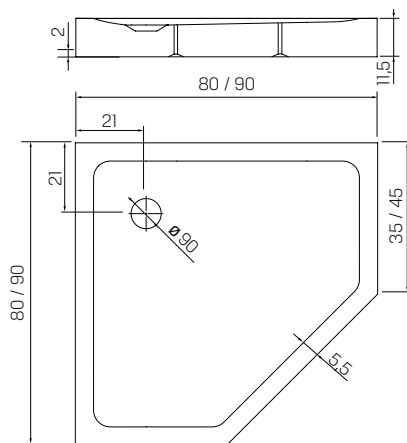

■ NOWOŚĆ

## MILD STONE

BRODZIKI PIĘCIOKĄTNE ZE STRUKTURĄ KAMIENIA NATURALNEGO

Symbol	Wymiar	Materiał	Kolor	Cena netto PLN
■ B-0518	80x80x11,5	akrylowy	biały	931
■ B-0519	90x90x11,5	akrylowy	biały	953
■ B-0560	80x80x11,5	akrylowy	czarny	931
■ B-0561	90x90x11,5	akrylowy	czarny	953

**POLECANY SYFON**  
szczegóły str. 547



**UWAGA:** Ilość nóżek dołączanych do brodzika zależy od rozmiaru brodzika.



## MILD

### BRODZIKI KWADRATOWE

Symbol	Wymiar	Materiał	Kolor	Cena netto PLN
■ B-0625	80x80x4,5	akrylowy	biały	629
■ B-0626	90x90x4,5	akrylowy	biały	703
■ B-0627	100x100x4,5	akrylowy	biały	921

■ NOWOŚĆ

**POLECANY SYFON**  
szczegóły str. 547

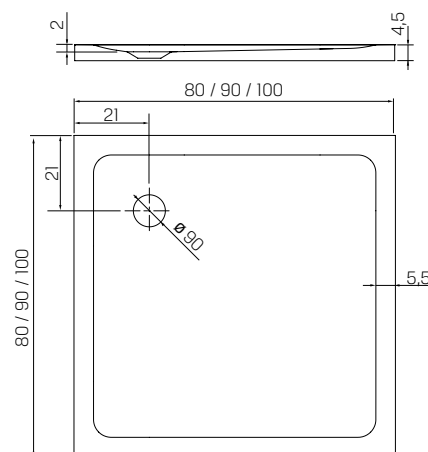

## MILD

### BRODZIKI PÓŁOKRĄGŁE

Symbol	Wymiar	Materiał	Kolor	Cena netto PLN
■ B-0621	80x80x4,5	akrylowy	biały	643
■ B-0622	90x90x4,5	akrylowy	biały	709

■ NOWOŚĆ

**POLECANY SYFON**  
szczegóły str. 547

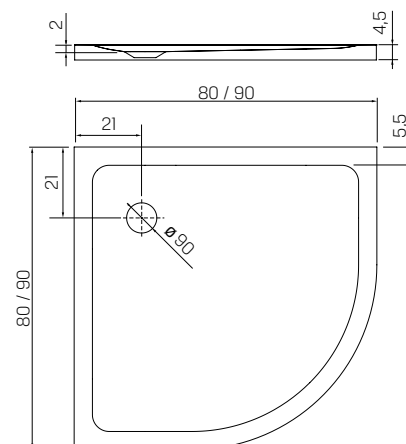



## MILD

### BRODZIKI PROSTOKĄTNE

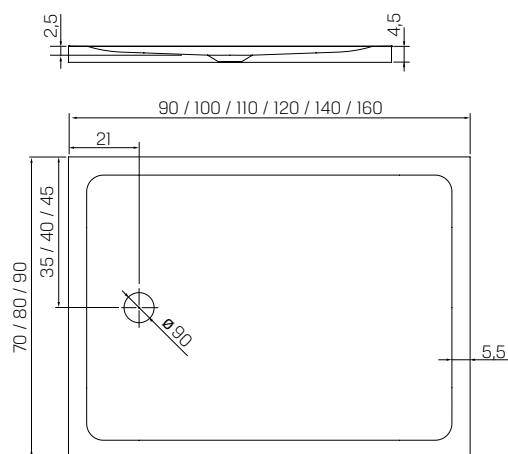

**POLECANY SYFON**  
szczegóły str. 547



Symbol	Wymiar	Materiał	Kolor	Cena netto PLN
■ B-0628	70x90x4,5	akrylowy	biały	696
■ B-0629	70x100x4,5	akrylowy	biały	715
■ B-0630	70x110x4,5	akrylowy	biały	886
■ B-0631	70x120x4,5	akrylowy	biały	897
■ B-0632	80x90x4,5	akrylowy	biały	723
■ B-0633	80x100x4,5	akrylowy	biały	808
■ B-0634	80x110x4,5	akrylowy	biały	928
■ B-0635	80x120x4,5	akrylowy	biały	938
■ B-0636	80x140x4,5	akrylowy	biały	1073
■ B-0637	80x160x4,5	akrylowy	biały	1183
■ B-0638	90x100x4,5	akrylowy	biały	800
■ B-0639	90x110x4,5	akrylowy	biały	932
■ B-0640	90x120x4,5	akrylowy	biały	943
■ B-0641	90x140x4,5	akrylowy	biały	1096

■ NOWOŚĆ

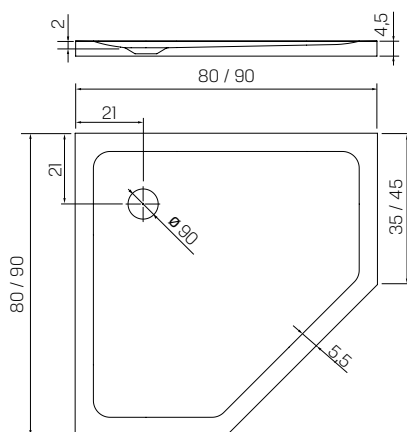

## MILD

### BRODZIKI PIĘCIOKĄTNE

Symbol	Wymiar	Materiał	Kolor	Cena netto PLN
■ B-0623	80x80x4,5	akrylowy	biały	643
■ B-0624	90x90x4,5	akrylowy	biały	709

■ NOWOŚĆ

**POLECANY SYFON**  
szczegóły str. 547





## MILD

### BRODZIKI KWADRATOWE

Symbol	Wymiar	Materiał	Kolor	Cena netto PLN
■ B-0604	80x80x11,5	akrylowy	biały	721
■ B-0605	90x90x11,5	akrylowy	biały	821
■ B-0606	100x100x11,5	akrylowy	biały	984

■ NOWOŚĆ

**POLECANY SYFON**  
szczegóły str. 547

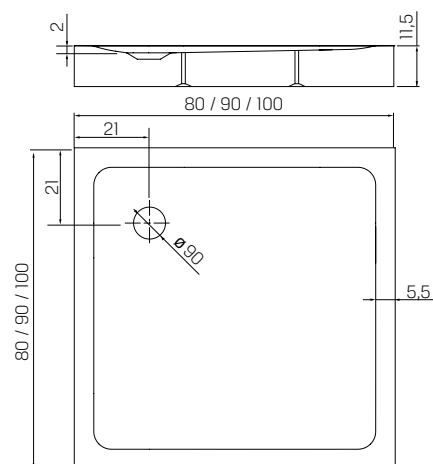

**UWAGA:** Ilość nóżek dołączanych do brodzika zależy od rozmiaru brodzika.



## MILD

### BRODZIKI PÓŁKRAĞŁE

Symbol	Wymiar	Materiał	Kolor	Cena netto PLN
■ B-0600	80x80x11,5	akrylowy	biały	727
■ B-0601	90x90x11,5	akrylowy	biały	821

■ NOWOŚĆ

**POLECANY SYFON**  
szczegóły str. 547

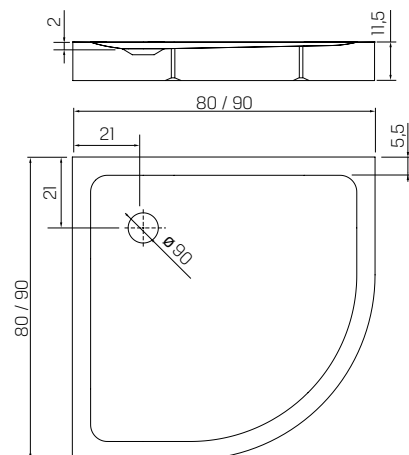

**UWAGA:** Ilość nóżek dołączanych do brodzika zależy od rozmiaru brodzika.

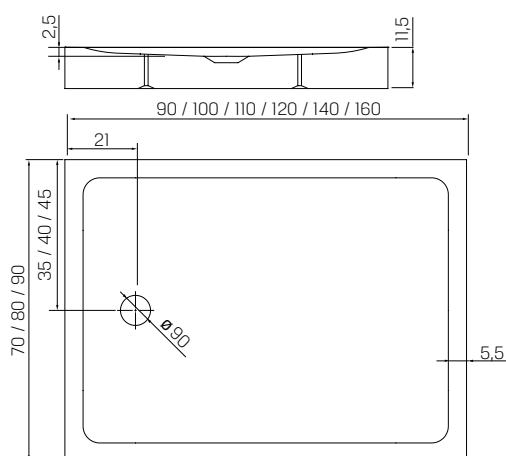

**POLECANY SYFON**  
szczegóły str. 547



## MILD

### BRODZIKI PROSTOKĄTNE

Symbol	Wymiar	Materiał	Kolor	Cena netto PLN
■ B-0607	70x90x11,5	akrylowy	biały	793
■ B-0608	70x100x11,5	akrylowy	biały	812
■ B-0609	70x110x11,5	akrylowy	biały	952
■ B-0610	70x120x11,5	akrylowy	biały	963
■ B-0611	80x90x11,5	akrylowy	biały	821
■ B-0612	80x100x11,5	akrylowy	biały	875
■ B-0613	80x110x11,5	akrylowy	biały	994
■ B-0614	80x120x11,5	akrylowy	biały	1005
■ B-0615	80x140x11,5	akrylowy	biały	1132
■ B-0616	80x160x11,5	akrylowy	biały	1242
■ B-0617	90x100x11,5	akrylowy	biały	867
■ B-0618	90x110x11,5	akrylowy	biały	1010
■ B-0619	90x120x11,5	akrylowy	biały	1021
■ B-0620	90x140x11,5	akrylowy	biały	1155

■ NOWOŚĆ **UWAGA:** Ilość nóżek dołączanych do brodzika zależy od rozmiaru brodzika.

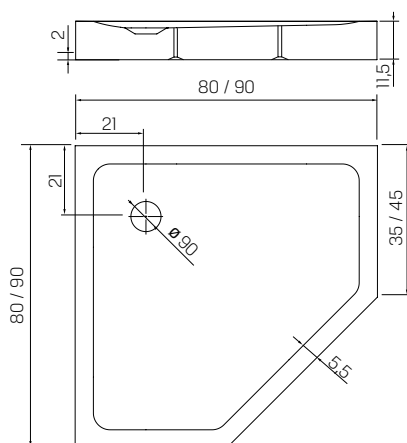

## MILD

### BRODZIKI PIĘCIOKĄTNE

Symbol	Wymiar	Materiał	Kolor	Cena netto PLN
■ B-0602	80x80x11,5	akrylowy	biały	727
■ B-0603	90x90x11,5	akrylowy	biały	821

■ NOWOŚĆ

**POLECANY SYFON**  
szczegóły str. 547



**UWAGA:** Ilość nóżek dołączanych do brodzika zależy od rozmiaru brodzika.



## BRODZIKI AKRYLOWE

Jedne z najpopularniejszych brodzików na rynku. Zastosowana technologia produkcji gwarantuje trwałość, stabilność oraz łatwy montaż. Nasza oferta obejmuje szeroki wybór kształtów i designu- od brodzików płytowych, poprzez głębsze- aż do brodzików z siedziskiem.



### BEZPIECZEŃSTWO

Produkt spełnia wszelkie normy polskie i europejskie oraz posiada wymagane atesty i certyfikaty.



### KOMFORT

Wszystkie brodziki z podstawą styropianową posiadają izolację akustyczną, która skutecznie wygłusza hałas spadającej wody.



### WYSOKA WYTRZYMAŁOŚĆ NA OBCIĄŻENIA

Brodziki wyróżnia wzmocniona konstrukcja dzięki czemu są trwałe i wytrzymałe na nacisk oraz gwarantują bezproblemowe użytkowanie.



### GWARANCJA

Opieka serwisowa w okresie gwarancyjnym to potwierdzenie jakości naszych produktów.



## NEW CANTARE

BRODZIKI PROSTOKĄTNE

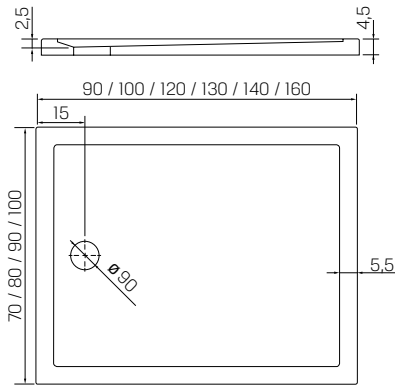

Symbol	Wymiar	Materiał	Cena netto PLN
B-0438	90x70x4,5	akrylowy	707
B-0444	100x70x4,5	akrylowy	786
B-0424	100x80x4,5	akrylowy	899
B-0428	100x90x4,5	akrylowy	1011
B-0439	110x80x4,5	akrylowy	989
B-0440	110x90x4,5	akrylowy	1113
B-0468	120x70x4,5	akrylowy	943
B-0427	120x80x4,5	akrylowy	1079
B-0429	120x90x4,5	akrylowy	1212
B-0441	120x100x4,5	akrylowy	1348
B-0442	130x80x4,5	akrylowy	1168
B-0443	130x90x4,5	akrylowy	1315
B-0469	140x70x4,5	akrylowy	1101
B-0446	140x80x4,5	akrylowy	1258
B-0447	140x90x4,5	akrylowy	1416
B-0470	160x70x4,5	akrylowy	1258
B-0471	160x80x4,5	akrylowy	1438
B-0472	160x90x4,5	akrylowy	1617



## NEW CANTARE

BRODZIKI KWADRATOWE

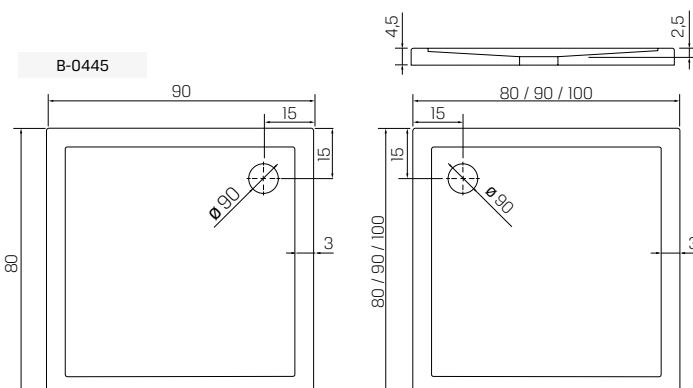

Symbol	Wymiar	Materiał	Cena netto PLN
B-0420	80x80x4,5	akrylowy	719
B-0421	90x90x4,5	akrylowy	911
B-0422	100x100x4,5	akrylowy	1122
<b>Kształt prostokątny</b>			
B-0445	90x80x4,5	akrylowy	809



## CANTARE

BRODZIKI KWADRATOWE

Symbol	Wymiar	Materiał	Cena netto PLN
B-0136	80x80x6	akrylowy	675
B-0137	90x90x6	akrylowy	778

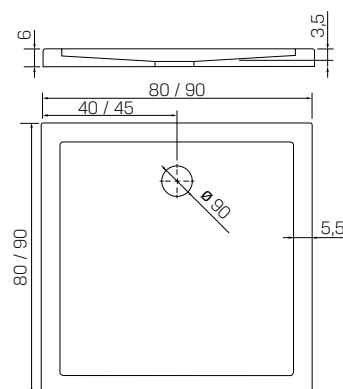

## CANTARE

BRODZIKI PROSTOKĄTNE

Symbol	Wymiar	Materiał	Cena netto PLN
B-0139	90x80x6	akrylowy	804
B-0140	100x80x6	akrylowy	958
B-0141	100x90x6	akrylowy	1007
B-0324	110x80x6	akrylowy	1007
B-0169	110x90x6	akrylowy	1057
B-0142	120x80x6	akrylowy	1111
B-0172	120x90x6	akrylowy	1202
B-0173	120x100x6	akrylowy	1266

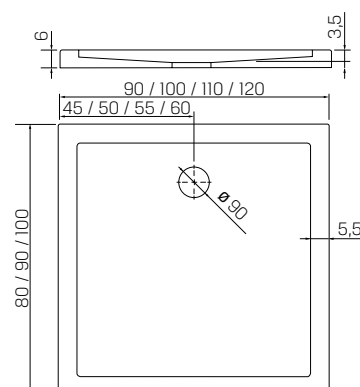



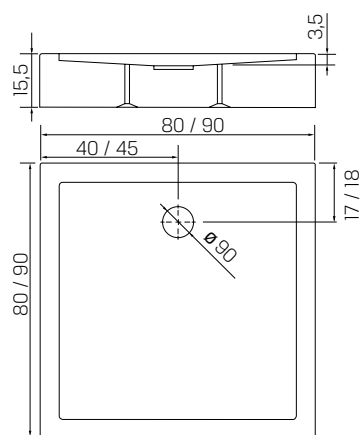

## CANTARE

BRODZIKI KWADRATOWE

Symbol	Wymiar	Materiał	Cena netto PLN
B-0321	80x80x15,5	akrylowy	1057
B-0275	90x90x15,5	akrylowy	1130



### OBUDOWA W KOMPLECIE

Brodzik dostarczany wraz z obudową, dołączoną do zestawu.

**UWAGA:** Ilość nóżek dołączanych do brodzika zależy od rozmiaru brodzika.

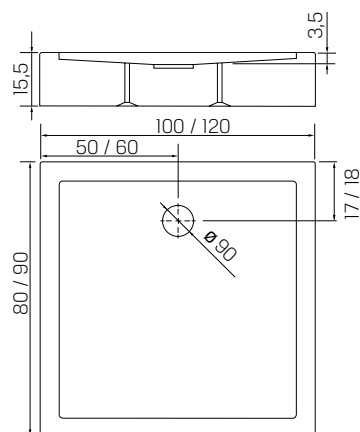

## CANTARE

BRODZIKI PROSTOKĄTNE

Symbol	Wymiar	Materiał	Cena netto PLN
B-0265	100x80x15,5	akrylowy	1293
B-0276	120x90x15,5	akrylowy	1442



### OBUDOWA W KOMPLECIE

Brodzik dostarczany wraz z obudową, dołączoną do zestawu.

**UWAGA:** Ilość nóżek dołączanych do brodzika zależy od rozmiaru brodzika.



## CANTARE

BRODZIKI KWADRATOWE

Symbol	Wymiar	Materiał	Cena netto PLN
B-0138	100x100x6	akrylowy	1119

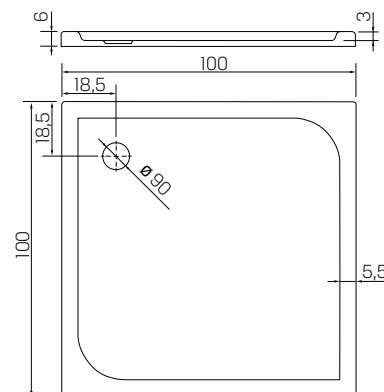

## COLUMBUS

BRODZIKI KWADRATOWE

Symbol	Wymiar	Materiał	Cena netto PLN
B-0411	80x80x14	akrylowy	756
B-0412	90x90x14	akrylowy	830
B-0413	100x100x14	akrylowy	961
B-0286	80x80x14	akrylowy z wypełnieniem*	850
B-0107	90x90x14	akrylowy z wypełnieniem*	884
B-0127	100x100x14	akrylowy z wypełnieniem*	1162

\*wypełnienie styropianowe

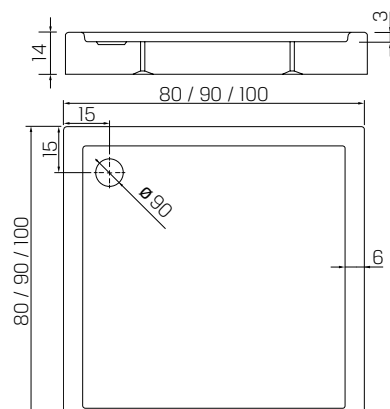

**UWAGA:** Ilość nóżek dołączanych do brodzika zależy od rozmiaru brodzika.

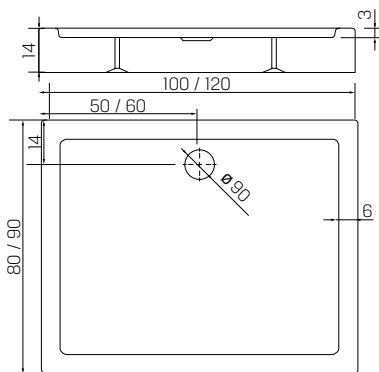

## COLUMBUS

BRODZIKI PROSTOKĄTNE

Symbol	Wymiar	Materiał	Cena netto PLN
B-0240	100x80x14	akrylowy	773
B-0332	100x90x14	akrylowy	860
B-0333	120x80x14	akrylowy	932
B-0267	120x90x14	akrylowy	1025
B-0104	100x80x14	akrylowy z wypełnieniem*	1024
B-0128	100x90x14	akrylowy z wypełnieniem*	1137
B-0129	120x80x14	akrylowy z wypełnieniem*	1210
B-0105	120x90x14	akrylowy z wypełnieniem*	1251

\*wypełnienie styropianowe

**UWAGA:** Ilość nóg dołączanych do brodzika zależy od rozmiaru brodzika.

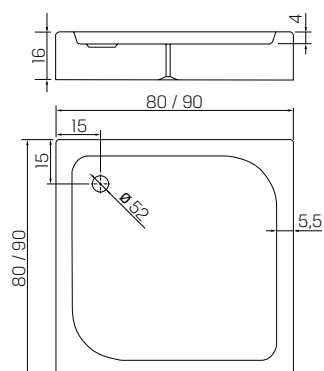

## DOMIO

BRODZIKI KWADRATOWE

Symbol	Wymiar	Materiał	Cena netto PLN
B-0347	80x80x16	akrylowy	502
B-0348	90x90x16	akrylowy	530

**UWAGA:** Ilość nóg dołączanych do brodzika zależy od rozmiaru brodzika.



## NEW CANTARE

BRODZIKI PÓŁOKRĄGŁE R55

Symbol	Wymiar	Materiał	Cena netto PLN
B-0381	80x80x4,5	akrylowy	678
B-0382	90x90x4,5	akrylowy	725
B-0448	100x100x4,5	akrylowy	1037

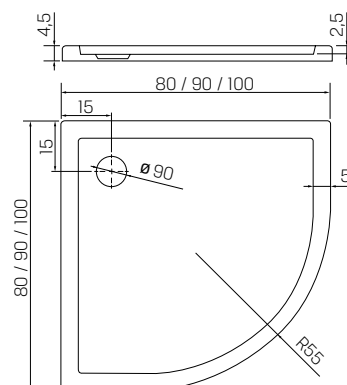

## CANTARE

BRODZIKI PÓŁOKRĄGŁE R55

Symbol	Wymiar	Materiał	Cena netto PLN
B-0159	80x80x6	akrylowy	682
B-0160	90x90x6	akrylowy	788

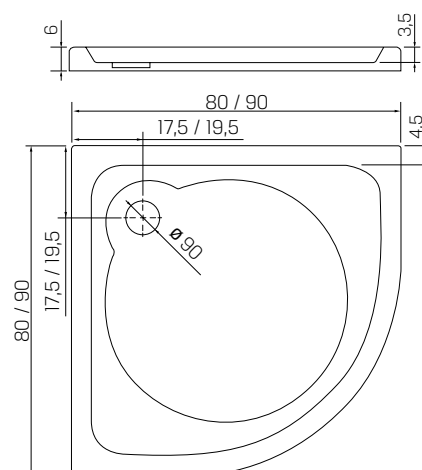



## CANTARE

BRODZIKI PÓŁOKRĄGŁE R55

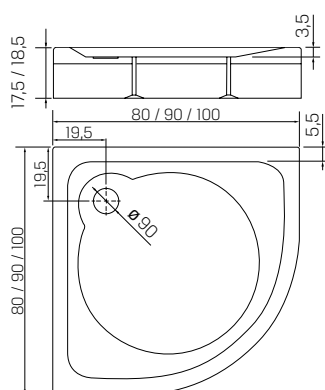

Symbol	Wymiar	Materiał	Cena netto PLN
Brodziki			
B-0308	80x80x18,5	akrylowy	667
B-0228	90x90x18,5	akrylowy	697
B-0254	100x100x17,5	akrylowy	881
Obudowy			
O-0141	80x80x15	akrylowy	219
O-0125	90x90x15	akrylowy	234
O-0126	100x100x14	akrylowy	291

**UWAGA:** Ilość nóżek dołączanych do brodzika zależy od rozmiaru brodzika.



## COLUMBUS

BRODZIKI PÓŁOKRĄGŁE R55

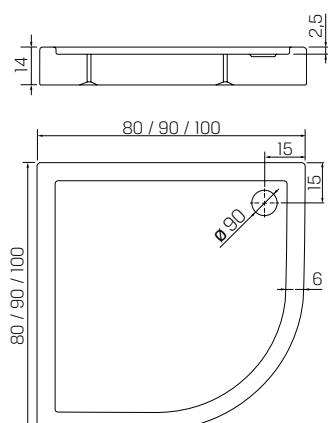

Symbol	Wymiar	Materiał	Cena netto PLN
B-0409	80x80x14	akrylowy	733
B-0410	90x90x14	akrylowy	805
B-0316	80x80x14	akrylowy z wypełnieniem*	852
B-0103	90x90x14	akrylowy z wypełnieniem*	884
B-0253	100x100x14	akrylowy z wypełnieniem*	1069

Wyprzedane

\*wypełnienie styropianowe

**UWAGA:** Ilość nóżek dołączanych do brodzika zależy od rozmiaru brodzika.



## DOMIO

BRODZIKI PÓŁOKRĄGŁE R55

Symbol	Wymiar	Materiał	Cena netto PLN
B-0349	80x80x16	akrylowy	502
B-0350	90x90x16	akrylowy	530

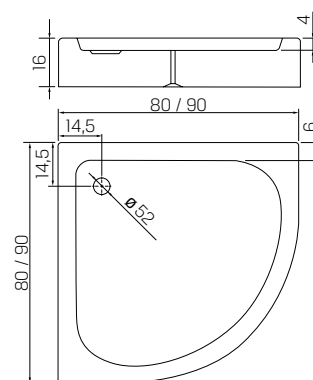

**UWAGA:** Ilość nóg dołączanych do brodzika zależy od rozmiaru brodzika.



## ARTUS

BRODZIKI PÓŁOKRĄGŁE R55

Symbol	Wymiar	Materiał	Cena netto PLN
Brodziki			
B-0359	80x80x21	akrylowy	613
B-0360	90x90x21	akrylowy	630
Obudowy			
O-0142	80x80x17	akrylowy	233
O-0143	90x90x17	akrylowy	240

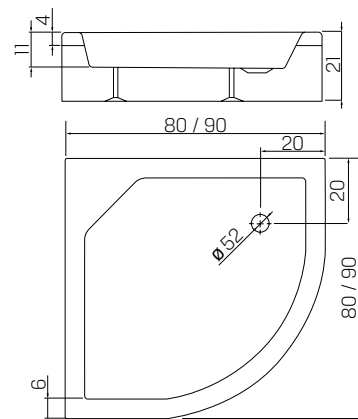

**UWAGA:** Ilość nóg dołączanych do brodzika zależy od rozmiaru brodzika.

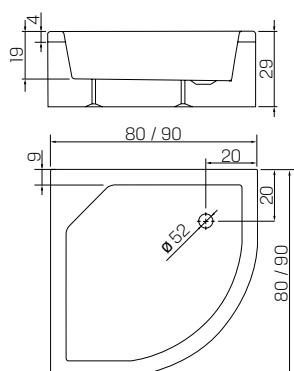

## ARTUS

BRODZIKI PÓŁOKRĄGŁE R55

Symbol	Wymiar	Materiał	Cena netto PLN
Brodziki			
B-0363	80x80x29	akrylowy	630
B-0364	90x90x29	akrylowy	645
Obudowy			
O-0144	80x80x25	akrylowy	245
O-0145	90x90x25	akrylowy	262

**UWAGA:** Ilość nóg dołączanych do brodzika zależy od rozmiaru brodzika.

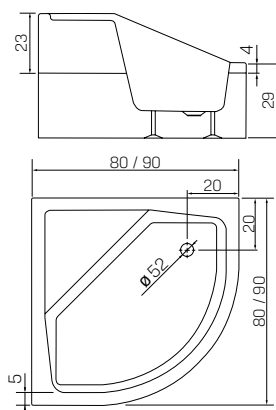

## ANGUS

Z PODWYŻSZONYM SIEDZISKIEM

BRODZIKI PÓŁOKRĄGŁE R55

Symbol	Wymiar	Materiał	Cena netto PLN
Brodziki			
B-0361	80x80x29	akrylowy	706
B-0362	90x90x29	akrylowy	719
Obudowy			
O-0144	80x80x25	akrylowy	245
O-0145	90x90x25	akrylowy	262

**UWAGA:** Ilość nóg dołączanych do brodzika zależy od rozmiaru brodzika.



## MAXIMA ULTRA

BRODZIKI ASYMETRYCZNE

Symbol	Wymiar	Materiał	Cena netto PLN
B-0334	100x80x5,5 / L	akrylowy	877
B-0335	100x80x5,5 / P	akrylowy	877
B-0336	120x85x5,5 / L	akrylowy	1064
B-0337	120x85x5,5 / P	akrylowy	1064
■ B-0146	100x80x5,5 / L	akrylowy z wypełnieniem*	1120
■ B-0147	100x80x5,5 / P	akrylowy z wypełnieniem*	1120
■ B-0238	120x85x5,5 / L	akrylowy z wypełnieniem*	1225
■ B-0239	120x85x5,5 / P	akrylowy z wypełnieniem*	1225

■ Zapytaj o dostępność

\*wypełnienie styropianowe

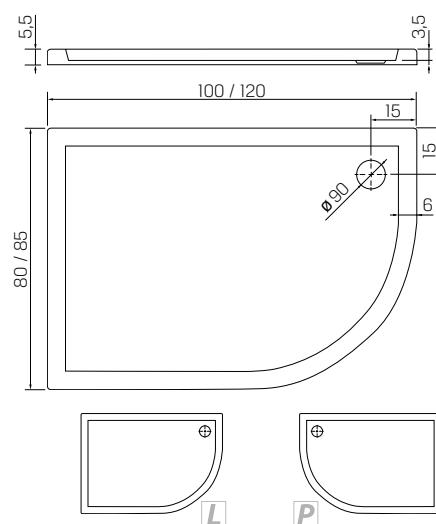

## NEW MAXIMA

BRODZIKI ASYMETRYCZNE

Symbol	Wymiar	Materiał	Cena netto PLN
B-0374	100x80x14 / L	akrylowy	820
B-0375	100x80x14 / P	akrylowy	820
B-0376	120x85x14 / L	akrylowy	1036
B-0377	120x85x14 / P	akrylowy	1036

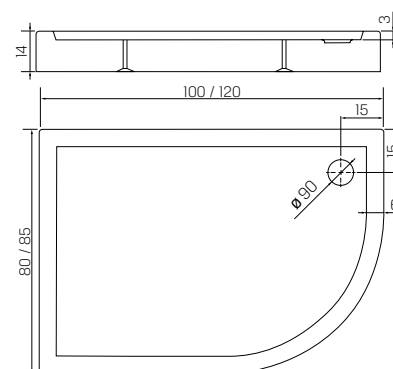
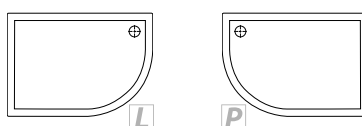

**UWAGA:** Ilość nóżek dołączanych do brodzika zależy od rozmiaru brodzika.



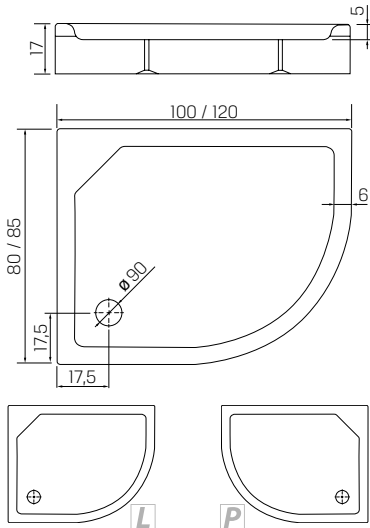

## NEW MAXIMA

BRODZIKI ASYMETRYCZNE

Symbol	Wymiar	Materiał	Cena netto PLN
Brodziki			
B-0338	100x80x17 / L	akrylowy	763
B-0339	100x80x17 / P	akrylowy	763
B-0340	120x85x17 / L	akrylowy	877
B-0341	120x85x17 / P	akrylowy	877
Obudowy			
O-0132	100x80x13,5	akrylowy	159
O-0133	120x85x13,5	akrylowy	159

**UWAGA:** Ilość nóżek dołączanych do brodzika zależy od rozmiaru brodzika.

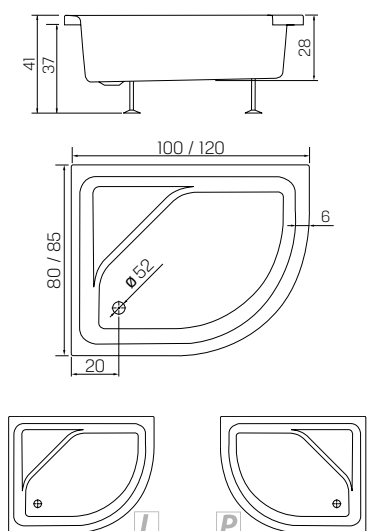
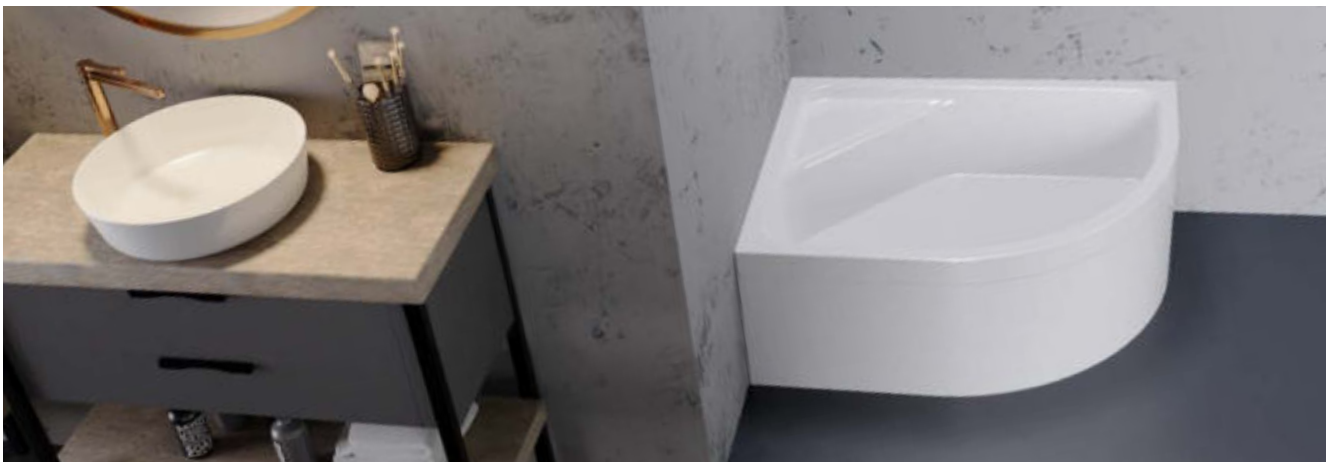

## NEW MAXIMA

Z SIEDZISKIEM

BRODZIKI ASYMETRYCZNE

Symbol	Wymiar	Materiał	Cena netto PLN
Brodziki			
B-0386	100x80x41 / L	akrylowy	860
B-0387	100x80x41 / P	akrylowy	860
B-0378	120x85x41 / L	akrylowy	992
B-0379	120x85x41 / P	akrylowy	992
Obudowy			
O-0151	100x80x37	akrylowy	291
O-0149	120x85x37	akrylowy	361

**UWAGA:** Ilość nóżek dołączanych do brodzika zależy od rozmiaru brodzika.

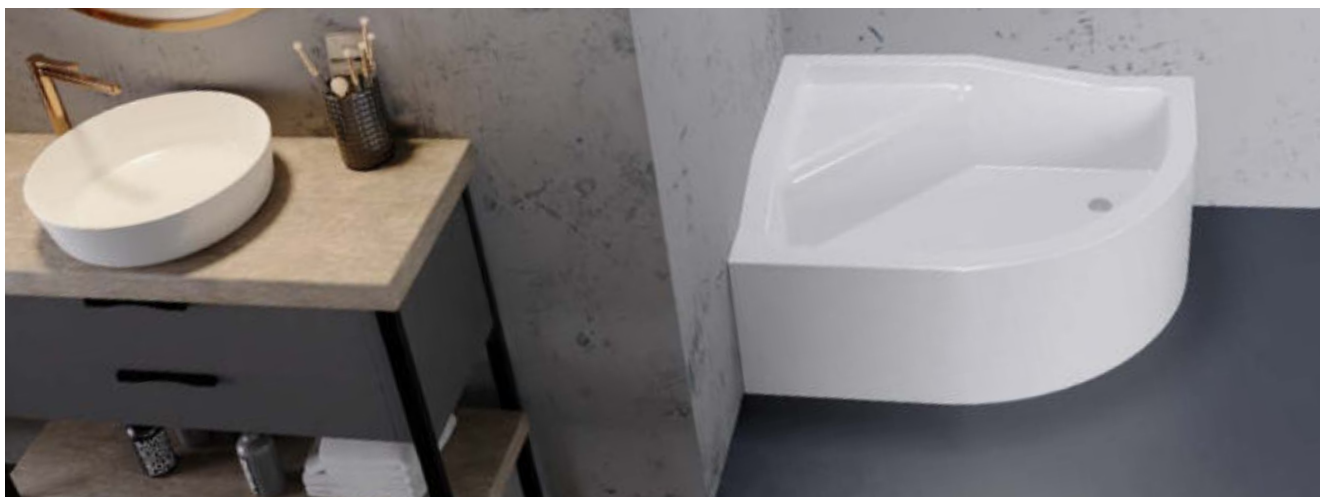

## MAXIMA

BRODZIKI ASYMETRYCZNE

Z PODWYŻSZONYM SIEDZISKIEM

Symbol	Wymiar	Materiał	Cena netto PLN
Brodziki			
■ B-0367	100x80x38,5 / L	akrylowy	786
■ B-0368	100x80x38,5 / P	akrylowy	786
Obudowy			
■ O-0146	100x80x35	-	291
■ Zapytaj o dostępność			

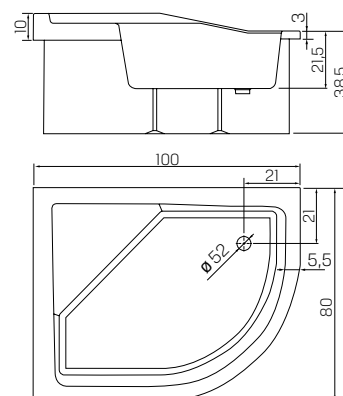
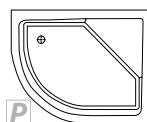
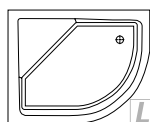

**UWAGA:** Ilość nóżek dołączanych do brodzika zależy od rozmiaru brodzika.



## NEW AZURA

BRODZIKI PIĘCIOKĄTNE

Symbol	Wymiar	Materiał	Cena netto PLN
B-0415	80x80x5	akrylowy	740

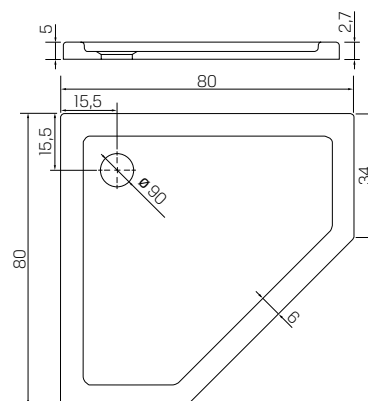

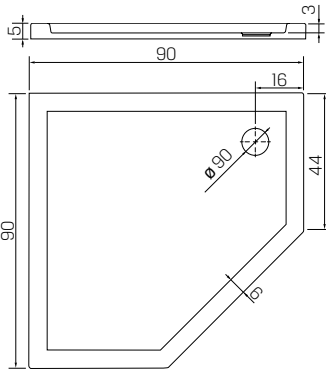

## NEW AZURA

BRODZIKI PIĘCIOKĄTNE

Symbol	Wymiar	Materiał	Cena netto PLN
B-0365	90x90x5	akrylowy	789

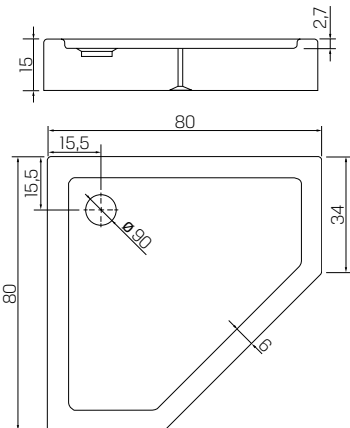

## NEW AZURA

BRODZIKI PIĘCIOKĄTNE

Symbol	Wymiar	Materiał	Cena netto PLN
B-0414	80x80x15	akrylowy	698

**UWAGA:** Ilość nóg dołączanych do brodzika zależy od rozmiaru brodzika.



## NEW AZURA

BRODZIKI PIĘCIOKĄTNE

Symbol	Wymiar	Materiał	Cena netto PLN
B-0366	90x90x15	akrylowy	699

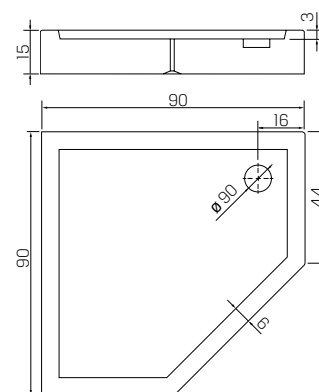

**UWAGA:** Ilość nógek dołączanych do brodzika zależy od rozmiaru brodzika.



## NEW AZURA

BRODZIKI ASYMETRYCZNE PIĘCIOKĄTNE

Symbol	Wymiar	Materiał	Cena netto PLN
B-0418	100x80x5 / L	akrylowy	952
B-0419	100x80x5 / P	akrylowy	952

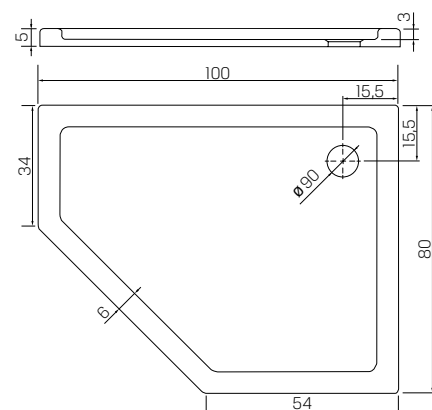
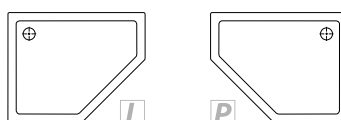

**UWAGA:** Ilość nógek dołączanych do brodzika zależy od rozmiaru brodzika.



## NEW AZURA

BRODZIKI ASYMETRYCZNE PIĘCIOKĄTNE

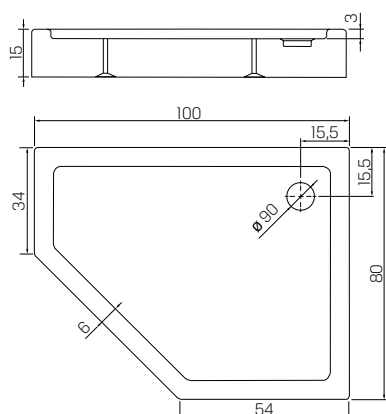

Symbol	Wymiar	Materiał	Cena netto PLN
B-0416	100x80x15 / L	akrylowy	899
B-0417	100x80x15 / P	akrylowy	899

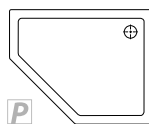
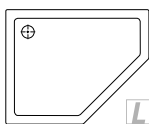

**UWAGA:** Ilość nóg dołączanych do brodzika zależy od rozmiaru brodzika.



## ODWODNIENIA LINIOWE

Poznaj nową kolekcję odpływów liniowych Visio Slim. Znajdziesz w niej złote i chromowane modele, z rusztem polerowanym lub szczotkowanym oraz modele utrzymane w czarnej, matowej kolorystyce!

Systemy odwodnień liniowych marki New Trendy zostały wykonane z najwyższej jakości stali, odpornej na korozję. Dzięki zastosowaniu metody szkiełkowania w procesie produkcji, są także zabezpieczone przed działaniem czynników chemicznych. W portfolio produktowym znajdują się także odpływy kolekcji Vimo oraz Vimo Slim. Odnznaczają się bardzo dobrą przepustowością oraz łatwością czyszczenia. W ofercie posiadamy wersję z rusztem polerowanym lub możliwością dowolnego wypełnienia.



### STAL NIERDZEWNA

Rynny i ruszty odwodnień liniowych wykonane są ze stali odpornej na korozję.



### WYSOKA PRZEPUSTOWOŚĆ

Syfony zastosowane w naszych produktach odznaczają się wysoką przepustowością, wskazaną przy każdym modelu.



### EASY CLEAN

Wykorzystane materiały oraz konstrukcja rynien i syfonów sprawiają, że produkt spełnia najwyższe wymagania higieniczne.



### NAJWYŻSZA JAKOŚĆ

Produkt wykonany z materiałów najwyższej jakości.



### ŁATWY I SZYBKI MONTAŻ

Regulowane nóżki rynien zapewniają nieskomplikowany montaż produktów.



### GWARANCJA

Opieka serwisowa w okresie gwarancyjnym to potwierdzenie jakości naszych produktów.



## VISIO SLIM

odwodnienie liniowe z rusztem polerowanym

Symbol	Wymiar	Wykończenie	Cena netto PLN
OL-0066	60	ruszt chrom polerowany	1053
OL-0067	70	ruszt chrom polerowany	1135
OL-0068	80	ruszt chrom polerowany	1218
OL-0069	90	ruszt chrom polerowany	1300
OL-0070	100	ruszt chrom polerowany	1382

■ NOWOŚĆ

### ZESTAW ZAWIERA:

- rynnę odwodnieniową
- ruszt
- nóżki regulowane z mocowaniem i elementami do kotwienia
- membranę uszczelniającą
- syfon wykonany w 100% z polipropylenu
- instrukcję montażu

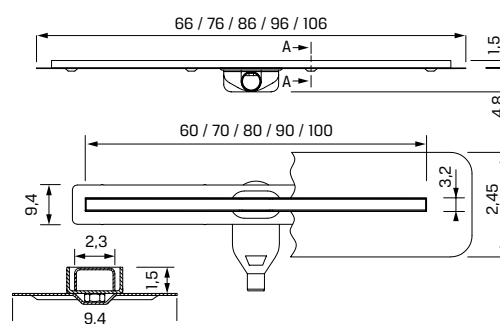

- **Niska zabudowa**  
wysokość to tylko 48 mm do kołnierza rynny
- **Wysoka przepustowość**  
przepustowość syfonu: 28l / min



## VISIO SLIM

odwodnienie liniowe z rusztem szczotkowanym

Symbol	Wymiar	Wykończenie	Cena netto PLN
OL-0086	60	ruszt chrom szczotkowany	1021
OL-0087	70	ruszt chrom szczotkowany	1100
OL-0088	80	ruszt chrom szczotkowany	1179
OL-0089	90	ruszt chrom szczotkowany	1259
OL-0090	100	ruszt chrom szczotkowany	1339

■ NOWOŚĆ

### ZESTAW ZAWIERA:

- rynnę odwodnieniową
- ruszt
- nóżki regulowane z mocowaniem i elementami do kotwienia
- membranę uszczelniającą
- syfon wykonany w 100% z polipropylenu
- instrukcję montażu

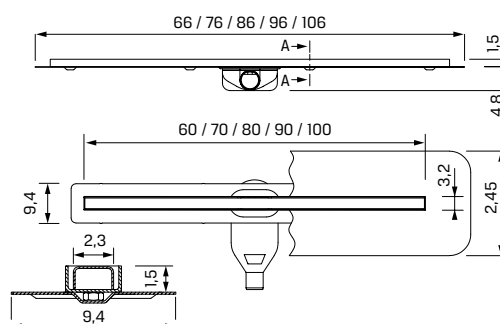

- **Niska zabudowa**  
wysokość to tylko 48 mm do kołnierza rynny
- **Wysoka przepustowość**  
przepustowość syfonu: 28l / min



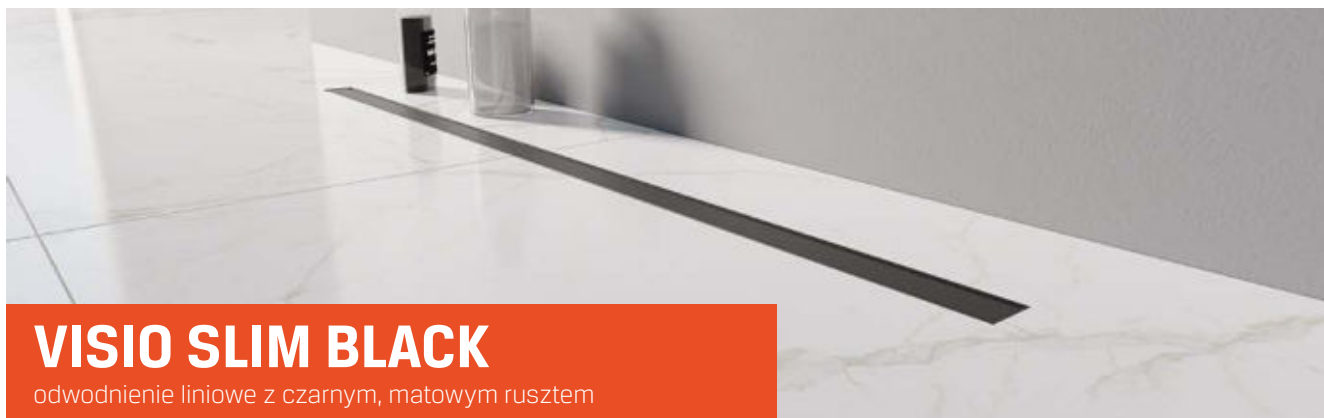

## VISIO SLIM BLACK

odwodnienie liniowe z czarnym, matowym rusztem

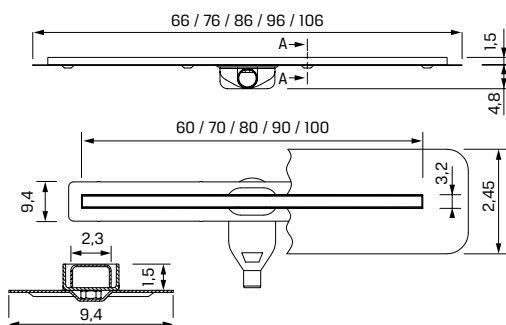

- **Niska zabudowa**  
wysokość to tylko 48 mm do kołnierza rynny
- **Wysoka przepustowość**  
przepustowość syfonu: 28l / min



Symbol	Wymiar	Wykończenie	Cena netto PLN
■ OL-0076	60	ruszt czarny mat	1175
■ OL-0077	70	ruszt czarny mat	1280
■ OL-0078	80	ruszt czarny mat	1386
■ OL-0079	90	ruszt czarny mat	1486
■ OL-0080	100	ruszt czarny mat	1592

■ NOWOŚĆ

### ZESTAW ZAWIERA:

- rynnę odwodnieniową
- ruszt
- nóżki regulowane z mocowaniem i elementami do kotwienia
- membranę uszczelniającą
- syfon wykonany w 100% z polipropylenu
- instrukcję montażu



Ruszt w kolorze złoto szorstkowane



Ruszt w kolorze złoto polerowane

## VISIO SLIM GOLD

odwodnienie liniowe z rusztem polerowanym / szorstkowanym

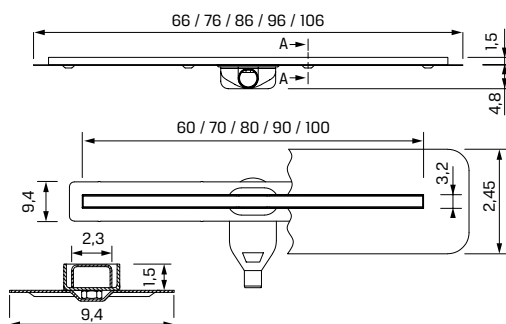

- **Niska zabudowa**  
wysokość to tylko 48 mm do kołnierza rynny
- **Wysoka przepustowość**  
przepustowość syfonu: 28l / min



Symbol	Wymiar	Wykończenie	Cena netto PLN
■ OL-0071	60	ruszt złoty polerowany	1352
■ OL-0072	70	ruszt złoty polerowany	1472
■ OL-0073	80	ruszt złoty polerowany	1592
■ OL-0074	90	ruszt złoty polerowany	1712
■ OL-0075	100	ruszt złoty polerowany	1832

- OL-0081
 60 | ruszt złoty szorstkowany | 1320 |
- OL-0082
 70 | ruszt złoty szorstkowany | 1437 |
- OL-0083
 80 | ruszt złoty szorstkowany | 1554 |
- OL-0084
 90 | ruszt złoty szorstkowany | 1671 |
- OL-0085
 100 | ruszt złoty szorstkowany | 1788 |

■ NOWOŚĆ

### ZESTAW ZAWIERA:

- rynnę odwodnieniową
- ruszt
- nóżki regulowane z mocowaniem i elementami do kotwienia
- membranę uszczelniającą
- syfon wykonany w 100% z polipropylenu
- instrukcję montażu







## VISIO SLIM COPPER

odwodnienie liniowe z rusztem szczotkowanym

Symbol	Wymiar	Wykończenie	Cena netto PLN
OL-0096	60	ruszt miedz szczotkowany	1432
OL-0097	70	ruszt miedz szczotkowany	1560
OL-0098	80	ruszt miedz szczotkowany	1687
OL-0099	90	ruszt miedz szczotkowany	1814
OL-0100	100	ruszt miedz szczotkowany	1940

■ NOWOŚĆ

### ZESTAW ZAWIERA:

- rynnę odwodnieniową
- ruszt
- nóżki regulowane z mocowaniem i elementami do kotwienia
- membranę uszczelniającą
- syfon wykonany w 100% z polipropylenu
- instrukcję montażu

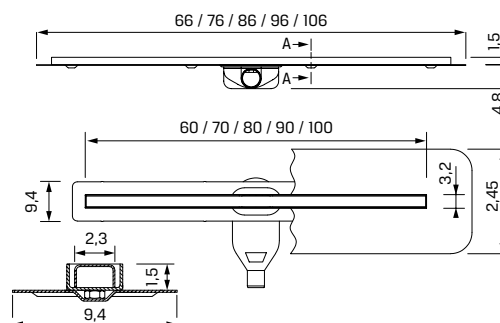

- **Niska zabudowa**  
wysokość to tylko 48 mm do kołnierza rynny
- **Wysoka przepustowość**  
przepustowość syfonu: 28l / min



## VISIO SLIM GUNMETAL

odwodnienie liniowe z rusztem szczotkowanym

Symbol	Wymiar	Wykończenie	Cena netto PLN
OL-0091	60	ruszt gunmetal szczotkowany	1432
OL-0092	70	ruszt gunmetal szczotkowany	1560
OL-0093	80	ruszt gunmetal szczotkowany	1687
OL-0094	90	ruszt gunmetal szczotkowany	1814
OL-0095	100	ruszt gunmetal szczotkowany	1940

■ NOWOŚĆ

### ZESTAW ZAWIERA:

- rynnę odwodnieniową
- ruszt
- nóżki regulowane z mocowaniem i elementami do kotwienia
- membranę uszczelniającą
- syfon wykonany w 100% z polipropylenu
- instrukcję montażu

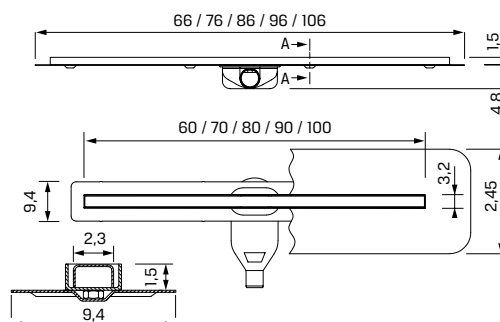

- **Niska zabudowa**  
wysokość to tylko 48 mm do kołnierza rynny
- **Wysoka przepustowość**  
przepustowość syfonu: 28l / min





## VIMO SLIM

odwodnienie liniowe z rusztem polerowanym

### Regulowana wysokość ramki

możliwość dopasowania do grubości płytki podłogowej

### System podwójnego odprowadzania wody

z powierzchni posadzki oraz z warstwy hydroizolacyjnej

### Niska zabudowa

wysokość to tylko 63 mm do koinierza rynny

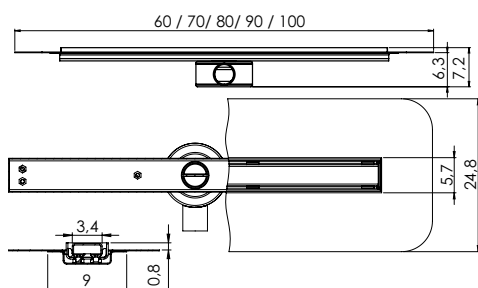

Symbol	Wymiar	Wykończenie	Cena netto PLN
OL-0046	60	ruszt chrom polerowany	1434
OL-0047	70	ruszt chrom polerowany	1504
OL-0048	80	ruszt chrom polerowany	1569
OL-0049	90	ruszt chrom polerowany	1639
OL-0050	100	ruszt chrom polerowany	1707

■ Zapytaj o dostępność    ■ Wyprzedane

Przepustowość syfonu: 26l / min

**Solidny i trwały syfon** wykonany ze stali nierdzewnej z funkcją łatwego czyszczenia.



#### ZESTAW ZAWIERA:

- rynnę odprowadzeniową
- ruszt
- nóżki regulowane z mocowaniem i elementami do kotwienia
- membranę uszczelniającą
- zintegrowany syfon o wysokości 45mm
- instrukcję montażu



## VIMO SLIM BLACK

odwodnienie liniowe z czarnym, matowym rusztem

### Regulowana wysokość ramki

możliwość dopasowania do grubości płytki podłogowej

### System podwójnego odprowadzania wody

z powierzchni posadzki oraz z warstwy hydroizolacyjnej

### Niska zabudowa

wysokość to tylko 63 mm do koinierza rynny



Przepustowość syfonu: 26l / min

**Solidny i trwały syfon** wykonany ze stali nierdzewnej z funkcją łatwego czyszczenia.



#### ZESTAW ZAWIERA:

- rynnę odprowadzeniową
- ruszt
- nóżki regulowane z mocowaniem i elementami do kotwienia
- membranę uszczelniającą
- zintegrowany syfon o wysokości 45mm
- instrukcję montażu

Symbol	Wymiar	Wykończenie	Cena netto PLN
OL-0051	60	ruszt czarny mat	1591
OL-0052	70	ruszt czarny mat	1690
OL-0053	80	ruszt czarny mat	1780
OL-0054	90	ruszt czarny mat	1874
OL-0055	100	ruszt czarny mat	1966

■ Zapytaj o dostępność    ■ Wyprzedane

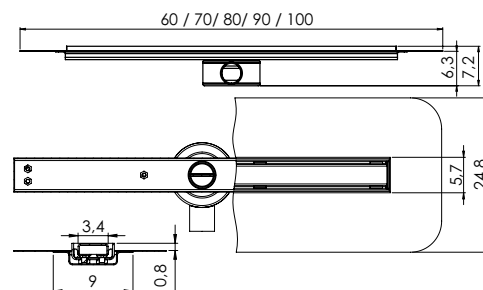

Ruszt ze szczotkowanej stali nierdzewnej

Po odwróceniu opcja rusztu do wypełnienia

**VIMO SLIM**

odwodnienie liniowe z rusztem szczotkowanym / do wypełnienia

Symbol	Wymiar	Wykończenie	Cena netto PLN
0L-0056	60	ruszt do wypełnienia / chrom szczotkowany	1434
0L-0057	70	ruszt do wypełnienia / chrom szczotkowany	1504
0L-0058	80	ruszt do wypełnienia / chrom szczotkowany	1569
0L-0059	90	ruszt do wypełnienia / chrom szczotkowany	1639
0L-0060	100	ruszt do wypełnienia / chrom szczotkowany	1707

Zapytaj o dostępność     Wyprzedane

- **Regulowana wysokość ramki**  
możliwość dopasowania do grubości płytki podłogowej
- **System podwójnego odprowadzania wody**  
z powierzchni posadzki oraz z warstwy hydroizolacyjnej
- **Niska zabudowa**  
wysokość to tylko 63 mm do koinerza rynny



Przepustowość syfonu: 26l / min

**Solidny i trwały syfon** wykonany ze stali nierdzewnej z funkcją łatwego czyszczenia.

**ZESTAW ZAWIERA:**

- rynnę odwodnieniową
- ruszt
- nóżki regulowane z mocowaniem i elementami do kotwienia
- membranę uszczelniającą
- zintegrowany syfon o wysokości **45mm**
- instrukcję montażu

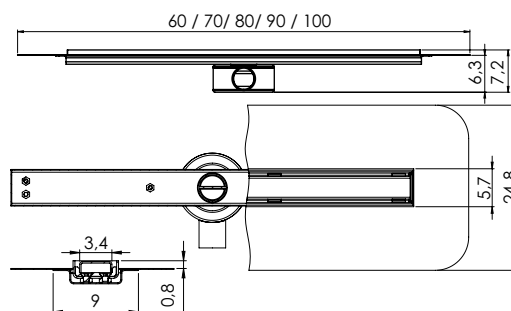
**VIMO**

odwodnienie liniowe z rusztem polerowanym / do wypełnienia

Symbol	Wymiar	Wykończenie	Cena netto PLN
0L-0034	70x11x7,5	ruszt chrom polerowany	914
0L-0035	80x11x7,5	ruszt chrom polerowany	978
0L-0036	90x11x7,5	ruszt chrom polerowany	1045
0L-0037	100x11x7,5	ruszt chrom polerowany	1111
0L-0038	70x11x7,5	ruszt do wypełnienia	914
0L-0039	80x11x7,5	ruszt do wypełnienia	978
0L-0040	90x11x7,5	ruszt do wypełnienia	1045
0L-0041	100x11x7,5	ruszt do wypełnienia	1111

Zapytaj o dostępność     Wyprzedane

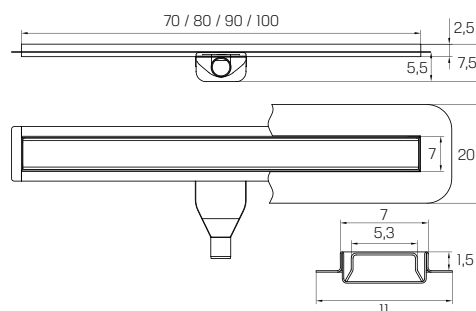

Przepustowość syfonu: 36l / min



Wyjątkowo niski syfon zapewnia wygodę montażu zachowując przy tym najważniejsze parametry jak przepustowość na wysokim poziomie.

Wysokość całego zestawu rynny z syfonem to tylko: **55mm!**

**ZESTAW ZAWIERA:**

- rynnę odwodnieniową
- ruszt
- nóżki regulowane z mocowaniem i elementami do kotwienia
- membranę uszczelniającą
- kompletny syfon o wysokości **45mm**
- instrukcję montażu





## SYFONY BRODZIKOWE

Syfony brodzikowe Thino Ø90mm

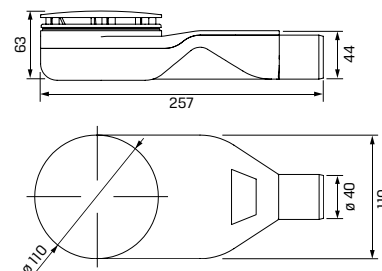

- wyjątkowo niska konstrukcja syfonu - tylko 44mm
- dostępne różne warianty kolorystyczne.
- materiał wykonania - tworzywo PP (100% polypropylen)
- zwiększona odporność chemiczna i termiczna
- przepustowość 32l/min.
- super trwale uszczelki Evoprene

Symbol	Kolor	Kolor pokrywy	Cena netto PLN
S-0038	biały	chrom połysk	127
S-0039	czarny	czarny mat	141

konglomeratowe pokrywki do syfonu Thino



Symbol	Kolor	Cena netto PLN
AK-0006	biały - gładki	151
AK-0009	beżowy - struktura	155
AK-0010	antracyt - struktura	155

■ NOWOŚĆ

Syfony brodzikowe Ø90mm

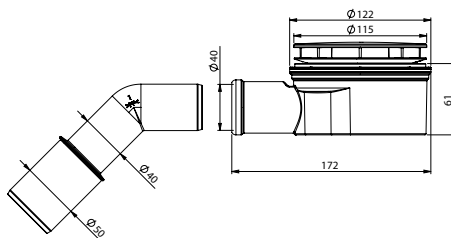

Symbol	Cena netto PLN
S-0041	140

- wygodne czyszczenie od góry
- chromowana pokrywka S-0041
- czarna pokrywka S-0042
- tworzywo ABS
- przepustowość 24l/min.

Symbol	Cena netto PLN
S-0042	140

Syfony brodzikowe Ø52mm

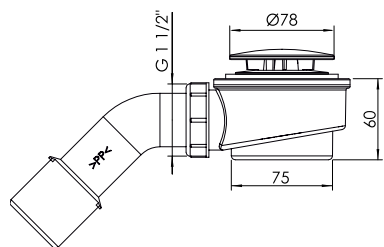

Symbol	Cena netto PLN
S-0040	70

- wygodne czyszczenie od góry
- chromowana pokrywka
- w zestawie dodatkowa czarna pokrywka
- tworzywo ABS
- przepustowość 24l/min.

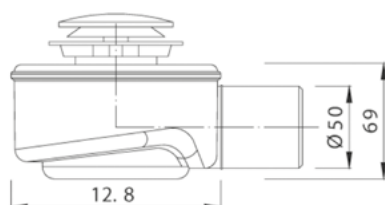

Symbol	Cena netto PLN
S-0005	83

- chromowana pokrywka
- tworzywo ABS
- przepustowość 27l/min.

Elegancka łazienka wymaga odpowiedniej troski. Marka New Trendy przygotowała specjalne preparaty do czyszczenia i odżywki przeznaczone do kabin prysznicowych znajdujących się w jej ofercie. Pierwsze zapewnią skuteczną pielęgnację i ułatwią mycie, drugie stworzą warstwę ochronną na szkłe, dzięki której krople wody łatwiej będą po nim spływać i nie zostawiają śladów kamienia.

Impregnat do kabin prysznicowych z powłoką 

Symbol	Pojemność	Cena netto PLN
SP-0003	500ml	71

- tworzy specjalną warstwę ochronną
- utrudnia powstawanie kamiennego nalotu, plam po wodzie, osadów z mydła i kosmetyków
- nie pozostawia smug i zacieków
- bezpieczna dla powierzchni ze szkła i tworzyw sztucznych



Preparat do czyszczenia kabin prysznicowych

Symbol	Pojemność	Cena netto PLN
SP-0004	500ml	48

- zapewnia skuteczną pielęgnację kabin prysznicowych
- błyskawicznie usuwa osady z mydła i olejków kąpielowych, tłuszcz, plamy po wodzie oraz kamienny nalot
- nie powoduje matowienia powierzchni
- nie pozostawia smug i zacieków

## POWŁOKA ACTIVE SHIELD

Wykonana w unikalnej technologii, idealnie gładka powłoka szkła kabiny prysznicowej, zapewnia utrzymanie jej w czystości bez trudu, nie pozwalając na osadzanie się kamienia. Aby długo cieszyć się zaletami powłoki Active Shield wystarczy po każdej kąpeli spłukać szkło wodą, by na bieżąco usuwać powstałe osady. Zalecamy także stosowanie środków do pielęgnacji kabin prysznicowych dostępnych w naszej ofercie.

### Szkło bez powłoki ochronnej

Powierzchnia szkła pozbawiona impregnacji zatrzymuje krople wody, a wraz z nimi wszelkie zanieczyszczenia takie jak kamień oraz osady z kosmetyków kąpielowych.

### Szkło z powłoką ochronną

Na powierzchni szkła zabezpieczonej hydrofobową powłoką ochronną cząsteczki wody nie zatrzymują się, spływając swobodnie i nie pozostawiając kamiennego osadu.

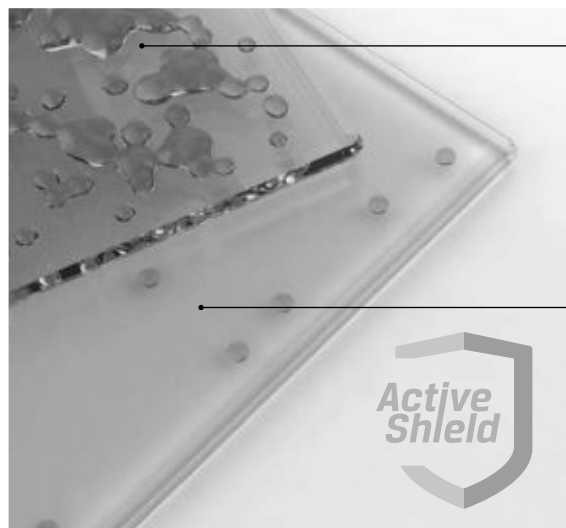

## AKCESORIA

Nasi Klienci mają możliwość wyposażenia produktów w praktyczne akcesoria. Stylowe dodatki, w kilku wariantach kolorystycznych, poprawiają wygodę korzystania ze strefy prysznicza. Akcesoria wykonane ze stali nierdzewnej, gwarantują wieloletnią jakość.

### WIESZAK NA RĘCZNIK

Symbol	Kolor	Cena netto PLN
AK-0003	chrom	61
AK-0004	black	65
AK-0005	gold brushed	70
AK-0011	gold shine	67
AK-0012	copper brushed	76
AK-0013	gunmetal brushed	76

W wybranych kolekcjach wieszak dołączony do zestawu.



### ŚCIĄGACZKA ŁAZIENKOWA W ZESTAWIE Z UCHWYTEM

- ◆ zestaw do zawieszenia na szybę kabiny prysznicowej
- ◆ uniwersalny uchwyt do każdej grubości szkła
- ◆ produkt dedykowany do kabin ramowych i bezramowych
- ◆ uchwyt zawiera nakładki zabezpieczające szkło
- ◆ najwyższej jakości stal nierdzewna
- ◆ ergonomiczny kształt produktu



Symbol	Wymiar	Kolor	Materiał	Cena netto PLN
AK-0001	16,5x25 cm	chrom	stal nierdzewna chrom	124



Symbol	Wymiar	Kolor	Materiał	Cena netto PLN
AK-0002	16,5x25 cm	czarny mat	stal nierdzewna czarny mat	169



Symbol	Wymiar	Kolor	Materiał	Cena netto PLN
AK-0007	16,5x25 cm	Gold Shine	stal nierdzewna złoto połysk	212

Dla naszych Partnerów handlowych przygotowaliśmy wysokiej jakości oprawę produktów New Trendy eksponowanych w salonach łazienkowych w całej Polsce. Ekspozytory prezentacyjne dla kabin prysznicowych wykonane są z eleganckiego i trwałego drewna oraz przygotowane do montażu kabin we wszystkich rozmiarach dostępnych w naszej ofercie. W zależności od potrzeb, dostarczymy Państwu wersję standardową do prezentacji dwóch lub czterech kabin. Istnieje także możliwość wykonania ekspozytora o rozmiarach podstawy oraz ścianek dopasowanych do wielkości dostępnej przestrzeni Państwa salonu sprzedaży.

## EKSPOZYTORY:



### ST-01

Ekspozytor dla drzwi prysznicowych



### ST-02

Ekspozytor dla kabin przyściennych



### ST-03

Ekspozytor dla kabin narożnych



### ST-04

Ekspozytor dla kabin narożnych



### ST-05

Ekspozytor dla kabin narożnych i przyściennych



### ST-06

Ekspozytor dla kabin narożnych



## STREFY:



### ST-16

Strefa wolnostojąca

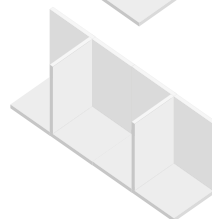

### ST-17

Strefa przyścienna



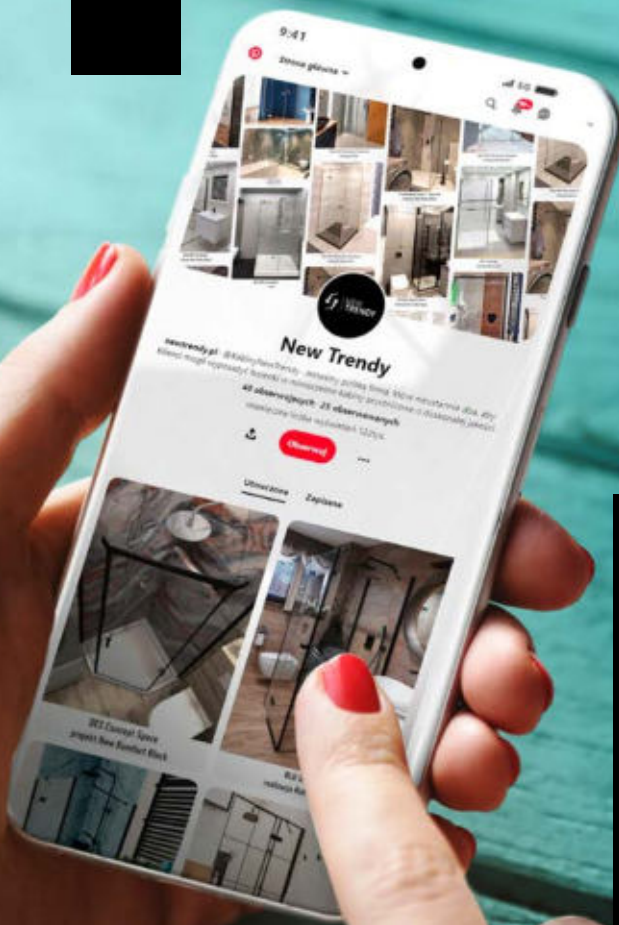

## STREFY EKSPOZYCYJNE PREMIUM

Wykonujemy również dedykowane strefy ekspozycyjne produktów New Trendy w punktach sprzedaży naszych partnerów handlowych. Projektujemy je oraz montujemy z uwzględnieniem specyfiki aranżacyjnej, charakterystycznej dla danego salonu. Każda taka współpraca jest oparta o indywidualne ustalenia pomiędzy salonem i New Trendy.





## DOŁĄCZ DO MARKI NEW TRENDY W SOCIAL MEDIACH!

-  facebook.com/newtrendy
-  instagram.com/newtrendyofficial
-  pinterest.com/KabinyNewTrendy
-  youtube.com - New Trendy

## CO REGULARNIE DLA CIEBIE PUBLIKUJEMY?

- Realizacje z produktami naszej marki.
- Aranżacje we współpracy z projektantami i architektami.
- Ekspozycje produktów w salonach łazienkowych.
- Premierowe kolekcje.
- Relacje z międzynarodowych targów, szkoleń i wiele więcej...

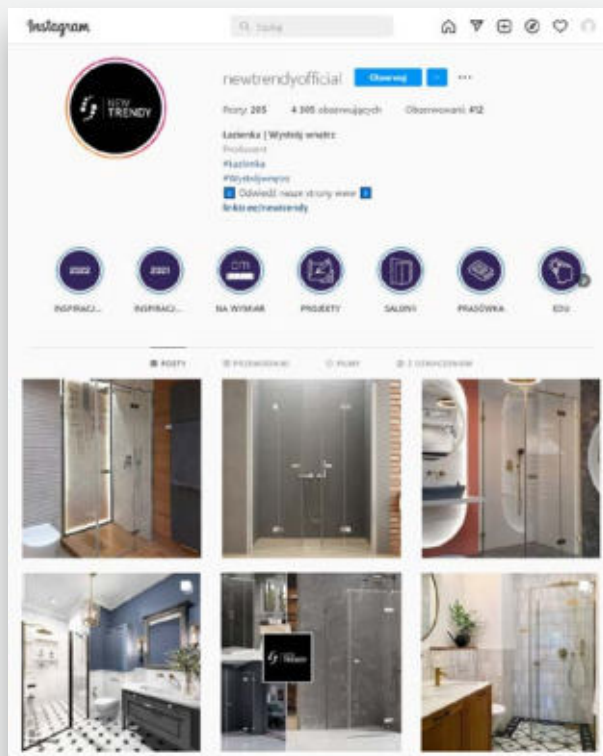
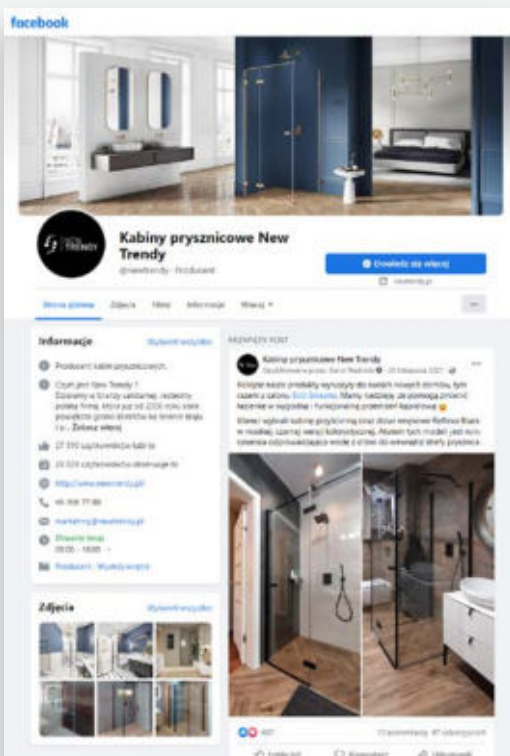









[www.newtrendy.pl](http://www.newtrendy.pl)





#### **NEW TRENDY sp. z o.o.**

 ul. Sadownicza 7  
26-600 Radom

 [biuro@newtrendy.pl](mailto:biuro@newtrendy.pl)

#### **Dział Serwisu**

 48 508 106 021  
67 262 12 66

 [serwis@newtrendy.pl](mailto:serwis@newtrendy.pl)

#### **Strefa Obsługi Architekta i Inwestycji**

 [inwestycje@newtrendy.pl](mailto:inwestycje@newtrendy.pl)  
[strefaarchitekta@newtrendy.pl](mailto:strefaarchitekta@newtrendy.pl)

#### **Dział Handlowy**

 48 306 77 00  
48 306 77 01

 [sprzedaz@newtrendy.pl](mailto:sprzedaz@newtrendy.pl)

#### **Dział Produktów na wymiar**

 48 306 77 02  
517 051 059

 [nawymiar@newtrendy.pl](mailto:nawymiar@newtrendy.pl)

#### **Nasze strony internetowe**

 [www.newtrendy.pl](http://www.newtrendy.pl)  
[www.konfiguratorokabin.pl](http://www.konfiguratorokabin.pl)  
[techniczne.newtrendy.pl](http://techniczne.newtrendy.pl)