

FERRO®



Piktogramy i oznaczenia funkcji



Eco+
Produkty z tym znakiem zużywają mniej wody i energii w porównaniu ze standardowymi modelami.



FERRO AirMix
Perlator z dodatkowym systemem napowietrzania wody. Pozwala na zużycie mniejszej ilości wody przy jednoczesnym zachowaniu komfortu obfitego strumienia.



Ferro Eco Save
Ogranicznik Ferro Eco Save pozwala na oszczędność wody nawet do 50%. Montowany w bateriach natryskowych ogranicza przepływ wody.



FerroClick
System kontroli ciepłej wody oraz system kontroli pełnego otwarcia przepływu.



Bateria termostatyczna
Blokada gorącej wody chroni przed poparzeniem i zapewnia stałą temperaturę wody na poziomie 38°.

ARMATURA KUCHENNA



Wyciągana wylewka
Wylewka z wyciąganym węzłem zwiększa komfort napełniania wysokich naczyń oraz pozwala na precyzyjne mycie i spłukiwanie.



Obrotowa wylewka
Wylewka obraca się o 360 stopni.



Dwie wylewki
Produkt posiadający dwie, niezależnie sterowane wylewki.



Natrysk / Strumień
Bateria z możliwością przełączenia pomiędzy dwoma rodzajami natrysku.



Elastyczna wylewka
Wylewkę można dowolnie sterować, by precyzyjnie skierować strumień przy spłukiwaniu lub napełnianiu naczyń.



Składana wylewka
Bateria przeznaczona do montażu przed oknem, składana wylewka umożliwia jego otwarcie.



Cold Start
Funkcja pozwala na uruchomienie zimnej wody jednym ruchem, tym samym oszczędza energię i zwiększa komfort użytkowania, zawsze, gdy chcemy szybko napełnić naczynie zimną wodą.



Zlewozmywak odwracalny
Zlewozmywak można zamontować tak, by w zależności od potrzeb ociekacz znalazł się po lewej lub prawej stronie.



Korek w zestawie
Korek w komplecie ze zlewozmywakiem.

KATALOG 2023

ARMATURA
SANITARNA
I AKCESORIA

Piktogramy i oznaczenia funkcji

Aby zwiększyć czytelność i ułatwić korzystanie z informacji o produktach, ich główne cechy i funkcje zostały przedstawione w formie ikon.

ARMATURA ŁAZIENKOWA



Easy Clean

Dysze ręczek natrysku i perlatory wykonane z tworzywa, z którego łatwo usunąć osad wapienny.



AutoClean

Funkcja automatycznego usuwania osadu wapiennego z dyszy ręczek natryskowych.



AIR-IN System

System napowietrzenia strumienia ręczki natrysku, dzięki czemu oszczędzamy wodę przy zachowaniu komfortu obfitego strumienia.



Click-clack

Produkty z tą ikoną posiadają w zestawie korek typu click-clack, otwierany i zamykany przez naciśnięcie.



Syfon w zestawie

Produkty wyposażone w syfon.



Wyciągana rączka natrysku

Bateria z wyciąganą rączką natryskową.



Dwa źródła

Produkt pozwalający na podłączenie i korzystanie z dwóch wyjść wody.



Slim Design

Talerz deszczownicy o nowoczesnym niskim profilu.



Regulacja kąta nachylenia natrysku

Możliwość płynnej regulacji ustawienia kąta nachylenia talerza deszczownicy.



Wiele rodzajów strumienia

Możliwość zmiany rodzaju strumienia.



Anti Twist

Węze posiadające końcówkę Anti Twist nie skręcają się.



Regulacja w pionie

Regulacja montażu drążka w pionie.



Regulacja w poziomie

Regulacja odległości drążka od ściany.



Safe Touch System

Korpus baterii nie nagrzewa się przy korzystaniu z gorącej wody.

Więcej niż oczekujesz

Armatura sanitarna Ferro została poszerzona o całą gamę ciekawych nowości, będących odpowiedzią na potrzeby użytkowników oraz trendy rynkowe.

To ciekawe wzorniczo produkty, w modnych wykończeniach, baterie, natryski i akcesoria dopracowane w drobnych detalach, umożliwiające łatwe użytkowanie i pielęgnację. Nowości Ferro z całą pewnością spełnią oczekiwania konsumentów, ich jakość zapewni długoletnie bezawaryjne korzystanie z urządzeń.



KATALOG 2023

	ARMATURA ŁAZIENKOWA		ARMATURA KUCHENNA	ARMATURA SPECJALISTYCZNA
4	NOWOŚCI			
8	FERRO GROUP	BATERIE ŁAZIENKOWE	PROGRAM NATRYSKOWY	BATERIE KUCHENNE STOJĄCE
10	MOCNE ARGUMENTY	20 Zestawienie	90 Zestawienie	176 Zestawienie
267	INDEKS PRODUKTÓW	22 Powierzchnie i funkcje	92 Zestawy natryskowe z deszczownicą i baterią Verdeline	178 Powierzchnie i funkcje
		24 Adore White/Chrome	93 Zestawy natryskowe z deszczownicą i baterią	180 Bateriae kuchenne stojące
		26 Adore Black/Chrome	98 Zestawy natryskowe z deszczownicą Verdeline	194 Wylewki do baterii kuchennych
		28 Stratos	100 Zestawy natryskowe z deszczownicą	BATERIE KUCHENNE ŚCIENNE
		30 Stratos Black	109 Zestawy natryskowe podtynkowe	196 Zestawienie
		32 Zicco	110 Zestawy natryskowe	197 Bateriae kuchenne ścienne
		34 Zicco Black	117 Natryski punktowe	200 Rączki i węże natrysków do baterii zlewozmywako- wych
		36 Padwa	119 Uchwyty natrysku	ZLEWOZMYWAKI
		38 Espacio	121 Rączki natrysku	201 Zestawienie
		39 Alba Verdeline	126 Głowice natrysku	203 Zlewozmywaki granitowe
		40 Tiga Verdeline	127 Deszczownie	207 Zlewozmywaki granitowe z baterią
		42 Algeo Square	130 Ramiona natrysków podtynkowych	208 Komory gospodarcze
		45 Algeo Square Black/Chrome	131 Przyłącza kątowe	AKCESORIA I CZĘŚCI ZAMIENNE
		46 Dijon	133 Wylewki podtynkowe	237 Zestawienie
		47 Fiesta	134 Węże natrysku	238 Wylewki
		50 Fiesta Gold	AKCESORIA ŁAZIENKOWE	239 Regulatory strumienia
		52 Algeo	139 Zestawienie	241 Głowice i regulatory ceramiczne
		57 Algeo Black	140 Antica	244 Pokrętła
		58 Vitto Verdeline	142 Retro	246 Rozety
		59 Vitto Verdeline Black	144 Greta	249 Akcesoria montażowe do baterii
		60 Vitto Verdeline Gold	146 Greta Black	253 Korki i syfony
		61 Vitto Verdeline Black/Gold	148 Smile	255 Sitka
		62 Vasto	150 Mephisto	256 Zaśleпки i redukcje
		65 Stillo	153 Grace	257 Lejki
		67 Smile	156 Audrey	258 Uszczelki
		69 Ferro One	AKCESORIA I CZĘŚCI ZAMIENNE	264 Mocowania
		72 Savio	159 Zestawienie	266 Przetłaczniaki
		73 Isso	160 Odpływy liniowe	
		75 Basic	163 Syfony	
		77 Bateriae termostatyczne	166 Zawory spustowe	
		79 Retro	171 Zawory kątowe	
		81 Retro New		
		83 Antica		
		84 Standard		
		86 Metalia 55		
		87 Zawory łazienkowe		

NOWOŚCI

VITTO GOLD VERDELINE

Rozświetlająca złota iskra w spokojnej łazience

Bestsellerowa kolekcja Vitto Verdeline została wzbogacona o nowe intensywnie złote wykończenie. Popularne w trendach, dekoracyjne i wyjątkowe pozwoli uzyskać wyjątkowy i modny styl naszym łazienkom.



BVI2VLG Vitto Verdeline Gold bateria umywalkowa stojąca
BVI1VLG Vitto Verdeline Gold bateria wannowa ścienna
U155G Jive zestaw natryskowy punktowy
S280G Quadro syfon butelkowy

NOWOŚCI

CAMIRO INOX

Ciepła odśtona industrialnej kuchni

Baterie zlewozmywakowe ze stali nierdzewnej to kolejna z wyjątkowych propozycji do wyposażenia nowoczesnych wnętrz. Spokojne ciemne wykończenie szczotkowanej stali świetnie koresponduje ze zlewozmywakami z oferty Ferro, i będzie bazą do industrialnych, prostych kuchni.



BCQ4 Camiro Inox bateria zlewozmywakowa stojąca

Witaj w świecie FERRO GROUP

Grupa FERRO jeden z największych producentów armatury sanitarnej i instalacyjnej w Europie Środkowej i Wschodniej z blisko 30-letnim doświadczeniem w branży. Dzięki dbałości o wysoką jakość produktów oraz misji spełniania potrzeb klientów w zakresie bezpiecznego i dobrze funkcjonującego domu, produkty Ferro są obecne w milionach pomieszczeń. Co roku wprowadzamy na rynek nowe produkty, które coraz lepiej spełniają oczekiwania nawet najbardziej wymagających klientów.

Wizja, misja i wartości wyznaczają kierunek, w którym zmierzamy, inspirują nas w naszej codziennej pracy, określają nasz sposób funkcjonowania i podejście do klientów, pracowników, partnerów biznesowych i akcjonariuszy.

Dobre zrozumienie poszczególnych rynków i ich potrzeb umożliwiło nam zdobycie zaufania rzeszy klientów i dynamiczną międzynarodową ekspansję. Konsekwentne inwestowanie w nowoczesne technologie oparte na filozofii zrównoważonego rozwoju sprawia, że proponujemy atrakcyjne wzorniczo, jakościowe produkty dla wielu segmentów rynku.

Jako Ferro Group chcemy rozwijać pozycję lidera w dziedzinie rozwiązań do łazienek i kuchni oraz oferować profesjonalne systemy instalacyjne. Pragniemy towarzyszyć naszym klientom na każdym etapie kontaktu z produktem – od inspiracji, przez sprawną dostawę, do bezawaryjnego użytkowania.

Grupa FERRO utrzymuje pozycję lidera rynku dzięki licznym atutom i przewagom rynkowym.



Stabilna i pewna pozycja firmy

Grupa jest właścicielem kilku marek produktowych m.in. Ferro, Metalia i Titania, co daje jej znaczną przewagę nad konkurencją i zapewnia silną pozycję rynkową. FERRO dba o utrzymanie standardów działania i stałe rozwijanie gamy wysokiej jakości produktów, co pozwala na utrzymanie szerokiego grona klientów, zwiększanie zaufania do marki oraz zachowanie stabilnej pozycji rynkowej.



Działalność na szeroką skalę

Poza działalnością na terenie Polski, Grupa FERRO oferuje swoje produkty w Europie i na licznych rynkach zagranicznych, stając się równocześnie jednym z największych producentów armatury sanitarnej i instalacyjnej w Europie Środkowo-Wschodniej. Produkcja naszych produktów realizowana jest za pośrednictwem czeskiej fabryki NOVASERVIS w Znojmo oraz kilku innych na terenie Europy i Azji.



Wysoka jakość produktów

Grupa FERRO nieustannie podejmuje działania zmierzające do uzyskania jak najlepszych parametrów jakościowych. FERRO kładzie szczególny nacisk na spełnienie wymogów obowiązujących norm, utrzymania wysokich parametrów technicznych, bezpieczeństwa i funkcjonalności swoich produktów. Podkreśla to fakt, że Grupa FERRO posiada wdrożony System Zarządzania Jakością ISO 9001:2008. Dzięki szczególnej dbałości o jakość nasza firma była wielokrotnie nagradzana i wyróżniana za wysoką jakość produktów przez środowiska i instytucje branżowe oraz renomowane magazyny branżowe.



Wyjątkowy zespół

Naszą firmę i jej sukces tworzą Ludzie, uważani za najcenniejszy zasób Grupy. Kultura organizacyjna FERRO stworzona jest przez ludzi z pasją i otwartym umysłem, dlatego zatrudniamy wyjątkowych pracowników i dbamy o ich nieustanny rozwój.

Spółki Grupy FERRO

- FERRO S.A. Polska
- FERRO International Sp. z o.o. Polska
- NOVASERVIS spol. s.r.o. Czeska Republika
- NOVASERVIS FERRO Group SRL Rumunia, Mołdawia
- NOVASERVIS FERRO SK s.r.o. Słowacja
- FERRO HUNGARY KFT Węgry
- NOVASERVIS FERRO Bulgaria Ltd. Bułgaria
- FERRO BALTICS UAB Łotwa, Litwa, Estonia
- FERRO ADRIATICA Chorwacja, Macedonia Północna, Bośnia i Hercegowina, Czarnogóra, Słowenia
- TERMET S.A. Polska
- TESTER Sp. z o.o. Polska

Międzynarodowa wizja, lokalne korzenie

Działalność Grupy Ferro na rynku europejskim prowadzona jest przez lokalne spółki dystrybucyjne. Dzięki temu firma doskonale rozpoznaje potrzeby rynku i dostosowuje działalność do lokalnej specyfiki. Elastyczność i lokalna aktywność, w połączeniu z globalnymi możliwościami wynikającymi z funkcjonowania Grupy sprawiają, że Ferro Group jest dziś liderem branży sanitarnej i techniki grzewczej w Europie. Konsekwentne realizowanie wizji międzynarodowego rozwoju skutkuje coraz szerszą ekspansją Ferro Group na nowe rynki.



Główna siedziba FERRO w Skawinie

Historia FERRO Group od momentu założenia związana jest z południem Krakowa, od wielu lat siedziba firmy znajduje się w podkrakowskiej Skawinie.

Siłą marki Ferro stanowi doskonała jakość wyrobów produkowanych w czeskiej fabryce w oparciu o europejskie normy technologiczne i organizacji pracy, a także stale aktualizowany i poszerzany asortyment obejmujący kilka tysięcy unikatowych produktów oferowanych w 25 kategoriach: od baterii łazienkowych, kuchennych i zlewozmywaków, po armaturę wodną, pomiarową, grzejniki, pompy i sterowanie ogrzewaniem a od 2021 także kotły gazowe, skierowany zarówno do klienta indywidualnego, jak i odbiorcy instytucjonalnego – deweloperów, zarządców nieruchomości, najemców.



Zakład produkcyjny i centrum logistyczne w Znojmo (Czechy)

Nasze marki

Słuchamy potrzeb naszych klientów i tworzymy dla nich wysokiej jakości produkty pod markami: **Ferro, Nobless, Metalia i Titania**. Każda z marek odpowiada na potrzeby różnych grup klientów, a wszystkie zostały stworzone, aby ułatwić codzienne życie i zagwarantować bezpieczne, wygodne i funkcjonalne wnętrza każdego domu.

Marka globalna

FERRO
GROUP

Marki grupy CZ/SK

novaservis
FERRO GROUP

Marki produktowe należące do FERRO Group

FERRO

NOBLESS

METALIA

TITANIA

DESIGN

termet

tester

Design i ergonomia

Produkty FERRO odznaczają się wysoką jakością, innowacyjnością i doskonałym wzornictwem. Dowodem tego są liczne nagrody i wyróżnienia, przyznane przez środowiska branżowe, jak i prestiżowe magazyny wnętrzarskie.

Nasze produkty są częścią codziennego życia, towarzyszą naszym klientom, wpływają na dobre samopoczucie i komfort życia. Zapewniając rozwiązania grzewcze i sanitarne dbamy o bezpieczeństwo użytkownika, funkcjonalność i wygodę klienta, jego zadowolenie jest jedyną, prawdziwą miarą sukcesu.

Baterie wannowe ściennie ze składaną wylewką pełniącą jednocześnie funkcję przełącznika natrysku ▶

Zicco - strona 32

Zicco Black - strona 34

Vitto Verdeline - strona 58

Vitto Black Verdeline - strona 59



↑ **Bateria zlewozmywakowa ścienna z elastyczną wylewką umożliwiającą ustawianie jej dowolnego kształtu dzięki czemu możemy swobodnie regulować kierunek strumieniem wody**

Algeo - strona 56, 197



**DESIGN
DLA KONESERA**
PIĘKNO INNOWACJA PRESTIŻ
2019

Liczą się detale

FERRO na każdym etapie produkcji przywiązuje ogromną wagę do detali, zarówno ich perfekcyjnego wykonania, jak i wykończenia.

Dzięki temu każdy produkt firmy odznacza się najwyższą jakością i nienagannym wyglądem. Staramy się aby nasze produkty były zgodne z trendami europejskimi, gwarantujemy przy tym jakość i trwałość wysoko cenioną przez naszych klientów.



Bezpieczeństwo i jakość to nasze priorytety dlatego dbamy o certyfikację produktów i procesów w cenionych w Europie jednostkach certyfikujących. Wszystkie baterie są bezpieczne w użytkowaniu i posiadają atesty polskiego zakładu higieny.



JAKOŚĆ POD LUPĄ

FERRO dba o doskonałą jakość swoich produktów. Firma kładzie szczególny nacisk na spełnienie wymogów obowiązujących norm, utrzymanie wysokich parametrów technicznych, bezpieczeństwa i funkcjonalności produktów. Wszystkie produkty firmy podlegają niezwykle dokładnym i restrykcyjnym procedurom weryfikacji jakości. Są kontrolowane na każdym stanowisku produkcyjnym. Nad prawidłowym przebiegiem procesów kontroli jakości czuwają wysoko wykwalifikowani inżynierowie odpowiedzialni za jakość i certyfikację produktów. Audytorzy sprawdzają przestrzeganie procedur systemu zapewniania jakości. Należą do nich procedury określone w normach serii polskich PN i europejskich PN-EN oraz procedury związane z Systemem Zarządzania Jakością.



Proces produkcji

Produkcja FERRO realizowana jest w kilku nowoczesnych fabrykach na świecie w oparciu o najwyższej jakości surowce i komponenty pochodzące od sprawdzonych dostawców z Europy i Azji.

Posiadamy własny zakład produkcyjny w Znojmo (Czechy) wraz z nowoczesnym centrum logistycznym. To, w połączeniu z lokalizacją w samym sercu Europy zapewnia sprawną i efektywną dystrybucję pomiędzy spółkami Grupy oraz na poszczególne rynki europejskie i światowe. Przed opuszczeniem fabryk wszystkie produkty przechodzą drobiazgową kontrolę jakości, co daje pewność, że do naszych klientów trafia produkt sprawdzony, pewny i zapewniający wiele lat komfortowej eksploatacji.

Fabryka w Znojmo posiada nowoczesny zakład obróbki CNC, własną hutę szkła, linię montażową, galwaniczną, a także stanowiska składania i polerowania baterii. Zakład posiada prawie 40-letnie tradycje produkcyjne. Dziś powstają tam nie tylko baterie, ale również akcesoria łazienkowe, akcesoria do instalacji armatury łazienkowej oraz rozdzielacze mosiężne. Zakład może poszczycić się także w pełni zautomatyzowaną chromownią z zamkniętym obiegiem wody, dostosowaną do najnowszych wymogów środowiskowych.



Doświadczenie i pasja

Naszą firmę i jej sukces tworzą ludzie, którzy stanowią najcenniejszy zasób Grupy. Kultura organizacyjna FERRO tworzona jest przez ludzi z pasją i otwartym umysłem, dlatego zatrudniamy wyjątkowych pracowników i dbamy o ich nieustanny rozwój. Uważamy, że odpowiedni system motywacyjny, dobre warunki pracy oraz partnerskie relacje w zespole pomagają efektywnie pracować, rozwijać pracowników oraz wpływać na dalszy rozwój firmy. W naszych codziennych działaniach kierujemy się wartościami, które pozwalają nam budować niezwykłą atmosferę pracy.

PRACUJEMY Z NIEZWYKŁYMI LUDŹMI, PONIEWAŻ TO DZIĘKI NIM OSIĄGAMY NIEZWYKŁE REZULTATY



LUDZIE

Nasz zespół liczy już prawie pół tysiąca osób z całej Europy. Doświadczenie wieloletnich pracowników dopełnia świeże spojrzenie tych młodszych stażem, dzięki czemu wspólnie realizujemy kreatywne pomysły i wdrażamy innowacyjne rozwiązania. Razem tworzymy energiczną, sprawnie działającą organizację ceniącą działanie zespołowe, wzajemny szacunek i ciągłe doskonalenie.

Zadbaj o przyszłość

Rozsądne korzystanie z zasobów naszej planety to nie moda, a nasza codzienność. Warto zainwestować w urządzenia, które nam w tym pomogą. Całą gamę armatury pomagającej ograniczać zużycie wody można znaleźć w FERRO.



Ekologia według Ferro



Innowacyjność i propagowanie rozwiązań proekologicznych w wyposażeniu łazienek to nasz cel niezmiennie od kilkunastu lat. Długa droga i modyfikacja tych rozwiązań zaprowadziła nas do czołówki producentów oferujących produkty oszczędzające wodę.

Należy pamiętać o tym jak ważny jest wybór produktów Verdeline w perspektywie długoletniego użytkowania, redukcji kosztów wody i energii. W dedykowanym serwisie internetowym Ferro Oszczędzanie Wody, każdy użytkownik może wyliczyć wielkość realnych oszczędności w oparciu o swoje orientacyjne zużycie wody i jej kosztach w jego lokalizacji.

Kalkulator oszczędności →

<https://ferro.pl/oszczedzanie-wody>



Produkty
proekologiczne



Perlator
Ferro Air Mix



Ferro
Eco Save



AIR-IN
System

Serie produktów programu Verdeline:

39 Alba Verdeline
40 Tiga Verdeline
58, 92 Vitto Verdeline
59, 92 Vitto Verdeline Black
60 Vitto Verdeline Gold
61 Vitto Verdeline Black/Gold
98 Kanto Verdeline
98 Kanto Verdeline Black
99 Amiga Verdeline
99, 117, 122 Amiga Verdeline

3 PROSTE ZASADY:

UŻYWAJ OSZCZĘDZAJ SZANUJ

BVI2VLBL Bateria umywalkowa
BVI2LVBL Bateria umywalkowa stojąca



* Sprawdź szczegóły →

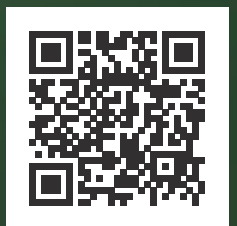

Nowa jakość w oszczędzaniu

Unified Water Label Association z siedzibą w Newcastle, Wielka Brytania to stowarzyszenie, którego głównym celem jest wdrażanie w całej Europie jednolitego oznaczania zużycia wody i energii produktów sanitarnych. Zasoby wody na świecie są ograniczone a jej niedobory przy rosnącej populacji i zmianach klimatycznych stają się poważnym globalnym problemem. Właśnie dlatego powstały etykiety zużycia wody, które mają za zadanie uświadamiać, które urządzenia zużywają mniej wody, dzięki czemu wykorzystujemy ją wydajniej. Ferro S.A. jest producentem stawiającym na ekologiczne rozwiązania i popierającym politykę oszczędzania zasobów naturalnych. Wybrane produkty VERDELINE z naszej oferty oznaczone są etykietami WATER LABEL, dzięki czemu nasi klienci wiedzą, które z nich zużywają mniej wody oraz energii, co dodatkowo przekłada się w postaci zmniejszonych kosztów.

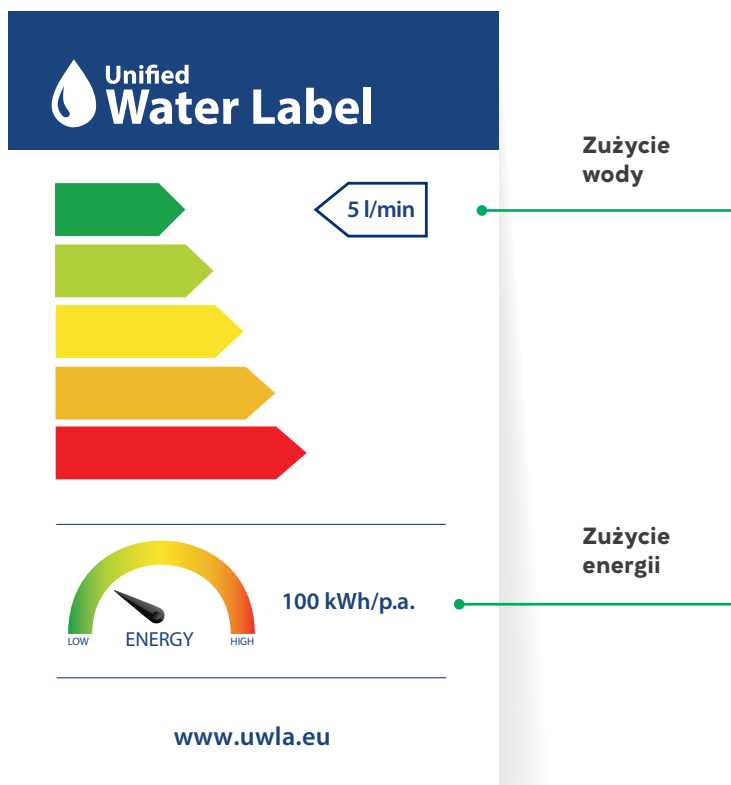

Produkty z certyfikatem Water Label:

- 39 Alba Verdeline
- 40 Tiga Verdeline
- 58, 92 Vitto Verdeline
- 59, 92 Vitto Verdeline Black
- 60 Vitto Verdeline Gold
- 61 Vitto Verdeline Black/Gold
- 215 Sirocco Sensor
- 215 Sirocco Sensor Pre-Mixed
- 215 Sirocco Sensor Power-Safe
- 216 Sirocco Sensor Power-Safe Pre-Mixed





BV11VLBL
N375BL-B
AGR09BL
AGR33BL
AGR14BL

Vitto Verdeline Black bateria wannowa ścienna
Phila Black zestaw natryskowy przesuwny
Greta Black wieszak na ręcznik pojedynczy
Greta Black uchwyt na papier toaletowy
Greta Black szczotka do WC

Baterie łazienkowe

Kolekcje armatury łazienkowej Ferro to bogata oferta pozwalająca na kompleksowe wyposażenie łazienek.

Wśród proponowanych rozwiązań znajdziesz funkcjonalne baterie umywalkowe, wannowe, natryskowe i bidetowe, a także nowoczesne zestawy natryskowe. Baterie i zestawy natryskowe wyróżniają się atrakcyjnym designem zgodnym z najnowszymi trendami we wzornictwie. Znakomicie pasują do różnych aranżacji. Z łatwością dopasujesz produkt odpowiedni do Twojego stylu, od klasycznego po bardzo nowoczesne wnętrza.

CHROM



STRATOS
28



ZICCO
32



PADWA
36



ESPACIO
38



ALBA VERDELINE
39



VITTO VERDELINE
58



VASTO
62



STILLO
65



SMILE
67



FERRO ONE
69



RETRO NEW
81



STANDARD
84



METALIA 55
86

BIAŁY-CHROM

CZARNY-CHROM

CZARNY



ADORE WHITE/CHROME
24



ADORE BLACK/CHROME
26



ALGEO SQUARE BLACK/CHROME
45



STRATOS BLACK
30



ZICCO BLACK
34

ZŁOTY



VITTO VERDELINE GOLD
60

NOWOŚĆ



FIESTA GOLD
50

NOWOŚĆ



TIGA VERDELINE
40



ALGEO SQUARE
42



DIJON
46



FIESTA
47



ALGEO
52



SAVIO
72



ISSO
73



BASIC
75



BATERIE TERMOSTATYCZNE
77



RETRO
79

CZARNY

STARY BRĄZ

CZARNY-ZŁOTY



ALGEO BLACK
57



VITTO VERDELINE BLACK
59



ANTICA
83









VITTO VERDELINE BLACK/GOLD
61

NOWOŚĆ

Zestawienie funkcji







Armatura łazienkowa Ferro oprócz niezbędnych funkcji ułatwiających codzienne użytkowanie, gwarantujących komfort i bezpieczeństwo, wyposażona została także w innowacyjne rozwiązania, zapewniające użytkownikom możliwość oszczędzania wody oraz zmniejszenia domowych wydatków.

ARMATURA ŁAZIENKOWA								
Numer strony	Nazwa serii	Eco	FERRO AirMix	Ferro Eco Save	Obrotowa wylewka	Easy Clean	Wyciągana rączka natrysku	Click-clack
24	Adore						•	•
28	Stratos							•
32	Zicco				•			•
36	Padwa				•		•	
38	Espacio							•
39	Alba Verdeline	•	•	•		•		•
40	Tiga Verdeline	•	•	•	•	•		•
42	Algeo Square				•		•	•
46	Dijon							
47	Fiesta				•			•
52	Algeo				•		•	
58	Vitto Verdeline	•	•	•		•		•
62	Vasto				•			
65	Stillo				•			
67	Smile				•			
69	Ferro One				•			•
72	Savio				•			
73	Isso				•			
75	Basic				•			
79	Retro				•			
81	Retro New				•			
83	Antica				•			
84	Standard				•			
86	Metalia 55				•			

Zestawienie kolorystyczne

Na atrakcyjny wygląd baterii i natrysków mają wpływ interesujące wzorniczo kształty oraz estetycznie prezentujące się powierzchnie. Elegancki chrom, modna czerń bądź połączenie obu barw podkreślą niepowtarzalny charakter łazienki.

Powierzchnie zastosowane w armaturze Ferro spełniają nie tylko funkcje dekoracyjne, ale także **doskonale zabezpieczają baterie i natryski przed szkodliwym działaniem czynników zewnętrznych.**

ARMATURA ŁAZIENKOWA								
str.	Nazwa serii	chrom	czarny-chrom	czarny	biały-chrom	stary brąz	złoto	czarny-złoto
24	Adore		●		●			
28	Stratos	●		●				
32	Zicco	●		●				
36	Padwa	●						
38	Espacio	●						
39	Alba Verdeline	●						
40	Tiga Verdeline	●						
42	Algeo Square	●	●					
46	Dijon	●						
47	Fiesta	●					●	
52	Algeo	●		●				
58	Vitto Verdeline	●		●			●	●
62	Vasto	●						
65	Stillo	●						
67	Smile	●						
69	Ferro One	●						
72	Savio	●						
73	Isso	●						
75	Basic	●						
79	Retro	●						
81	Retro New	●						
83	Antica					●		
84	Standard	●						
86	Metalia 55	●						

Chrom

Lśniąca chromowana powłoka to uniwersalny wybór, pasuje idealnie do każdej kolorystyki i stylu aranżacji.

Czarny-chrom

Przełamana chromem czerń wspaniale prezentuje się w eleganckich salonach kąpielowych.

Czarny

Modna czerń wprowadza nastrojowy akcent do łazienkowego wnętrza, sprawia, że staje się ono wyjątkowym miejscem pielęgnacji i relaksu.

Biały-chrom

To piękne połączenie jasnych barw rozjaśnia wnętrze, co ma duże znaczenie w małych łazienkach.

Stary brąz

Trwała powłoka o kolorze starego brązu w serii baterii ANTICA.

Złoto









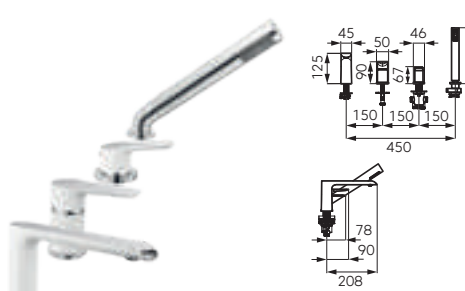
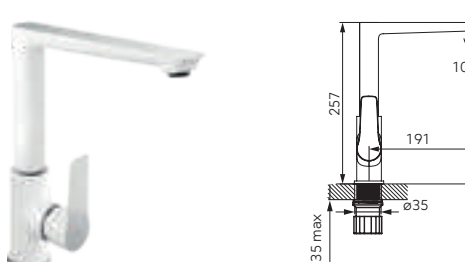

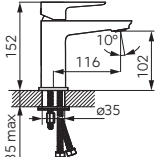
Trwała powłoka PVD w kolorze złotym

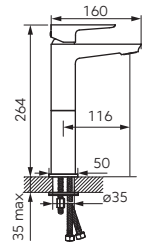

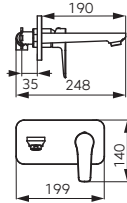

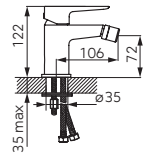
Czarny-złoto

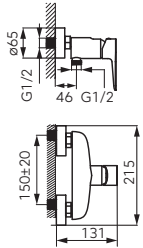
Połączenie koloru czarny mat z kolorem błyszczącego złota

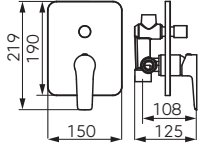
		Opis	Kolor	Indeks
		 <p>Bateria umywalkowa stojąca</p> <ul style="list-style-type: none"> • regulator ceramiczny • montaż jednootworowy • metalowy korek spustowy click-clack G5/4 • perlator M24x1 • przyłącza elastyczne G3/8 - M10x1 	biały-chrom	BDR2
		<p>Bateria umywalkowa stojąca nablátowa</p> <ul style="list-style-type: none"> • regulator ceramiczny • montaż jednootworowy • perlator M24x1 • przyłącza elastyczne G3/8 - M10x1 	biały-chrom	BDR2L
		<p>Bateria umywalkowa podtynkowa</p> <ul style="list-style-type: none"> • regulator ceramiczny • zestaw elementów wewnętrznych i natynkowych • montaż ścienny • wylewka 190 mm z perlátorem M24x1 	biały-chrom	BDR3PA
		<p>Bateria bidetowa stojąca</p> <ul style="list-style-type: none"> • regulator ceramiczny • montaż jednootworowy • automatyczny metalowy korek spustowy G5/4 • perlator M22x1 z przegubem kulowym • przyłącza elastyczne G3/8 - M10x1 	biały-chrom	BDR6
		<p>Bateria natryskowa ścienna</p> <ul style="list-style-type: none"> • regulator ceramiczny • montaż naścienny • przyłącze mimośrodowe G1/2 rozstaw 150 ± 20 mm • podłączenie natrysku G1/2 • bez zestawu natryskowego 	biały-chrom	BDR7
		<p>Bateria natryskowa podtynkowa</p> <ul style="list-style-type: none"> • 2-funkcyjna • zestaw elementów wewnętrznych i natynkowych • montaż ścienny • przełącznik 2-funkcyjny • regulator ceramiczny • przyłącze G1/2 • wyprowadzenie natrysku G1/2 	biały-chrom	BDR7P

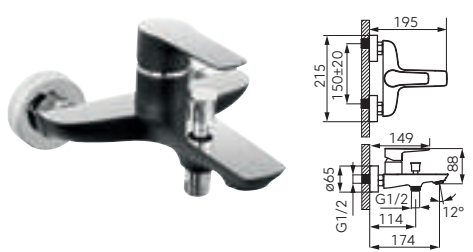
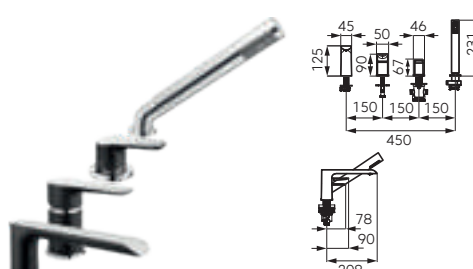
	Opis	Kolor	Indeks
	<p>Bateria wannowa ścienna</p> <ul style="list-style-type: none"> • regulator ceramiczny • automatyczny przełącznik wanna/natrysk z blokadą • perlator M24x1 • przyłącze mimośrodowe G1/2 rozstaw 150 ± 20 mm • bez zestawu natryskowego 	biały-chrom	BDR1
	<p>Bateria wannowa wielootworowa</p> <ul style="list-style-type: none"> • regulator ceramiczny • ceramiczny przełącznik wanna/natrysk • wyciągana rączka natrysku • wylewka z perlatozem M24x1 • wężyki podłączeniowe w komplecie • montaż stojący 	biały-chrom	BDR11A
	<p>Bateria zlewozmywakowa stojąca</p> <ul style="list-style-type: none"> • regulator ceramiczny • montaż jednootworowy • perlator M24x1 • obrotowa wylewka • przyłącza elastyczne G3/8 - M10x1 	biały-chrom	BDR4

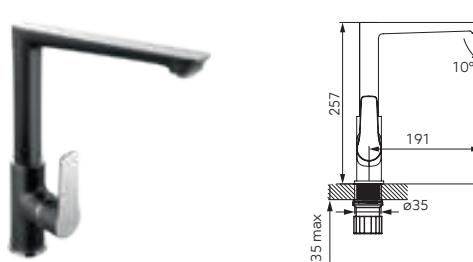
			Opis	Kolor	Indeks
			Bateria umywalkowa stojąca <ul style="list-style-type: none"> regulator ceramiczny montaż jednootworowy metalowy korek spustowy click-clack G5/4 perlator M24x1 przyłącza elastyczne G3/8 - M10x1 	czarny-chrom	BDR2BLC
			Bateria umywalkowa stojąca nablátowa <ul style="list-style-type: none"> regulator ceramiczny montaż jednootworowy perlator M24x1 przyłącza elastyczne G3/8 - M10x1 	czarny-chrom	BDR2LBLC
			Bateria umywalkowa podtynkowa <ul style="list-style-type: none"> regulator ceramiczny zestaw elementów wewnętrznych i natynkowych montaż ścienny wylewka 190 mm z perlátorem M24x1 	czarny-chrom	BDR3PABLC
			Bateria bidetowa stojąca <ul style="list-style-type: none"> regulator ceramiczny montaż jednootworowy automatyczny metalowy korek spustowy G5/4 perlator M22x1 z przegubem kulowym przyłącza elastyczne G3/8 - M10x1 	czarny-chrom	BDR6BLC
			Bateria natryskowa ścienna <ul style="list-style-type: none"> regulator ceramiczny montaż naścienny przyłącze mimośrodowe G1/2 rozstaw 150 ± 20 mm podłączenie natrysku G1/2 bez zestawu natryskowego 	czarny-chrom	BDR7BLC
			Bateria natryskowa podtynkowa <ul style="list-style-type: none"> 2-funkcyjna zestaw elementów wewnętrznych i natynkowych montaż ścienny przełącznik 2-funkcyjny regulator ceramiczny przyłącze G1/2 wyprowadzenie natrysku G1/2 	czarny-chrom	BDR7PBLC

	Opis	Kolor	Indeks
	<p>Bateria wannowa ścienna</p> <ul style="list-style-type: none"> • regulator ceramiczny • automatyczny przełącznik wanna/natrysk z blokadą • perlator M24x1 • przyłącze mimośrodowe G1/2 • rozstaw 150 ± 20 mm • bez zestawu natryskowego 	<p>czarny-chrom</p>	<p>BDR1BLC</p>
	<p> Bateria wannowa wielootworowa</p> <ul style="list-style-type: none"> • regulator ceramiczny • ceramiczny przełącznik wanna/natrysk • wyciągana rączka natrysku • wylewka z perlatozem M24x1 • wężyki podłączeniowe w komplecie • montaż stojący 	<p>czarny-chrom</p>	<p>BDR11ABLC</p>
	<p> Bateria zlewozmywakowa stojąca</p> <ul style="list-style-type: none"> • regulator ceramiczny • montaż jednootworowy • perlator M24x1 • obrotowa wylewka • przyłącza elastyczne G3/8 - M10x1 	<p>czarny-chrom</p>	<p>BDR4BLC</p>

		Opis	Kolor	Indeks
		 Bateria umywalkowa stojąca • regulator ceramiczny • montaż jednootworowy • metalowy korek spustowy click-clack G5/4 • perlator M24x1 • przyłącza elastyczne G3/8 - M10x1	chrom	BSC2
		Bateria umywalkowa stojąca nablåtowa • regulator ceramiczny • montaż jednootworowy • perlator M24x1 • przyłącza elastyczne G3/8 - M10x1	chrom	BSC2L
		Bateria umywalkowa podtynkowa • regulator ceramiczny • zestaw elementów wewnętrznych i natynkowych • montaż ścienny • wylewka 180 mm z perlatoem M24x1	chrom	BSC3PA
		Bateria bidetowa stojąca • regulator ceramiczny • montaż jednootworowy • automatyczny metalowy korek spustowy G5/4 • perlator M22x1 z przegubem kulowym • przyłącza elastyczne G3/8 - M10x1	chrom	BSC6
		Bateria natryskowa ścienna • regulator ceramiczny • montaż naścienny • przyłącze mimośrodowe G1/2 rozstaw 150 ± 20 mm • podłączenie natrysku G1/2 • bez zestawu natryskowego	chrom	BSC7
		Bateria natryskowa podtynkowa • 1-funkcyjna • zestaw elementów wewnętrznych i natynkowych • montaż ścienny • regulator ceramiczny • przyłącze G1/2	chrom	BSC7PA

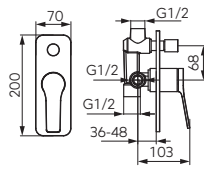
**Opis****Kolor****Indeks****Bateria natryskowa podtynkowa**

chrom

BSC7P

- 2-funkcyjna
- zestaw elementów wewnętrznych i natynkowych
- montaż ścienny
- przełącznik 2-funkcyjny
- regulator ceramiczny
- przyłącze G1/2
- wyprowadzenie natrysku G1/2

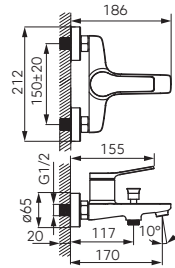
**Bateria wannowa ścienna**

chrom

BSC1

- regulator ceramiczny
- automatyczny przełącznik wanna/natrysk z blokadą
- perlator M24x1
- przyłącze mimośrodowe G1/2
- rozstaw 150 ± 20 mm
- bez zestawu natryskowego

		Opis	Kolor	Indeks
		Bateria umywalkowa stojąca <ul style="list-style-type: none"> regulator ceramiczny montaż jednootworowy perlator M24x1 przyłącza elastyczne G3/8 - M10x1 	czarny	BSC2BL
		Bateria umywalkowa stojąca nablåtowa <ul style="list-style-type: none"> regulator ceramiczny montaż jednootworowy perlator M24x1 przyłącza elastyczne G3/8 - M10x1 	czarny	BSC2LBL
		Bateria umywalkowa podtynkowa <ul style="list-style-type: none"> regulator ceramiczny zestaw elementów wewnętrznych i natynkowych montaż ścienny wylewka 180 mm z perlatozem M24x1 	czarny	BSC3PABL
		Bateria bidetowa stojąca <ul style="list-style-type: none"> regulator ceramiczny montaż jednootworowy perlator M22x1 z przegubem kulowym przyłącza elastyczne G3/8 - M10x1 	czarny	BSC6BL
		Bateria natryskowa ścienna <ul style="list-style-type: none"> regulator ceramiczny montaż naścienny przyłącze mimośrodowe G1/2 rozstaw 150 ± 20 mm podłączenie natrysku G1/2 bez zestawu natryskowego 	czarny	BSC7BL
		Bateria natryskowa podtynkowa <ul style="list-style-type: none"> 1-funkcyjna zestaw elementów wewnętrznych i natynkowych montaż ścienny regulator ceramiczny przyłącze G1/2 	czarny	BSC7PABL

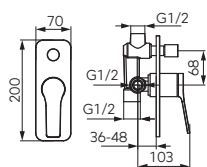

Opis

Kolor

Indeks

Bateria natryskowa podtynkowa

czarny

BSC7PBL



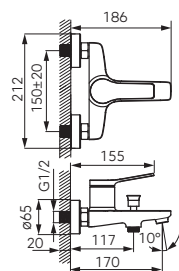



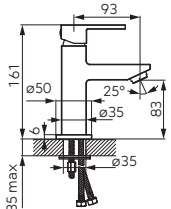

- 2-funkcyjna
- zestaw elementów wewnętrznych i natynkowych
- montaż ścienny
- przełącznik 2-funkcyjny
- regulator ceramiczny
- przyłącze G1/2
- wyprowadzenie natrysku G1/2

**Bateria wannowa ścienna**

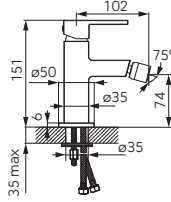
czarny

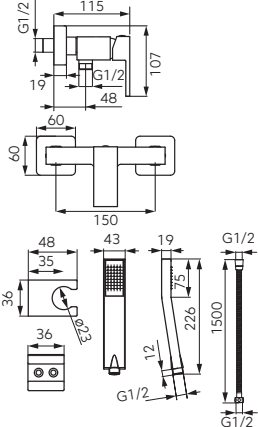
BSC1BL

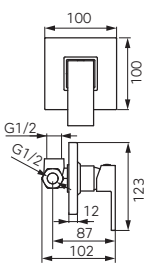
- regulator ceramiczny
- automatyczny przełącznik wanna/natrysk z blokadą
- perlator M24x1
- przyłącze mimośrodowe G1/2
- rozstaw 150 ± 20 mm
- bez zestawu natryskowego

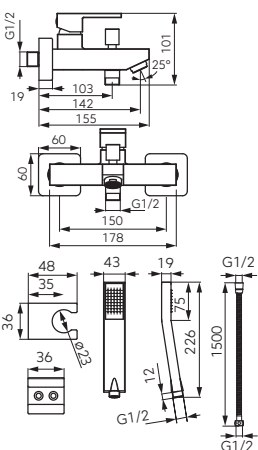
		Opis	Kolor	Indeks
		 Bateria umywalkowa stojąca	chrom	BZ12
<ul style="list-style-type: none"> • regulator ceramiczny • montaż jednootworowy • korek spustowy click-clack G5/4 • regulator strumienia M24x1 • przyłącza elastyczne G3/8 - M10x1 				
		Bateria bidetowa stojąca	chrom	BZ16
<ul style="list-style-type: none"> • regulator ceramiczny • montaż jednootworowy • automatyczny korek spustowy G5/4 • perlator M22x1 z przegubem kulowym • przyłącza elastyczne G3/8 - M10x1 				
		Bateria natryskowa ścienna	chrom	BZ177
<ul style="list-style-type: none"> • z natryskiem punktowym • regulator ceramiczny • montaż naścienny • przyłącze mimośrodowe G1/2 rozstaw 150 ± 20 mm • podłączenie natrysku G1/2 				
		Bateria natryskowa podtynkowa	chrom	BZ17PA
<ul style="list-style-type: none"> • 1-funkcyjna • zestaw elementów wewnętrznych i natryskowych • montaż ścienny • regulator ceramiczny • przyłącze G1/2 				
		Bateria wannowa ścienna	chrom	BZ111
<ul style="list-style-type: none"> • z natryskiem punktowym • regulator ceramiczny • automatyczny przełącznik wanna/natrysk z blokadą • regulator strumienia M24x1 • przyłącze mimośrodowe G1/2 rozstaw 150 ± 20 mm 				

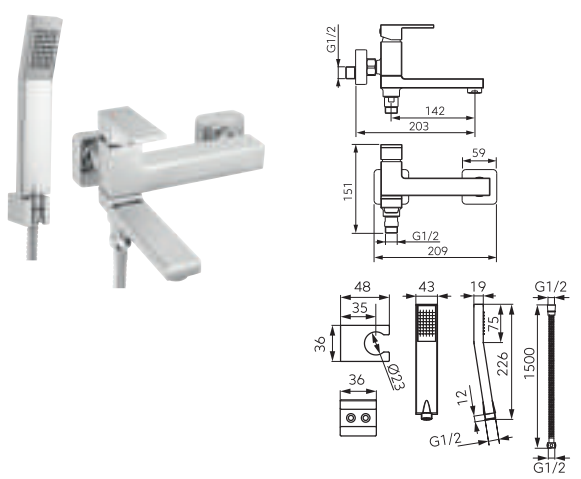
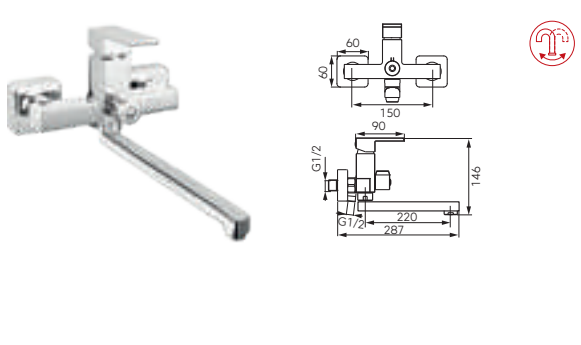
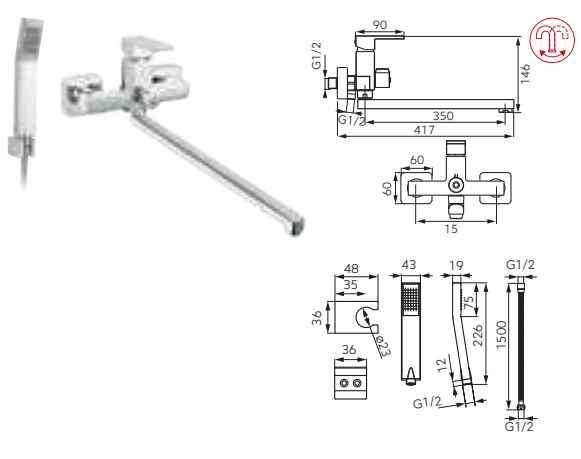
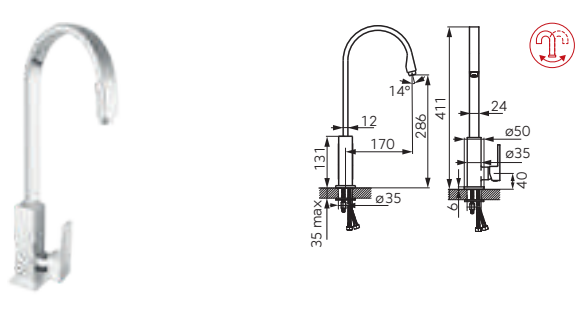
	Opis	Kolor	Indeks
	<p>Bateria wannowa ścienna z przełącznikiem w wylewce</p> <ul style="list-style-type: none"> • z natryskiem punktowym • składana wylewka pełniąca jednocześnie funkcję przełącznika natrysku • regulator ceramiczny • regulator strumienia M24x1 • przyłącze mimośrodowe G1/2 • rozstaw 150 ± 20 mm 	chrom	<p>BZI11R</p> <p>NOWOŚĆ</p>
	<p>Bateria umywalkowa ścienna z przyłączem natrysku</p> <ul style="list-style-type: none"> • regulator ceramiczny • montaż ścienny • regulator strumienia M24x1 • ceramiczny przełącznik umywalka/natrysk • obrotowa wylewka • przyłącze mimośrodowe G1/2 • rozstaw 150 ± 20 mm • podłączenie natrysku G1/2 • bez zestawu natryskowego 	chrom	BZI3A
	<p>Bateria umywalkowo-wannowa ścienna z przyłączem natrysku</p> <ul style="list-style-type: none"> • z natryskiem punktowym • regulator ceramiczny • montaż ścienny • regulator strumienia M24x1 • ceramiczny przełącznik umywalka/natrysk • obrotowa wylewka 350 mm • przyłącze mimośrodowe G1/2 • rozstaw 150 ± 20 mm • podłączenie natrysku G1/2 	chrom	BZI55A
	<p>Bateria zlewozmywakowa stojąca</p> <ul style="list-style-type: none"> • regulator ceramiczny • montaż jednootworowy • regulator strumienia M18x1 • obrotowa wylewka • przyłącza elastyczne G3/8 - M10x1 	chrom	BZI4

		Opis	Kolor	Indeks
		Bateria umywalkowa stojąca <ul style="list-style-type: none"> • regulator ceramiczny • montaż jednootworowy • regulator strumienia M24x1 • przyłącza elastyczne G3/8 - M10x1 	czarny	BZI2BL
		Bateria bidetowa stojąca <ul style="list-style-type: none"> • regulator ceramiczny • montaż jednootworowy • perlator M22x1 z przegubem kulowym • przyłącza elastyczne G3/8 - M10x1 	czarny	BZI6BL
		Bateria natryskowa ścienna <ul style="list-style-type: none"> • regulator ceramiczny • montaż naścienny • przyłącze mimośrodowe G1/2 • rozstaw 150 ± 20 mm • podłączenie natrysku G1/2 • bez zestawu natryskowego 	czarny	BZI7BL
		Bateria wannowa ścienna <ul style="list-style-type: none"> • regulator ceramiczny • automatyczny przełącznik wanna/natrysk z blokadą • regulator strumienia M24x1 • przyłącze mimośrodowe G1/2 • rozstaw 150 ± 20 mm • bez zestawu natryskowego 	czarny	BZI1BL
		Bateria wannowa ścienna z przełącznikiem w wylewce <ul style="list-style-type: none"> • z natryskiem punktowym • składana wylewka pełniąca jednocześnie funkcję przełącznika natrysku • regulator ceramiczny • regulator strumienia M24x1 • przyłącze mimośrodowe G1/2 • rozstaw 150 ± 20 mm 	czarny	BZI11RBL NOWOŚĆ Dostępność I kwartał 2023 r.

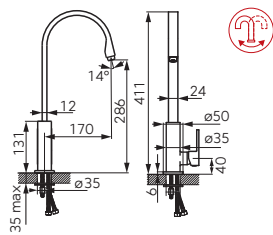

Opis

Bateria zlewozmywakowa stojąca









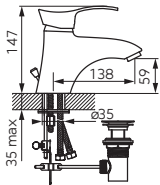

Kolor

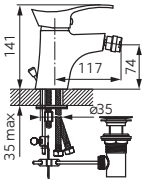

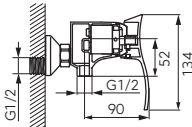

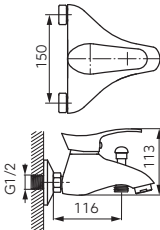
czarny

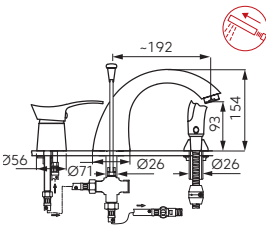

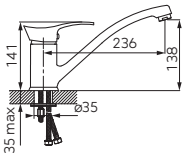

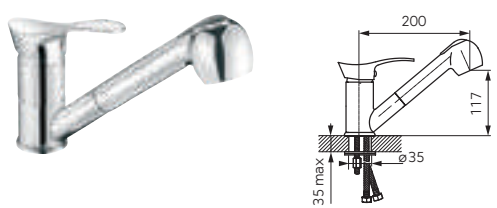

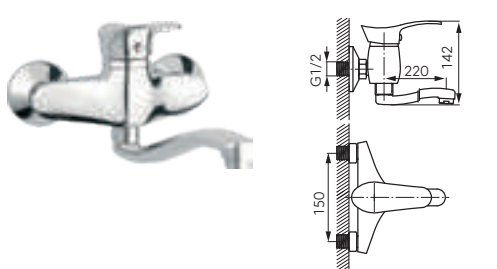



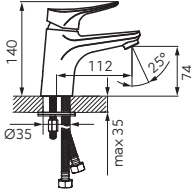

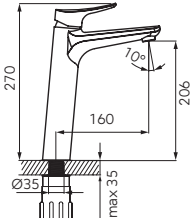
Indeks

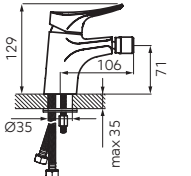

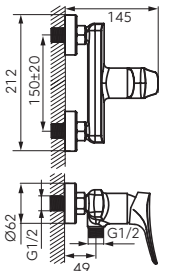

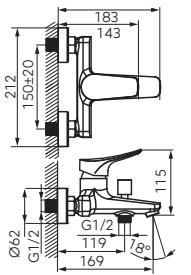

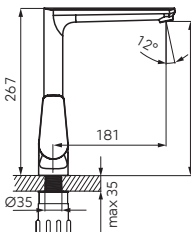



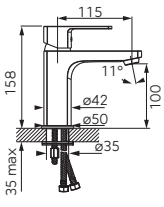







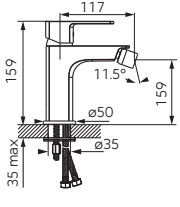





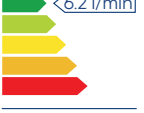

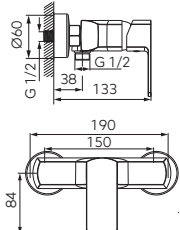
BZI4BL



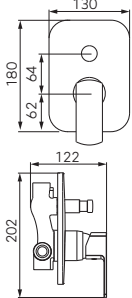



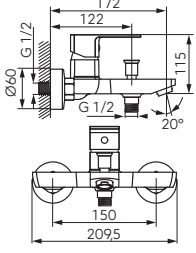

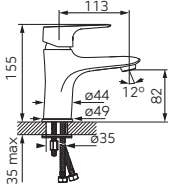

- regulator ceramiczny
- montaż jednootworowy
- regulator strumienia M18x1
- obrotowa wylewka
- przyłącza elastyczne G3/8 - M10x1

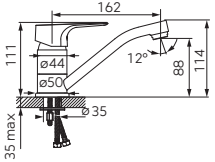
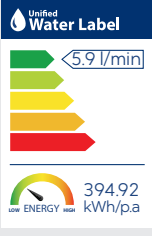

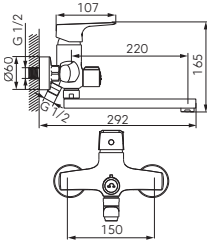

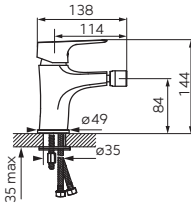
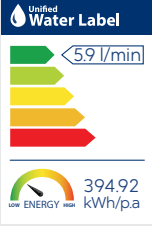
		Opis	Kolor	Indeks
		<p>Bateria umywalkowa stojąca</p> <ul style="list-style-type: none"> • regulator ceramiczny • montaż jednootworowy • automatyczny korek spustowy metalowy G5/4 • regulator strumienia M24x1 • przyłącza elastyczne G3/8 - M10x1 	chrom	<p>BTP2</p> <p>Produkt dostępny do wyczerpania zapasów magazynowych.</p>
		<p>Bateria bidetowa stojąca</p> <ul style="list-style-type: none"> • regulator ceramiczny • montaż jednootworowy • automatyczny korek spustowy metalowy G5/4 • regulator strumienia M24x1 z przegubem kulowym • przyłącza elastyczne G3/8 - M10x1 	chrom	<p>BTP6</p> <p>Produkt dostępny do wyczerpania zapasów magazynowych.</p>
		<p>Bateria natryskowa ścienna</p> <ul style="list-style-type: none"> • regulator ceramiczny • montaż naścienny • przyłącze mimośrodowe G1/2 rozstaw 150 ± 20 mm • podłączenie natrysku G1/2 • bez zestawu natryskowego 	chrom	<p>BTP7</p> <p>Produkt dostępny do wyczerpania zapasów magazynowych.</p>
		<p>Bateria wannowa ścienna</p> <ul style="list-style-type: none"> • regulator ceramiczny • automatyczny przełącznik wanna/natrysk z blokadą • regulator strumienia M28x1 • przyłącze mimośrodowe G1/2 rozstaw 150 ± 20 mm • bez zestawu natryskowego 	chrom	<p>BTP1</p> <p>Produkt dostępny do wyczerpania zapasów magazynowych.</p>
		<p>Bateria wannowa wielootworowa</p> <ul style="list-style-type: none"> • regulator ceramiczny • automatyczny przełącznik wanna/natrysk z blokadą • wyciągana rączka natrysku • regulator strumienia M28x1 • przyłącze węży ciśnieniowych G1/2x1/2x400 mm • montaż stojący 	chrom	<p>BTP11A</p> <p>Produkt dostępny do wyczerpania zapasów magazynowych.</p>
		<p>Bateria zlewozmywakowa stojąca</p> <ul style="list-style-type: none"> • regulator ceramiczny • montaż jednootworowy • regulator strumienia M24x1 • obrotowa wylewka • przyłącza elastyczne G3/8 - M10x1 	chrom	<p>BTP4</p> <p>Produkt dostępny do wyczerpania zapasów magazynowych.</p>

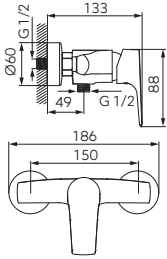

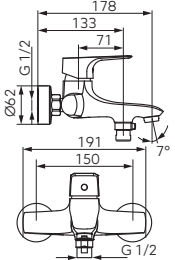
	Opis	Kolor	Indeks
	 <p>Bateria zlewozmywakowa stojąca z wyciąganym natryskiem</p> <ul style="list-style-type: none"> • regulator ceramiczny • montaż jednootworowy • regulator strumienia M24x1 • automatyczny przełącznik natrysk/strumień • obrotowa wylewka z wyciąganą rączką natrysku • przyłącza elastyczne G3/8 - M10x1 	chrom	<p>BTP8</p> <p>Produkt dostępny do wyczerpania zapasów magazynowych.</p>
	 <p>Padwa bateria zlewozmywakowa ścienna</p> <ul style="list-style-type: none"> • regulator ceramiczny • montaż naścienny • regulator strumienia M24x1 • obrotowa wylewka • przyłącze mimośrodowe G1/2 rozstaw 150 ± 20 mm 	chrom	<p>BTP5</p> <p>Produkt dostępny do wyczerpania zapasów magazynowych.</p>

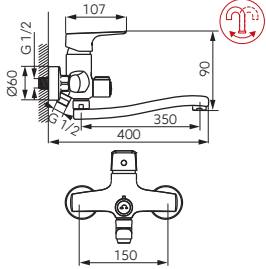

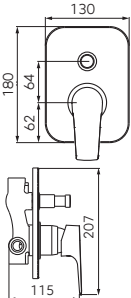

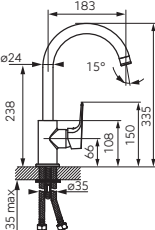



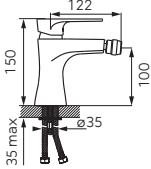

		Opis	Kolor	Indeks
		 Bateria umywalkowa stojąca <ul style="list-style-type: none"> regulator ceramiczny montaż jednootworowy korek spustowy click-clack G5/4 regulator strumienia M24x1 przyłącza elastyczne G3/8 - M10x1 	chrom	BES2 Produkt dostępny do wyczerpania zapasów magazynowych.
		Bateria umywalkowa stojąca nablutowa <ul style="list-style-type: none"> regulator ceramiczny montaż jednootworowy regulator strumienia M24x1 przyłącza elastyczne G3/8 - M10x1 	chrom	BES2L Produkt dostępny do wyczerpania zapasów magazynowych.
		Bateria bidetowa stojąca <ul style="list-style-type: none"> regulator ceramiczny montaż jednootworowy automatyczny korek spustowy G5/4 perlator M22x1 z przegubem kulowym przyłącza elastyczne G3/8 - M10x1 	chrom	BES6 Produkt dostępny do wyczerpania zapasów magazynowych.
		Bateria natryskowa ścienna <ul style="list-style-type: none"> regulator ceramiczny przyłącze mimośrodowe G1/2 rozstaw 150 ± 20 mm podłączenie natrysku G1/2 bez zestawu natryskowego 	chrom	BES7 Produkt dostępny do wyczerpania zapasów magazynowych.
		Bateria wannowa ścienna <ul style="list-style-type: none"> regulator ceramiczny automatyczny przełącznik wanna/natrysk z blokadą regulator strumienia M24x1 przyłącze mimośrodowe G1/2 rozstaw 150 ± 20 mm bez zestawu natryskowego 	chrom	BES1 Produkt dostępny do wyczerpania zapasów magazynowych.
		 Bateria zlewozmywakowa stojąca <ul style="list-style-type: none"> regulator ceramiczny montaż jednootworowy regulator strumienia M24x1 obrotowa wylewka przyłącza elastyczne G3/8 - M10x1 	chrom	BES4 Produkt dostępny do wyczerpania zapasów magazynowych.

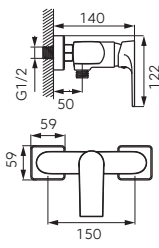

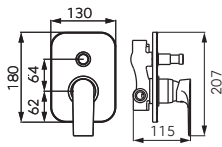

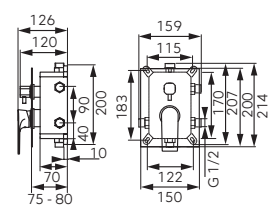

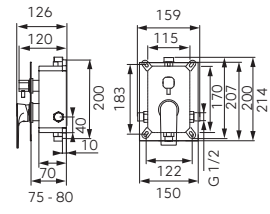

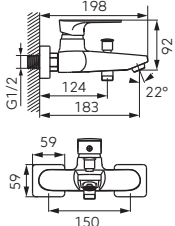
		Opis	Kolor	Indeks	
		    <p>Bateria umywalkowa stojąca</p> <ul style="list-style-type: none"> regulator ceramiczny montaż jednootworowy korek spustowy click-clack G5/4 perlator FerroAirMix M24x1 Ferro Easy Clean System - łatwe usuwanie kamienia wapiennego przyłącza elastyczne G3/8 - M10x1 	chrom	BLB2VL	  
		    <p>Bateria bidetowa stojąca</p> <ul style="list-style-type: none"> regulator ceramiczny montaż jednootworowy automatyczny korek spustowy G5/4 perlator FerroAirMix M22x1 Ferro Easy Clean System - łatwe usuwanie kamienia wapiennego przyłącza elastyczne G3/8 - M10x1 	chrom	BLB6VL	  
		  <p>Bateria natryskowa ścienna</p> <ul style="list-style-type: none"> regulator ceramiczny montaż naścienny przyłącze mimośrodowe G1/2 rozstaw 150 ± 20 mm podłączenie natrysku G1/2 ogranicznik przepływu bez zestawu natryskowego 	chrom	BLB7VL	
		  <p>Bateria natryskowa podtynkowa</p> <ul style="list-style-type: none"> 2-funkcyjna zestaw elementów wewnętrznych i natynkowych montaż ścienny przełącznik 2-funkcyjny regulator ceramiczny przyłącze G1/2 wyprowadzenie natrysku G1/2 ogranicznik przepływu 	chrom	BLB7PVL	
		  <p>Bateria wannowa ścienna</p> <ul style="list-style-type: none"> regulator ceramiczny przełącznik wanna/natrysk regulator strumienia M24x1 ogranicznik przepływu dla natrysku przyłącze mimośrodowe G1/2 rozstaw 150 ± 20 mm bez zestawu natryskowego 	chrom	BLB1VL	

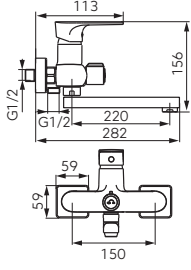
		Opis	Kolor	Indeks	
		<p>Bateria umywalkowa stojąca</p> <ul style="list-style-type: none"> • regulator ceramiczny • montaż jednootworowy • korek spustowy click-clack G5/4 • perlator FerroAirMix M24x1 • Ferro Easy Clean System - łatwe usuwanie kamienia wapiennego • przyłącza elastyczne G3/8 - M10x1 	chrom	BTG2VL	
		<p>Bateria umywalkowa stojąca z obrotową wylewką</p> <ul style="list-style-type: none"> • regulator ceramiczny • montaż jednootworowy • perlator FerroAirMix M24x1 • Ferro Easy Clean System - łatwe usuwanie kamienia wapiennego • obrotowa wylewka • przyłącza elastyczne G3/8 - M10x1 	chrom	BTG2AVL	
		<p>Bateria umywalkowa ścienna z przyłączem natrysku</p> <ul style="list-style-type: none"> • regulator ceramiczny • montaż ścienny • ceramiczny przełącznik umywalka/natrysk • regulator strumienia M24x1 • obrotowa wylewka 220 mm • przyłącze mimośrodowe G1/2 rozstaw 150 ± 20 mm • podłączenie natrysku G1/2 • bez zestawu natryskowego 	chrom	BTG3A	
		<p>Bateria bidetowa stojąca</p> <ul style="list-style-type: none"> • regulator ceramiczny • montaż jednootworowy • automatyczny korek spustowy G5/4 • perlator FerroAirMix M22x1 • Ferro Easy Clean System - łatwe usuwanie kamienia wapiennego • przyłącza elastyczne G3/8 - M10x1 	chrom	BTG6VL	
		<p>Bateria natryskowa ścienna</p> <ul style="list-style-type: none"> • regulator ceramiczny • montaż naścienny • przyłącze mimośrodowe G1/2, rozstaw 150 ± 20 mm • podłączenie natrysku G1/2 • ogranicznik przepływu • bez zestawu natryskowego 	chrom	BTG7VL	
		<p>Bateria wannowa ścienna</p> <ul style="list-style-type: none"> • regulator ceramiczny • ceramiczny przełącznik wanna/natrysk • regulator strumienia M24x1 • ogranicznik przepływu dla wyjścia natrysku • przyłącze mimośrodowe G1/2 rozstaw 150 ± 20 mm • bez zestawu natryskowego 	chrom	BTG1VL	

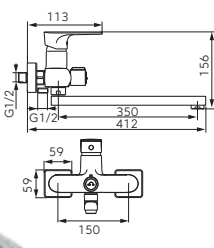

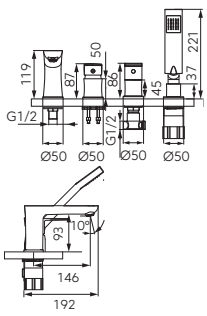

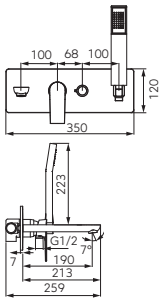

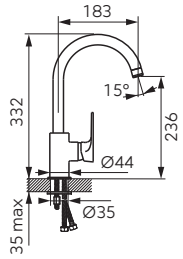

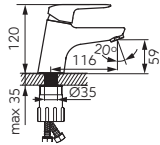

	Opis	Kolor	Indeks
 	Bateria umywalkowo-wannowa ścienna z przyłączem natrysku <ul style="list-style-type: none"> • regulator ceramiczny • montaż naścienny • ceramiczny przełącznik umywalka/natrysk • regulator strumienia M24x1 • obrotowa wylewka 350 mm • przyłącze mimośrodowe G1/2 rozstaw 150 ± 20 mm • podłączenie natrysku G1/2 • bez zestawu natryskowego 	chrom	BTG5A
 	Bateria natryskowa podtynkowa <ul style="list-style-type: none"> • 2-funkcyjna • zestaw elementów wewnętrznych i natynkowych • montaż ścienny • przełącznik 2-funkcyjny • regulator ceramiczny • przyłącze G1/2 • wyprowadzenie natrysku G1/2 • ogranicznik przepływu 	chrom	BTG7PVL
 	Bateria zlewozmywakowa stojąca <ul style="list-style-type: none"> • regulator ceramiczny • montaż jednootworowy • perlator FerroAirMix M24x1 • Ferro Easy Clean System - łatwe usuwanie kamienia wapiennego • obrotowa wylewka • przyłącza elastyczne G3/8 - M10x1 	chrom	BTG4VL

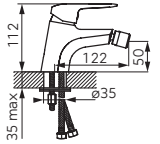

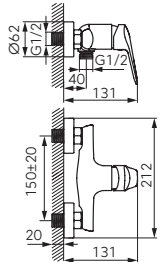

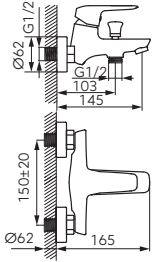

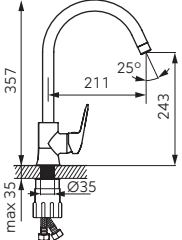

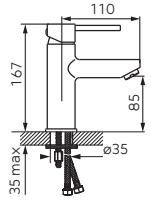

		Opis	Kolor	Indeks
		 <p>Bateria umywalkowa stojąca</p> <ul style="list-style-type: none"> • regulator ceramiczny • montaż jednootworowy • korek spustowy click-clack G5/4 • regulator strumienia M24x1 • przyłącza elastyczne G3/8 - M10x1 	chrom	BAQ2
		<p>Bateria umywalkowa stojąca nablåtowa</p> <ul style="list-style-type: none"> • regulator ceramiczny • montaż jednootworowy • regulator strumienia M24x1 • przyłącza elastyczne G3/8 - M10x1 	chrom	BAQ2L
		<p>Bateria umywalkowa podtynkowa, wylewka 18 cm</p> <ul style="list-style-type: none"> • regulator ceramiczny • zestaw elementów wewnętrznych i natynkowych • montaż ścienny • wylewka 180 mm z regulatorem strumienia M24x1 	chrom	BAQ3PA18
		<p>Bateria umywalkowa podtynkowa, wylewka 22 cm</p> <ul style="list-style-type: none"> • regulator ceramiczny • zestaw elementów wewnętrznych i natynkowych • montaż ścienny • wylewka 220 mm z regulatorem strumienia M24x1 	chrom	BAQ3PA22
		<p>Bateria bidetowa podtynkowa</p> <ul style="list-style-type: none"> • regulator ceramiczny • mosiężna rączka bidetowa z systemem AUTO – STOP • wąż SILVER PVC 150 cm • podłączenie węża G1/2 • komplet elementów podtynkowych i natynkowych 		<p>BAQ66P</p> <p>NOWOŚĆ</p> <p>Dostępność I kwartał 2023 r.</p>

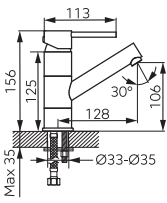

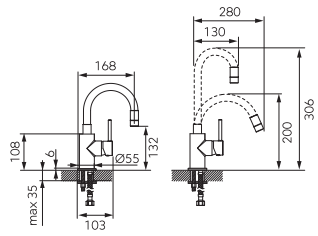

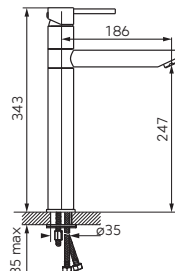

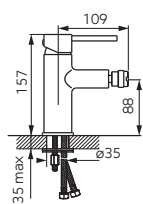

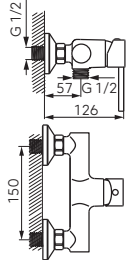
		Opis	Kolor	Indeks
		Bateria bidetowa stojąca <ul style="list-style-type: none"> • regulator ceramiczny • montaż jednootworowy • automatyczny korek spustowy G5/4 • regulator strumienia M24x1 z przegubem kulowym • przyłącza elastyczne G3/8 - M10x1 	chrom	BAQ6
		Bateria natryskowa ścienna <ul style="list-style-type: none"> • regulator ceramiczny • montaż naścienny • przyłącze mimośrodowe G1/2 rozstaw 150 ± 20 mm • podłączenie natrysku G1/2 • bez zestawu natryskowego 	chrom	BAQ7
		Bateria natryskowa podtynkowa <ul style="list-style-type: none"> • 2-funkcyjna • zestaw elementów wewnętrznych i natynkowych • montaż ścienny • przełącznik 2-funkcyjny • regulator ceramiczny • przyłącze G1/2 • wyprowadzenie natrysku G1/2 	chrom	BAQ7P
		Bateria natryskowa podtynkowa - zestaw box <ul style="list-style-type: none"> • 3-funkcyjna • zestaw elementów wewnętrznych i natynkowych • maskownica metalowa • regulowana głębokość montażu • montaż ścienny • ceramiczny przełącznik 3-funkcyjny • regulator ceramiczny • przyłącze G1/2 • wyprowadzenie natrysku G1/2 	chrom	BAQ7P3BOX
		Bateria natryskowa podtynkowa - zestaw box <ul style="list-style-type: none"> • 2-funkcyjna • zestaw elementów wewnętrznych i natynkowych • maskownica metalowa • regulowana głębokość montażu • montaż ścienny • ceramiczny przełącznik 2-funkcyjny • regulator ceramiczny • przyłącze G1/2 • wyprowadzenie natrysku G1/2 	chrom	BAQ7P2BOX
		Bateria wannowa ścienna <ul style="list-style-type: none"> • regulator ceramiczny • automatyczny przełącznik wanna/natrysk z blokadą • regulator strumienia M24x1 • przyłącze mimośrodowe G1/2 rozstaw 150 ± 20 mm • bez zestawu natryskowego 	chrom	BAQ1

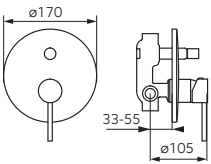
	Opis	Kolor	Indeks
 	<p>Bateria umywalkowa ścienna z przyłączem natrysku</p> <ul style="list-style-type: none"> regulator ceramiczny montaż ścienny ceramiczny przełącznik umywalka/natrysk regulator strumienia M24x1 obrotowa wylewka 220 mm przyłącze mimośrodowe G1/2 rozstaw 150 ± 20 mm podłączenie natrysku G1/2 bez zestawu natryskowego 	chrom	BAQ3A
 	<p>Bateria umywalkowo-wannowa ścienna z przyłączem natrysku</p> <ul style="list-style-type: none"> regulator ceramiczny montaż ścienny ceramiczny przełącznik umywalka/natrysk regulator strumienia M24x1 obrotowa wylewka 350 mm przyłącze mimośrodowe G1/2 rozstaw 150 ± 20 mm podłączenie natrysku G1/2 bez zestawu natryskowego 	chrom	BAQ5A
 	<p>Bateria wannowa wieotworowa stojąca</p> <ul style="list-style-type: none"> regulator ceramiczny ceramiczny przełącznik wanna/natrysk wyciągana rączka natrysku wylewka z regulatorem strumienia M24x1 wężyki podłączeniowe w komplecie montaż stojący 	chrom	BAQ11A
 	<p>Bateria wannowa podtynkowa ścienna</p> <ul style="list-style-type: none"> z natryskiem punktowym regulator ceramiczny zestaw elementów wewnętrznych i natynkowych montaż ścienny ceramiczny przełącznik wanna/natrysk wylewka 190 mm z regulatorem strumienia M24x1 	chrom	BAQ11P
 	<p>Bateria zlewozmywakowa stojąca</p> <ul style="list-style-type: none"> regulator ceramiczny montaż jednootworowy regulator strumienia M22x1 obrotowa wylewka przyłącza elastyczne G3/8 - M10x1 	chrom	BAQ4

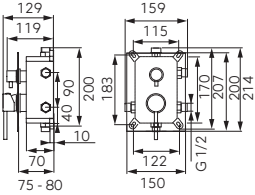
		Opis	Kolor	Indeks
		Bateria umywalkowa stojąca <ul style="list-style-type: none"> regulator ceramiczny montaż jednootworowy regulator strumienia M24x1 przylącza elastyczne G3/8 - M10x1 	czarny-chrom	BAQ2BLC
		Bateria umywalkowa stojąca nablåtowa <ul style="list-style-type: none"> regulator ceramiczny montaż jednootworowy regulator strumienia M24x1 przylącza elastyczne G3/8 - M10x1 	czarny-chrom	BAQ2LBLC
		Bateria bidetowa stojąca <ul style="list-style-type: none"> regulator ceramiczny montaż jednootworowy regulator strumienia M24x1 z przegubem kulowym przylącza elastyczne G3/8 - M10x1 	czarny-chrom	BAQ6BLC
		Bateria natryskowa ścienna <ul style="list-style-type: none"> regulator ceramiczny montaż naścienny przylącze mimośrodowe G1/2 rozstaw 150 ± 20 mm podłączenie natrysku G1/2 bez zestawu natryskowego 	czarny-chrom	BAQ7BLC
		Bateria wannowa ścienna <ul style="list-style-type: none"> regulator ceramiczny automatyczny przełącznik wanna/natrysk z blokadą regulator strumienia M24x1 przylącze mimośrodowe G1/2 rozstaw 150 ± 20 mm bez zestawu natryskowego 	czarny-chrom	BAQ1BLC

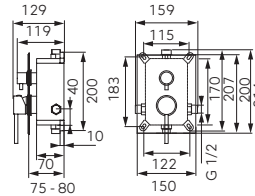
		Opis	Kolor	Indeks
		Bateria umywalkowa stojąca <ul style="list-style-type: none"> • regulator ceramiczny • montaż jednootworowy • automatyczny korek spustowy G5/4 • regulator strumienia M24x1 • przyłącza elastyczne G3/8 - M10x1 	chrom	BDJ2 Produkt dostępny do wyczerpania zapasów magazynowych.
		Bateria bidetowa stojąca <ul style="list-style-type: none"> • regulator ceramiczny • montaż jednootworowy • automatyczny korek spustowy G5/4 • perlator M22x1 z przegubem kulowym • przyłącza elastyczne G3/8 - M10x1 	chrom	BDJ6 Produkt dostępny do wyczerpania zapasów magazynowych.
		Bateria natryskowa ścienna <ul style="list-style-type: none"> • regulator ceramiczny • montaż naścienny • przyłącze mimośrodowe G1/2 • rozstaw 150 ± 20 mm • podłączenie natrysku G1/2 • bez zestawu natryskowego 	chrom	BDJ7 Produkt dostępny do wyczerpania zapasów magazynowych.
		Bateria wannowa ścienna <ul style="list-style-type: none"> • regulator ceramiczny • automatyczny przełącznik wanna/natrysk z blokadą • regulator strumienia M24x1 • przyłącze mimośrodowe G1/2 • rozstaw 150 ± 20 mm • bez zestawu natryskowego 	chrom	BDJ1 Produkt dostępny do wyczerpania zapasów magazynowych.
		 Bateria zlewozmywakowa stojąca <ul style="list-style-type: none"> • regulator ceramiczny • montaż jednootworowy • regulator strumienia M24x1 • obrotowa wylewka • przyłącza elastyczne G3/8 - M10x1 	chrom	BDJ4 Produkt dostępny do wyczerpania zapasów magazynowych.

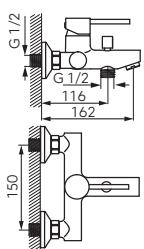
		Opis	Kolor	Indeks
		 Bateria umywalkowa stojąca • regulator ceramiczny • montaż jednootworowy • korek spustowy click-clack G5/4 • regulator strumienia M24x1 • przyłącza elastyczne G3/8 - M10x1	chrom	BFI2
		 Bateria umywalkowa stojąca z obrotową wylewką • regulator ceramiczny • montaż jednootworowy • regulator strumienia M18x1 • obrotowa wylewka • przyłącza elastyczne G3/8 - M10x1	chrom	BFI2A
		  Bateria umywalkowa stojąca z elastyczną wylewką • regulator ceramiczny • regulator strumienia M22x1 • montaż jednootworowy • przyłącza elastyczne G3/8 - M10x1 • możliwość ustawiania dowolnego kształtu wylewki • kolor wylewki: czarny	chrom	BFI2FB NOWOŚĆ
		 Bateria umywalkowa stojąca nablutowa • regulator ceramiczny • montaż jednootworowy • regulator strumienia M24x1 • obrotowa wylewka • przyłącza elastyczne G3/8 - M10x1	chrom	BFI2L
		Bateria bidetowa stojąca • regulator ceramiczny • montaż jednootworowy • automatyczny korek spustowy G5/4 • regulator strumienia M24x1 z przegubem kulowym • przyłącza elastyczne G3/8 - M10x1	chrom	BFI6
		Bateria natryskowa ścienna • regulator ceramiczny • montaż naścienny • przyłącze mimośrodowe G1/2 • rozstaw 150 ± 20 mm • podłączenie natrysku G1/2 • bez zestawu natryskowego	chrom	BFI7

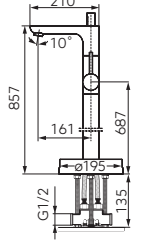
	Opis	Kolor	Indeks
 	<p>Bateria natryskowa podtynkowa</p> <ul style="list-style-type: none"> • 2-funkcyjna • zestaw elementów wewnętrznych i natynkowych • montaż ścienny • przełącznik 2-funkcyjny • regulator ceramiczny • przyłącze G1/2 • wyprowadzenie natrysku G1/2 	chrom	BFI7P
 	<p>Bateria natryskowa podtynkowa - zestaw box</p> <ul style="list-style-type: none"> • 3-funkcyjna • zestaw elementów wewnętrznych i natynkowych • maskownica metalowa • regulowana głębokość montażu • montaż ścienny • ceramiczny przełącznik 3-funkcyjny • regulator ceramiczny • przyłącze G1/2 • wyprowadzenie natrysku G1/2 	chrom	BFI7P3BOX
 	<p>Bateria natryskowa podtynkowa - zestaw box</p> <ul style="list-style-type: none"> • 2-funkcyjna • zestaw elementów wewnętrznych i natynkowych • maskownica metalowa • regulowana głębokość montażu • montaż ścienny • ceramiczny przełącznik 2-funkcyjny • regulator ceramiczny • przyłącze G1/2 • wyprowadzenie natrysku G1/2 	chrom	BFI7P2BOX
 	<p>Bateria wannowa ścienna</p> <ul style="list-style-type: none"> • regulator ceramiczny • automatyczny przełącznik wanna/natrysk z blokadą • regulator strumienia M24x1 • przyłącze mimośrodowe G1/2 • rozstaw 150 ± 20 mm • bez zestawu natryskowego 	chrom	BFI1
 	<p>Bateria wannowa wolnostojąca</p> <ul style="list-style-type: none"> • regulator ceramiczny • automatyczny przełącznik wanna/natrysk • regulator strumienia M28x1 • metalowa rączka natrysku 1F • wąż natryskowy 150 cm w oplocie metalowym • metalowa rączka natrysku • podpodłogowy komplet przyłączeniowy 1/2 w zestawie 	chrom	BFI11F

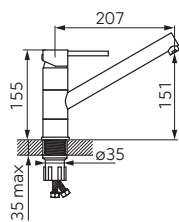
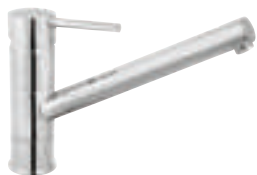

Opis

Bateria zlewozmywakowa stojąca









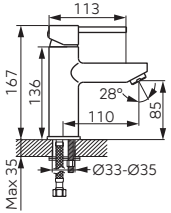

- regulator ceramiczny
- montaż jednootworowy
- regulator strumienia M18x1
- obrotowa wylewka
- przyłącza elastyczne G3/8 - M10x1

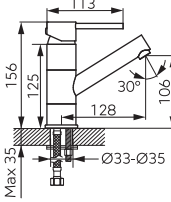
Kolor

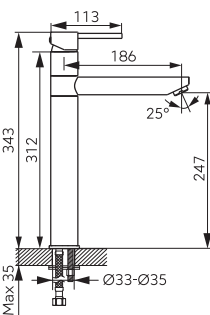
chrom

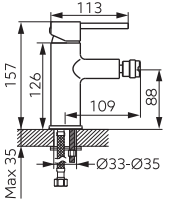
Indeks

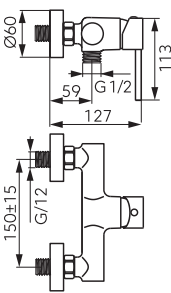
BFI4

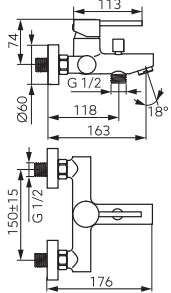
		Opis	Kolor	Indeks
		 <p>Bateria umywalkowa stojąca</p> <ul style="list-style-type: none"> regulator ceramiczny montaż jednootworowy mosiężny korek spustowy click-clack G5/4 regulator strumienia M24x1 przyłącza elastyczne G3/8 - M10x1 	złoty jasny	<p>BFI2G</p> <p>NOWOŚĆ</p>
		 <p>Bateria umywalkowa stojąca z obrotową wylewką</p> <ul style="list-style-type: none"> regulator ceramiczny montaż jednootworowy regulator strumienia M18x1 obrotowa wylewka przyłącza elastyczne G3/8 - M10x1 	złoty jasny	<p>BFI2AG</p> <p>NOWOŚĆ</p>
		 <p>Bateria umywalkowa stojąca nablutowa</p> <ul style="list-style-type: none"> regulator ceramiczny montaż jednootworowy regulator strumienia M24x1 obrotowa wylewka przyłącza elastyczne G3/8 - M10x1 	złoty jasny	<p>BFI2LG</p> <p>NOWOŚĆ</p>
		<p>Bateria bidetowa stojąca</p> <ul style="list-style-type: none"> regulator ceramiczny montaż jednootworowy automatyczny mosiężny korek spustowy G5/4 regulator strumienia M24x1 z przegubem kulowym przyłącza elastyczne G3/8 - M10x1 	złoty jasny	<p>BFI6G</p> <p>NOWOŚĆ</p>
		<p>Bateria natryskowa ścienna</p> <ul style="list-style-type: none"> regulator ceramiczny montaż naścienny przyłącze mimośrodowe G1/2 rozstaw 150 ± 20 mm podłączenie natrysku G1/2 bez zestawu natryskowego <p>Do baterii polecamy zestawy natryskowe w kolorze złotym: przesuwny N365G lub punktowy U365G</p>	złoty jasny	<p>BFI7G</p> <p>NOWOŚĆ</p>
		<p>Bateria wannowa ścienna</p> <ul style="list-style-type: none"> regulator ceramiczny automatyczny przełącznik wanna/natrysk z blokadą regulator strumienia M24x1 przyłącze mimośrodowe G1/2 rozstaw 150 ± 20 mm bez zestawu natryskowego <p>Do baterii polecamy zestawy natryskowe w kolorze złotym: przesuwny N365G lub punktowy U365G</p>	złoty jasny	<p>BFI1G</p> <p>NOWOŚĆ</p>

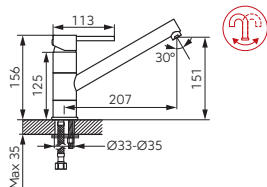
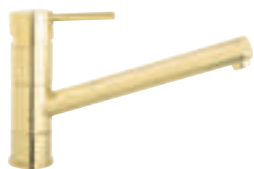

Opis

Bateria zlewozmywakowa stojąca











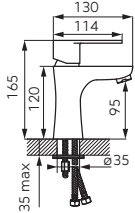

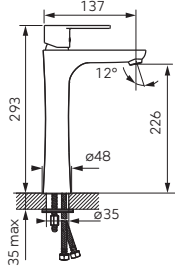
- regulator ceramiczny
- montaż jednootworowy
- regulator strumienia M18x1
- obrotowa wylewka
- przyłącza elastyczne G3/8 - M10x1

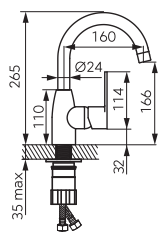

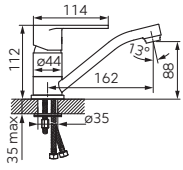

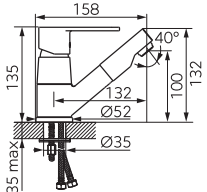

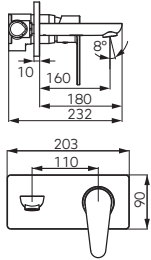

Kolor

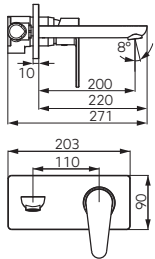

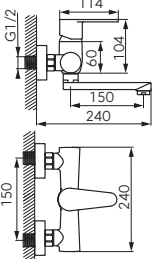

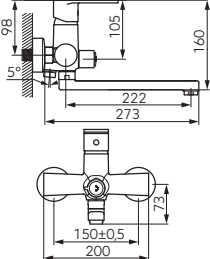

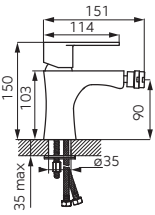

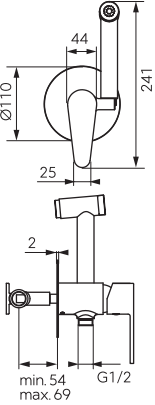

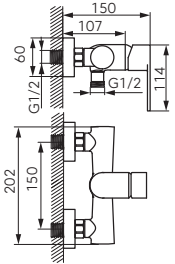
złoty jasny

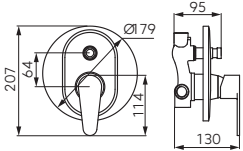

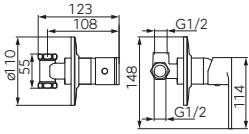

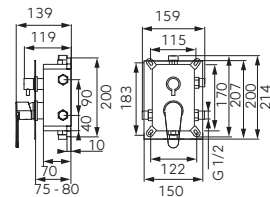

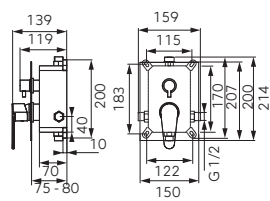

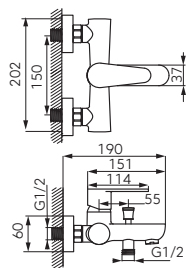

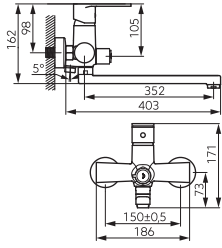
Indeks

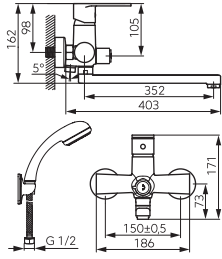

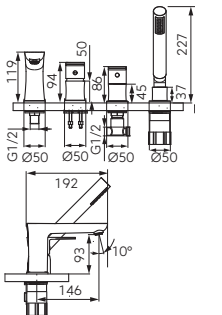

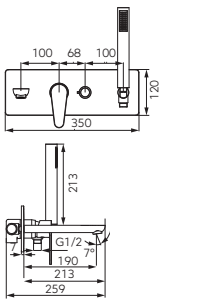

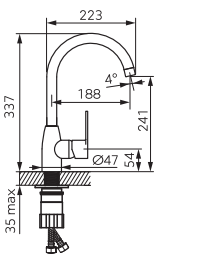
BFI4G**NOWOŚĆ**

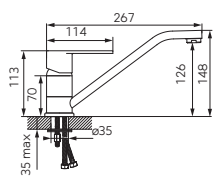

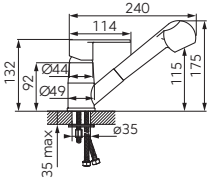

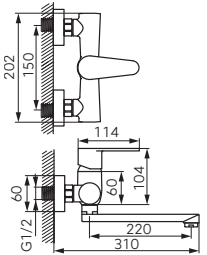

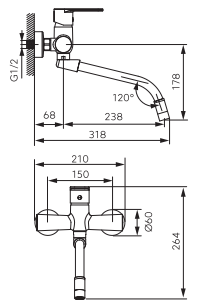

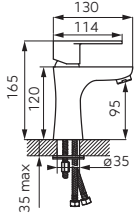

		Opis	Kolor	Indeks
		Bateria umywalkowa stojąca <ul style="list-style-type: none"> regulator ceramiczny montaż jednootworowy automatyczny korek spustowy G5/4 regulator strumienia M24x1 przyłącza elastyczne G3/8 - M10x1 	chrom	BAG2
		Bateria umywalkowa nablátowa stojąca <ul style="list-style-type: none"> regulator ceramiczny montaż jednootworowy regulator strumienia M24x1 przyłącza elastyczne G3/8 - M10x1 	chrom	BAG2L
		 Bateria umywalkowa stojąca z obrotową wylewką <ul style="list-style-type: none"> regulator ceramiczny montaż jednootworowy regulator strumienia M22x1 obrotowa wylewka przyłącza elastyczne G3/8 - M10x1 	chrom	BAG2A
		 Bateria umywalkowa stojąca z obrotową wylewką <ul style="list-style-type: none"> regulator ceramiczny montaż jednootworowy regulator strumienia M24x1 obrotowa wylewka przyłącza elastyczne G3/8 - M10x1 	chrom	BAG2AA
		  bateria umywalkowa z wyciąganą wylewką <ul style="list-style-type: none"> wyciągana mosiężna rączka natrysku regulator ceramiczny montaż jednootworowy regulator strumienia M24x1 obrotowa wylewka przyłącza elastyczne G3/8 - M10x1 	chrom	BAG2APO NOWOŚĆ
		Bateria umywalkowa podtynkowa, wylewka 18 cm <ul style="list-style-type: none"> regulator ceramiczny zestaw elementów wewnętrznych i natynkowych montaż ścienny wylewka 180 mm z regulatorem strumienia M24x1 	chrom	BAG3PA18

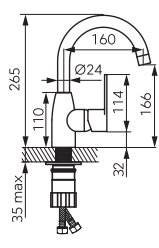

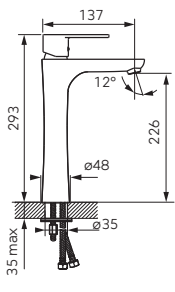

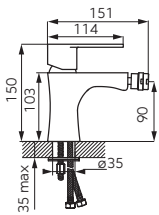

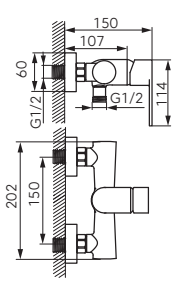

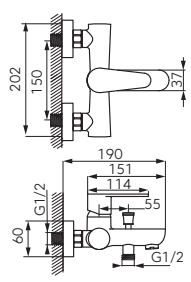

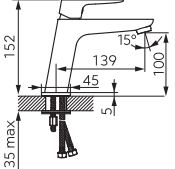



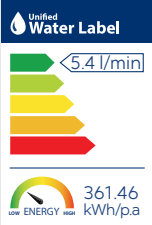

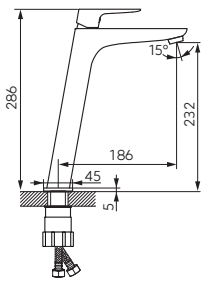



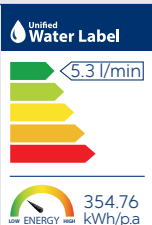

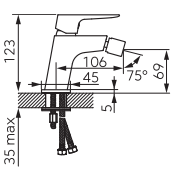





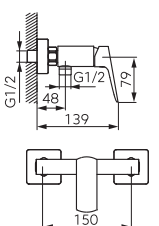

		Opis	Kolor	Indeks
		Bateria umywalkowa podtynkowa, wylewka 22 cm <ul style="list-style-type: none"> regulator ceramiczny zestaw elementów wewnętrznych i natynkowych montaż ścienny wylewka 220 mm z regulatorem strumienia M24x1 	chrom	BAG3PA22
		 Bateria umywalkowa ścienna <ul style="list-style-type: none"> regulator ceramiczny montaż naścienny regulator strumienia M24x1 obrotowa wylewka 150 mm przyłącze mimośrodowe G1/2 rozstaw 150 ± 20 mm 	chrom	BAG3
		 Bateria umywalkowa ścienna z podłączeniem natrysku <ul style="list-style-type: none"> regulator ceramiczny montaż ścienny ceramiczny przełącznik umywalka/natrysk regulator strumienia M24x1 obrotowa wylewka 222 mm przyłącze mimośrodowe G1/2 rozstaw 150 ± 20 mm podłączenie natrysku G1/2 bez zestawu natryskowego 	chrom	BAG3A
		Bateria bidetowa stojąca <ul style="list-style-type: none"> regulator ceramiczny montaż jednootworowy automatyczny korek spustowy G5/4 regulator strumienia M24x1 z przegubem kulowym przyłącza elastyczne G3/8 - M10x1 	chrom	BAG6
		Bateria bidetowa podtynkowa <ul style="list-style-type: none"> regulator ceramiczny mosiężna rączka bidetowa z systemem AUTO – STOP wąż w oplocie metalowym 150 cm podłączenie węża G1/2 komplet elementów podtynkowych i natynkowych 	chrom	BAG66P NOWOŚĆ Dostępność I kwartał 2023 r.

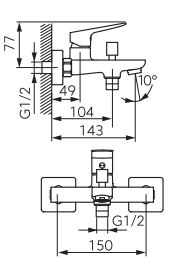



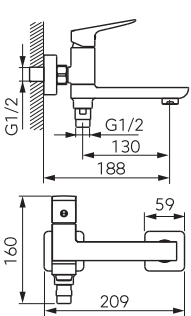





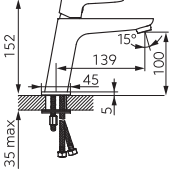



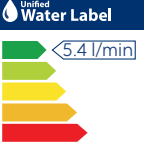

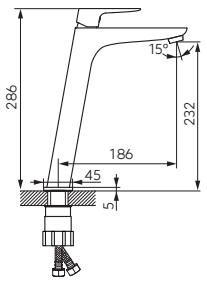



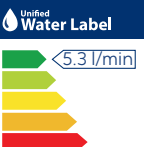

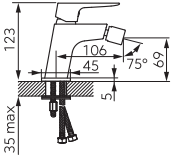





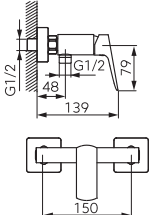

		Opis	Kolor	Indeks
		Bateria natryskowa ścienna <ul style="list-style-type: none"> regulator ceramiczny montaż naścienny przyłącze mimośrodowe G1/2 rozstaw 150 ± 20 mm podłączenie natrysku G1/2 bez zestawu natryskowego 	chrom	BAG7
		Bateria natryskowa podtynkowa <ul style="list-style-type: none"> 2-funkcyjna zestaw elementów wewnętrznych i natynkowych montaż ścienny przełącznik 2-funkcyjny regulator ceramiczny przyłącze G1/2 wyprowadzenie natrysku G1/2 	chrom	BAG7P
		Bateria natryskowa podtynkowa <ul style="list-style-type: none"> 1-funkcyjna zestaw elementów wewnętrznych i natynkowych montaż ścienny regulator ceramiczny przyłącze G1/2 	chrom	BAG7PA
		Bateria natryskowa podtynkowa - zestaw box <ul style="list-style-type: none"> 3-funkcyjna zestaw elementów wewnętrznych i natynkowych maskownica metalowa regulowana głębokość montażu montaż ścienny ceramiczny przełącznik 3-funkcyjny regulator ceramiczny przyłącze G1/2 wyprowadzenie natrysku G1/2 	chrom	BAG7P3BOX
		Bateria natryskowa podtynkowa - zestaw box <ul style="list-style-type: none"> 2-funkcyjna zestaw elementów wewnętrznych i natynkowych maskownica metalowa regulowana głębokość montażu montaż ścienny ceramiczny przełącznik 2-funkcyjny regulator ceramiczny przyłącze G1/2 wyprowadzenie natrysku G1/2 	chrom	BAG7P2BOX
		Bateria wannowa ścienna <ul style="list-style-type: none"> regulator ceramiczny automatyczny przełącznik wanna/natrysk z blokadą regulator strumienia M24x1 przyłącze mimośrodowe G1/2 rozstaw 150 ± 20 mm bez zestawu natryskowego 	chrom	BAG1

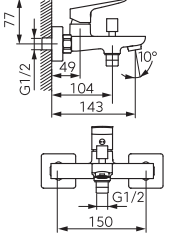



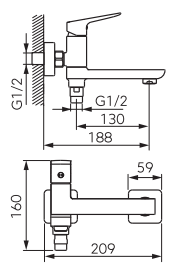





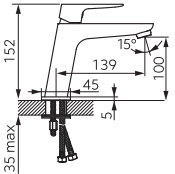







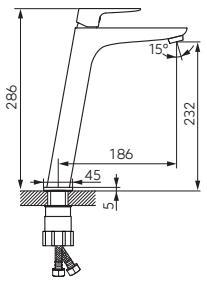







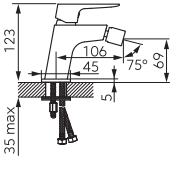

		Opis	Kolor	Indeks
		Bateria umywalkowo-wannowa ścienna z przyłączem natrysku <ul style="list-style-type: none"> regulator ceramiczny montaż naścienny ceramiczny przełącznik umywalka/natrysk regulator strumienia M24x1 obrotowa wylewka 352 mm przyłącze mimośrodowe G1/2 rozstaw 150 ± 20 mm podłączenie natrysku G1/2 bez zestawu natryskowego 	chrom	BAG5A
		Bateria umywalkowo-wannowa ścienna z przyłączem natrysku <ul style="list-style-type: none"> z zestawem natryskowym regulator ceramiczny montaż naścienny ceramiczny przełącznik umywalka/natrysk regulator strumienia M24x1 obrotowa wylewka 352 mm przyłącze mimośrodowe G1/2 rozstaw 150 ± 20 mm podłączenie natrysku G1/2 	chrom	BAG55A
		Bateria wannowa wielootworowa stojąca <ul style="list-style-type: none"> regulator ceramiczny przełącznik wanna/natrysk wyciągana rączka natrysku wylewka z regulatorem strumienia M24x1 wężyki podłączeniowe w komplecie montaż stojący 	chrom	BAG11A
		Bateria wannowa podtynkowa ścienna <ul style="list-style-type: none"> z natryskiem punktowym regulator ceramiczny zestaw elementów wewnętrznych i natynkowych montaż ścienny ceramiczny przełącznik wanna/natrysk regulator ceramiczny wylewka 190 mm z regulatorem strumienia M24x1 	chrom	BAG11P
		Bateria zlewozmywakowa stojąca <ul style="list-style-type: none"> regulator ceramiczny montaż jednootworowy regulator strumienia M22x1 obrotowa wylewka przyłącza elastyczne G3/8 - M10x1 	chrom	BAG4
		Bateria zlewozmywakowa stojąca <ul style="list-style-type: none"> regulator ceramiczny montaż jednootworowy regulator strumienia M24x1 obrotowa wylewka przyłącza elastyczne G3/8 - M10x1 	chrom	BAG4A

		Opis	Kolor	Indeks
		 <p>Bateria zlewozmywakowa stojąca z wyciąganym natryskiem</p> <ul style="list-style-type: none"> • regulator ceramiczny • montaż jednootworowy • regulator strumienia M24x1 • automatyczny przełącznik natrysk/strumień • obrotowa wylewka z wyciąganą rączką natrysku • przyłącza elastyczne G3/8 - M10x1 	chrom	BAG8
		 <p>Bateria zlewozmywakowa ścienna</p> <ul style="list-style-type: none"> • regulator ceramiczny • montaż naścienny • regulator strumienia M24x1 • obrotowa wylewka • przyłącze mimośrodowe G1/2 rozstaw 150 ± 20 mm 	chrom	BAG5
		 <p>Bateria zlewozmywakowa ścienna z elastyczną wylewką</p> <ul style="list-style-type: none"> • regulator ceramiczny • regulator strumienia M22x1 • przyłącze mimośrodowe G1/2 rozstaw 150 ± 20 mm • montaż naścienny • możliwość ustawiania dowolnego kształtu wylewki • kolor wylewki: czarny 	chrom	BAG5FB NOWOŚĆ

		Opis	Kolor	Indeks
		Bateria umywalkowa stojąca <ul style="list-style-type: none"> regulator ceramiczny montaż jednootworowy regulator strumienia M24x1 przyłącza elastyczne G3/8 - M10x1 	czarny	BAG2BL
		 Bateria umywalkowa stojąca z obrotową wylewką <ul style="list-style-type: none"> regulator ceramiczny montaż jednootworowy regulator strumienia M22x1 obrotowa wylewka przyłącza elastyczne G3/8 - M10x1 	czarny	BAG2ABL
		Bateria umywalkowa nablátowa stojąca <ul style="list-style-type: none"> regulator ceramiczny montaż jednootworowy regulator strumienia M24x1 przyłącza elastyczne G3/8 - M10x1 	czarny	BAG2LBL
		Bateria bidetowa stojąca <ul style="list-style-type: none"> regulator ceramiczny montaż jednootworowy regulator strumienia M24x1 z przegubem kulowym przyłącza elastyczne G3/8 - M10x1 	czarny	BAG6BL
		Bateria natryskowa ścienna <ul style="list-style-type: none"> regulator ceramiczny montaż naścienny przyłącze mimośrodowe G1/2 rozstaw 150 ± 20 mm podłączenie natrysku G1/2 bez zestawu natryskowego 	czarny	BAG7BL
		Bateria wannowa ścienna <ul style="list-style-type: none"> regulator ceramiczny automatyczny przełącznik wanna/natrysk z blokadą regulator strumienia M24x1 przyłącze mimośrodowe G1/2 rozstaw 150 ± 20 mm bez zestawu natryskowego 	czarny	BAG1BL

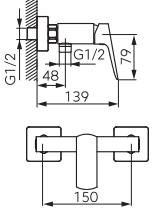

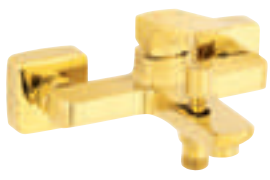
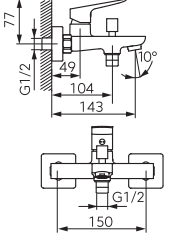







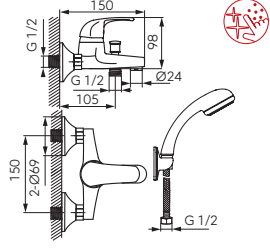

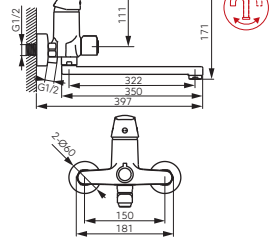

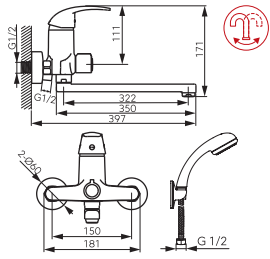
		Opis	Kolor	Indeks	
		    <p>Bateria umywalkowa stojąca</p> <ul style="list-style-type: none"> regulator ceramiczny montaż jednootworowy korek spustowy click-clack G5/4 perlator FerroAirMix M24x1 Ferro Easy Clean System - łatwe usuwanie kamienia wapiennego przyłącza elastyczne G3/8 - M10x1 	chrom	BVI2VL	 <p>Unified Water Label</p> <p><5.4 l/min</p> <p>361.46 kWh/pa</p>
		    <p>Bateria umywalkowa stojąca nablåtowa</p> <ul style="list-style-type: none"> regulator ceramiczny montaż jednootworowy perlator FerroAirMix M24x1 Ferro Easy Clean System - łatwe usuwanie kamienia wapiennego przyłącza elastyczne G3/8 - M8x1 	chrom	BVI2LVL	 <p>Unified Water Label</p> <p><5.3 l/min</p> <p>354.76 kWh/pa</p>
		    <p>Bateria bidetowa stojąca</p> <ul style="list-style-type: none"> regulator ceramiczny montaż jednootworowy automatyczny korek spustowy G5/4 perlator FerroAirMix M22x1 Ferro Easy Clean System - łatwe usuwanie kamienia wapiennego przyłącza elastyczne G3/8 - M10x1 	chrom	BVI6VL	 <p>Unified Water Label</p> <p><5.4 l/min</p> <p>361.46 kWh/pa</p>
		   <p>Bateria natryskowa ścienna</p> <ul style="list-style-type: none"> regulator ceramiczny montaż naścienny przyłącze mimośrodowe G1/2, rozstaw 150 ± 20 mm podłączenie natrysku G1/2 wbudowany ogranicznik przepływu bez zestawu natryskowego 	chrom	BVI7VL	
		   <p>Bateria wannowa ścienna</p> <ul style="list-style-type: none"> regulator ceramiczny automatyczny przełącznik wanna/natrysk z blokadą regulator strumienia M24x1 wbudowany ogranicznik przepływu dla wyjścia natrysku przyłącze mimośrodowe G1/2, rozstaw 150 ± 20 mm bez zestawu natryskowego 	chrom	BVI1VL	
		   <p>Bateria wannowa ścienna z przełącznikiem w wylewce</p> <ul style="list-style-type: none"> składana wylewka pełniąca jednocześnie funkcję przełącznika natrysku regulator ceramiczny wbudowany ogranicznik przepływu dla wyjścia natrysku regulator strumienia M24x1 przyłącze mimośrodowe G1/2, rozstaw 150 ± 20 mm bez zestawu natryskowego 	chrom	BVI1RVL NOWOŚĆ	

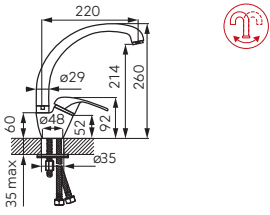
		Opis	Kolor	Indeks	
		   <p>Bateria umywalkowa stojąca</p> <ul style="list-style-type: none"> • regulator ceramiczny • montaż jednootworowy • perlator FerroAirMix M24x1 • Ferro Easy Clean System - łatwe usuwanie kamienia wapiennego • przyłącza elastyczne G3/8 - M10x1 	czarny mat	BVI2VLBL	 
		   <p>Bateria umywalkowa stojąca nablåtowa</p> <ul style="list-style-type: none"> • regulator ceramiczny • montaż jednootworowy • perlator FerroAirMix M24x1 • Ferro Easy Clean System - łatwe usuwanie kamienia wapiennego • przyłącza elastyczne G3/8 - M8x1 	czarny mat	BVI2LVLBL	 
		   <p>Bateria bidetowa stojąca</p> <ul style="list-style-type: none"> • regulator ceramiczny • montaż jednootworowy • perlator FerroAirMix M22x1 • Ferro Easy Clean System - łatwe usuwanie kamienia wapiennego • przyłącza elastyczne G3/8 - M10x1 	czarny mat	BVI6VLBL	 
		  <p>Bateria natryskowa ścienna</p> <ul style="list-style-type: none"> • regulator ceramiczny • montaż naścienny • przyłącze mimośrodowe G1/2, rozstaw 150 ± 20 mm • podłączenie natrysku G1/2 • wbudowany ogranicznik przepływu • bez zestawu natryskowego 	czarny mat	BVI7VLBL	
		  <p>Bateria wannowa ścienna</p> <ul style="list-style-type: none"> • regulator ceramiczny • automatyczny przełącznik wanna/natrysk z blokadą • regulator strumienia M24x1 • wbudowany ogranicznik przepływu dla wyjścia natrysku • przyłącze mimośrodowe G1/2, rozstaw 150 ± 20 mm • bez zestawu natryskowego 	czarny mat	BVI1VLBL	
		  <p>Bateria wannowa ścienna z przełącznikiem w wylewce</p> <ul style="list-style-type: none"> • składana wylewka pełniąca jednocześnie funkcję przełącznika natrysku • regulator ceramiczny • wbudowany ogranicznik przepływu dla wyjścia natrysku • regulator strumienia M24x1 • przyłącze mimośrodowe G1/2 rozstaw 150 ± 20 mm • bez zestawu natryskowego 	czarny mat	BVI1RVLBL  Dostępność I kwartał 2023 r.	

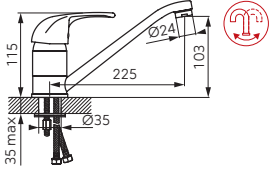
		Opis	Kolor	Indeks	
		    <p>Bateria umywalkowa stojąca</p> <ul style="list-style-type: none"> • regulator ceramiczny • montaż jednootworowy • korek spustowy click-clack G5/4 • perlator FerroAirMix M24x1 • Ferro Easy Clean System - łatwe usuwanie kamienia wapiennego • przyłącza elastyczne G3/8 - M10x1 	złoty	BVI2VLG NOWOŚĆ	 <p><5.4 l/min</p>  <p>361.46 kWh/pa</p>
		    <p>Bateria umywalkowa stojąca nablutowa</p> <ul style="list-style-type: none"> • regulator ceramiczny • montaż jednootworowy • perlator FerroAirMix M24x1 • Ferro Easy Clean System - łatwe usuwanie kamienia wapiennego • przyłącza elastyczne G3/8 - M8x1 	złoty	BVI2LVLG NOWOŚĆ	 <p><5.3 l/min</p>  <p>354.76 kWh/pa</p>
		    <p>Bateria bidetowa stojąca</p> <ul style="list-style-type: none"> • regulator ceramiczny • montaż jednootworowy • automatyczny korek spustowy G5/4 • perlator FerroAirMix M22x1 • Ferro Easy Clean System - łatwe usuwanie kamienia wapiennego • przyłącza elastyczne G3/8 - M10x1 	złoty	BVI6VLG NOWOŚĆ	 <p><5.4 l/min</p>  <p>361.46 kWh/pa</p>
		  <p>Bateria natryskowa ścienna</p> <ul style="list-style-type: none"> • regulator ceramiczny • montaż naścienny • przyłącze mimośrodowe G1/2, rozstaw 150 ± 20 mm • podłączenie natrysku G1/2 • wbudowany ogranicznik przepływu • bez zestawu natryskowego <p>Do baterii polecamy natrysk punktowy w kolorze złotym U155G</p>	złoty	BVI7VLG NOWOŚĆ	
		  <p>Bateria wannowa ścienna</p> <ul style="list-style-type: none"> • regulator ceramiczny • automatyczny przełącznik wanna/natrysk z blokadą • regulator strumienia M24x1 • wbudowany ogranicznik przepływu dla wyjścia natrysku • przyłącze mimośrodowe G1/2, rozstaw 150 ± 20 mm • bez zestawu natryskowego <p>Do baterii polecamy natrysk punktowy w kolorze złotym U155G</p>	złoty	BVI1VLG NOWOŚĆ	

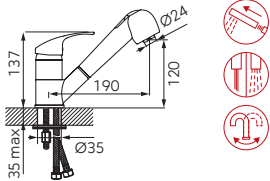
		Opis	Kolor	Indeks	
		<p>Bateria umywalkowa stojąca</p> <ul style="list-style-type: none"> • regulator ceramiczny • montaż jednootworowy • korek spustowy click-clack G5/4 • perlator FerroAirMix M24x1 • Ferro Easy Clean System - łatwe usuwanie kamienia wapiennego • przyłącza elastyczne G3/8 - M10x1 	czarny/złoty	<p>BVI2VLBLG</p> <p>NOWOŚĆ</p> <p>Dostępność I kwartał 2023 r.</p>	
		<p>Bateria umywalkowa stojąca nablutowa</p> <ul style="list-style-type: none"> • regulator ceramiczny • montaż jednootworowy • perlator FerroAirMix M24x1 • Ferro Easy Clean System - łatwe usuwanie kamienia wapiennego • przyłącza elastyczne G3/8 - M8x1 	czarny/złoty	<p>BVI2LVLBLG</p> <p>NOWOŚĆ</p> <p>Dostępność I kwartał 2023 r.</p>	
		<p>Bateria bidetowa stojąca</p> <ul style="list-style-type: none"> • regulator ceramiczny • montaż jednootworowy • automatyczny korek spustowy G5/4 • perlator FerroAirMix M22x1 • Ferro Easy Clean System - łatwe usuwanie kamienia wapiennego • przyłącza elastyczne G3/8 - M10x1 	czarny/złoty	<p>BVI6VLBLG</p> <p>NOWOŚĆ</p> <p>Dostępność I kwartał 2023 r.</p>	
		<p>Bateria natryskowa ścienna</p> <ul style="list-style-type: none"> • regulator ceramiczny • montaż naścienny • przyłącze mimośrodowe G1/2, rozstaw 150 ± 20 mm • podłączenie natrysku G1/2 • wbudowany ogranicznik przepływu • bez zestawu natryskowego 	czarny/złoty	<p>BVI7VLBLG</p> <p>NOWOŚĆ</p> <p>Dostępność I kwartał 2023 r.</p>	
		<p>Bateria wannowa ścienna</p> <ul style="list-style-type: none"> • regulator ceramiczny • automatyczny przełącznik wanna/natrysk z blokadą • regulator strumienia M24x1 • wbudowany ogranicznik przepływu dla wyjścia natrysku • przyłącze mimośrodowe G1/2, rozstaw 150 ± 20 mm • bez zestawu natryskowego 	czarny/złoty	<p>BVI1VLBLG</p> <p>NOWOŚĆ</p> <p>Dostępność I kwartał 2023 r.</p>	

		Opis	Kolor	Indeks
		Bateria umywalkowa stojąca <ul style="list-style-type: none"> regulator ceramiczny montaż jednootworowy automatyczny korek spustowy G5/4 regulator strumienia M24x1 przyłącza elastyczne G3/8 - M10x1 	chrom	BVA2
		 Bateria umywalkowa stojąca z obrotową wylewką <ul style="list-style-type: none"> regulator ceramiczny montaż jednootworowy regulator strumienia M24x1 obrotowa wylewka przyłącza elastyczne G3/8 - M10x1 	chrom	BVA2A
		 Bateria umywalkowa ścienna <ul style="list-style-type: none"> regulator ceramiczny montaż naścienny regulator strumienia M24x1 obrotowa wylewka 150 mm przyłącze mimośrodowe G1/2 rozstaw 150 ± 20 mm 	chrom	BVA3
		 Bateria umywalkowo-wannowa ścienna z przyłączem natrysku <ul style="list-style-type: none"> regulator ceramiczny montaż naścienny regulator strumienia M24x1 obrotowa wylewka 220 mm przyłącze mimośrodowe G1/2 rozstaw 150 ± 20 mm bez zestawu natryskowego 		BVA3A
		Bateria bidetowa stojąca <ul style="list-style-type: none"> regulator ceramiczny montaż jednootworowy automatyczny korek spustowy G5/4 regulator strumienia M24x1 z przegubem kulowym przyłącza elastyczne G3/8 - M10x1 	chrom	BVA6
		 Bateria natryskowa ścienna <ul style="list-style-type: none"> z natryskiem punktowym regulator ceramiczny montaż naścienny przyłącze mimośrodowe G1/2 rozstaw 150 ± 20 mm podłączenie natrysku G1/2 	chrom	BVA77

	Opis	Kolor	Indeks
  	Bateria wannowa ścienna <ul style="list-style-type: none"> z natryskiem punktowym regulator ceramiczny automatyczny przełącznik wanna/natrysk z blokadą regulator strumienia M24x1 przyłącze mimośrodowe G1/2 rozstaw 150 ± 20 mm 	chrom	BVA11
  	Bateria umywalkowo-wannowa ścienna z przyłączem natrysku <ul style="list-style-type: none"> regulator ceramiczny montaż naścienny ceramiczny przełącznik umywalka/natrysk regulator strumienia M24x1 obrotowa wylewka 350 mm przyłącze mimośrodowe G1/2 rozstaw 150 ± 20 mm podłączenie natrysku G1/2 bez zestawu natryskowego 	chrom	BVA5A
  	Bateria umywalkowo-wannowa ścienna z przyłączem natrysku <ul style="list-style-type: none"> z zestawem natryskowym regulator ceramiczny montaż naścienny ceramiczny przełącznik umywalka/natrysk regulator strumienia M24x1 obrotowa wylewka 350 mm przyłącze mimośrodowe G1/2 rozstaw 150 ± 20 mm podłączenie natrysku G1/2 	chrom	BVA5A
  	Bateria zlewozmywakowa stojąca asymetryczna <ul style="list-style-type: none"> regulator ceramiczny montaż jednootworowy regulator strumienia M24x1 obrotowa wylewka przyłącza elastyczne G3/8 - M10x1 	chrom	BVA4A
  	Bateria zlewozmywakowa stojąca <ul style="list-style-type: none"> regulator ceramiczny montaż jednootworowy regulator strumienia M24x1 obrotowa wylewka przyłącza elastyczne G3/8 - M10x1 	chrom	BVA4
    	Bateria zlewozmywakowa stojąca z wyciąganym natryskiem <ul style="list-style-type: none"> regulator ceramiczny montaż jednootworowy regulator strumienia M24x1 automatyczny przełącznik natrysk/strumień obrotowa wylewka z wyciąganą rączką natrysku przyłącza elastyczne G3/8 - M10x1 	chrom	BVA8

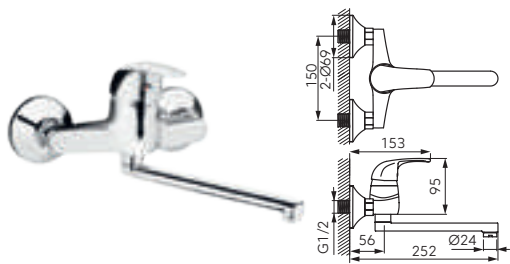

Opis

Bateria zlewozmywakowa ścienna











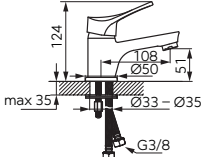

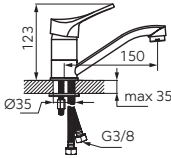
- regulator ceramiczny
- montaż naścienny
- regulator strumienia M24x1
- obrotowa wylewka
- przyłącze mimośrodowe G1/2
- rozstaw 150 ± 20 mm

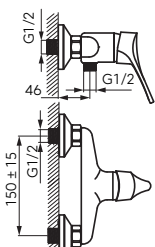
Kolor

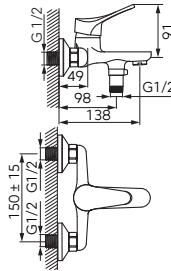
chrom

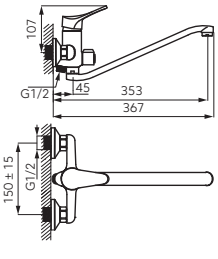
Indeks

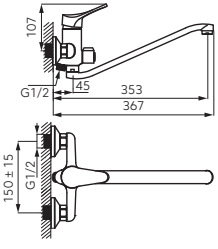

BVA5

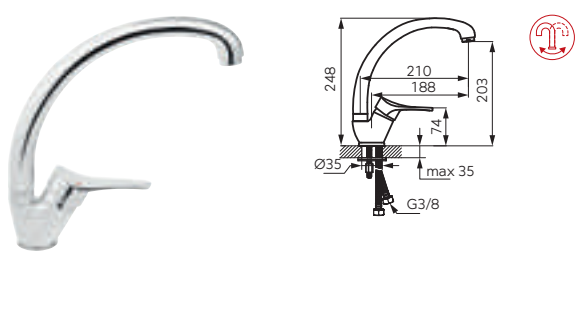
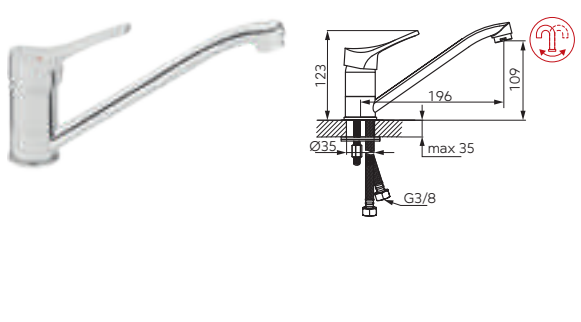

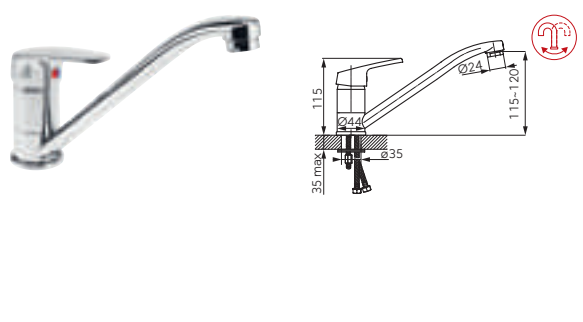
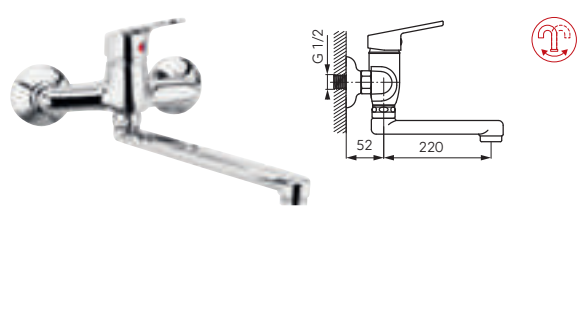

		Opis	Kolor	Indeks
		Bateria umywalkowa stojąca <ul style="list-style-type: none"> regulator ceramiczny montaż jednootworowy automatyczny korek spustowy regulator strumienia M24x1 przyłącza elastyczne G3/8 - M10x1 	chrom	BSL2
		 Bateria umywalkowa stojąca z obrotową wylewką <ul style="list-style-type: none"> regulator ceramiczny montaż jednootworowy regulator strumienia M24x1 obrotowa wylewka przyłącza elastyczne G3/8 - M10x1 	chrom	BSL2A
		Bateria natryskowa ścienna <ul style="list-style-type: none"> regulator ceramiczny przyłącze mimośrodowe G1/2 rozstaw 150 ± 15 mm podłączenie natrysku G1/2 bez zestawu natryskowego 	chrom	BSL7
		Bateria wannowa ścienna <ul style="list-style-type: none"> regulator ceramiczny ceramiczny przełącznik wanna/natrysk z zaworem zwrotnym regulator strumienia M24x1 przyłącze mimośrodowe G1/2 rozstaw 150 ± 15 mm podłączenie natrysku G1/2 bez zestawu natryskowego 	chrom	BSL1
		 Bateria umywalkowo-wannowa ścienna z przyłączem natrysku <ul style="list-style-type: none"> regulator ceramiczny montaż naścienny ceramiczny przełącznik umywalka/natrysk regulator strumienia M24x1 obrotowa wylewka 353 mm przyłącze mimośrodowe G1/2 rozstaw 150 ± 20 mm podłączenie natrysku G1/2 bez zestawu natryskowego 	chrom	BSL5A
		 Bateria umywalkowo-wannowa ścienna z przyłączem natrysku <ul style="list-style-type: none"> z zestawem natryskowym regulator ceramiczny montaż naścienny ceramiczny przełącznik umywalka/natrysk regulator strumienia M24x1 obrotowa wylewka 353 mm przyłącze mimośrodowe G1/2 rozstaw 150 ± 20 mm podłączenie natrysku G1/2 	chrom	BSL5A

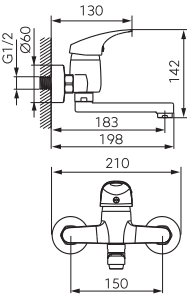





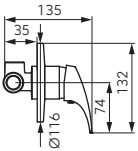
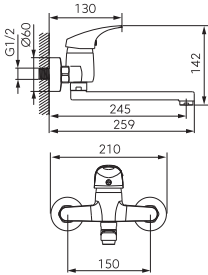

	Opis	Kolor	Indeks
	<p>Bateria zlewozmywakowa stojąca asymetryczna</p> <ul style="list-style-type: none"> • regulator ceramiczny • montaż jednootworowy • regulator strumienia M24x1 • obrotowa wylewka • przyłącza elastyczne G3/8 - M10x1 	chrom	BSL4A
	<p>Bateria zlewozmywakowa stojąca</p> <ul style="list-style-type: none"> • regulator ceramiczny • montaż jednootworowy • regulator strumienia M24x1 • obrotowa wylewka • przyłącza elastyczne G3/8 - M10x1 	chrom	BSL4

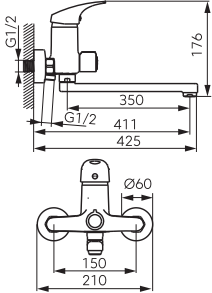

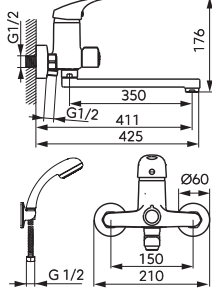

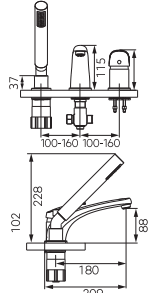

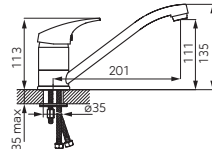

		Opis	Kolor	Indeks
		Bateria umywalkowa stojąca <ul style="list-style-type: none"> regulator ceramiczny montaż jednootworowy automatyczny korek spustowy G5/4 regulator strumienia M24x1 przyłącza elastyczne G3/8 - M10x1 	chrom	BSM2
		 Bateria umywalkowa stojąca z obrotową wylewką <ul style="list-style-type: none"> regulator ceramiczny montaż jednootworowy regulator strumienia M24x1 obrotowa wylewka przyłącza elastyczne G3/8 - M10x1 	chrom	BSM2A
		 Bateria umywalkowa ścienna <ul style="list-style-type: none"> regulator ceramiczny montaż naścienny regulator strumienia M24x1 obrotowa wylewka przyłącze mimośrodowe G1/2 rozstaw 150 ± 20 mm 	chrom	BSM3
		Bateria bidetowa stojąca <ul style="list-style-type: none"> regulator ceramiczny montaż jednootworowy automatyczny korek spustowy G5/4 regulator strumienia M24x1 z przegubem kulowym przyłącza elastyczne G3/8 - M10x1 	chrom	BSM6
		 Bateria natryskowa ścienna <ul style="list-style-type: none"> z natryskiem punktowym regulator ceramiczny montaż naścienny przyłącze mimośrodowe G1/2 rozstaw 150 ± 20 mm podłączenie natrysku G1/2 	chrom	BSM7
		 Bateria wannowa ścienna <ul style="list-style-type: none"> z natryskiem punktowym regulator ceramiczny automatyczny przełącznik wanna/natrysk z blokadą przyłącze mimośrodowe G1/2 rozstaw 150 ± 20 mm 	chrom	BSM11

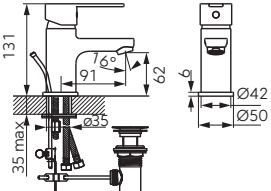

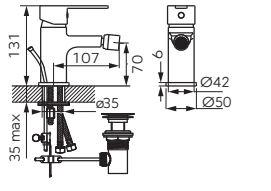

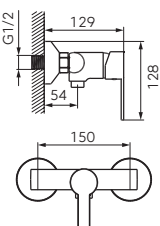

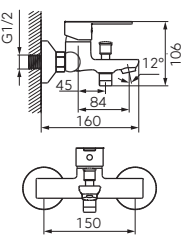

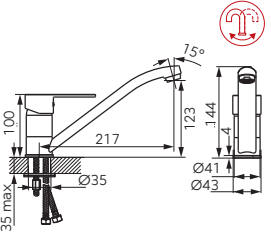

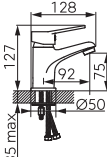
	Opis	Kolor	Indeks
	<p>Bateria zlewozmywakowa stojąca</p> <ul style="list-style-type: none"> • regulator ceramiczny • montaż jednootworowy • regulator strumienia M24x1 • obrotowa wylewka • przyłącza elastyczne G3/8 - M10x1 	chrom	BSM4
	<p>Bateria zlewozmywakowa ścienna</p> <ul style="list-style-type: none"> • regulator ceramiczny • montaż naścienny • regulator strumienia M24x1 • obrotowa wylewka • przyłącze mimośrodowe G1/2 rozstaw 150 ± 20 mm 	chrom	BSM5

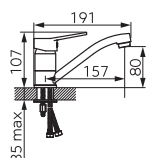

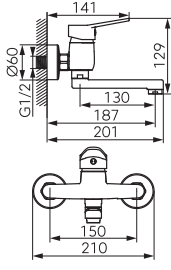

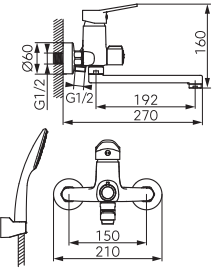

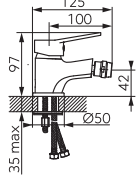

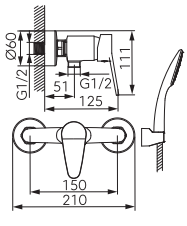
			Opis	Kolor	Indeks
			Bateria umywalkowa stojąca <ul style="list-style-type: none"> regulator ceramiczny montaż jednootworowy korek spustowy click-clack G5/4 regulator strumienia M24x1 przyłącza elastyczne G3/8 - M10x1 	chrom	BFO2
			Bateria umywalkowa stojąca z obrotową wylewką <ul style="list-style-type: none"> regulator ceramiczny montaż jednootworowy regulator strumienia M24x1 obrotowa wylewka przyłącza elastyczne G3/8 - M10x1 	chrom	BFO2A
			Bateria umywalkowa ścienna <ul style="list-style-type: none"> regulator ceramiczny montaż naścienny regulator strumienia M24x1 obrotowa wylewka 158 mm przyłącze mimośrodkowe G1/2 rozstaw 150 ± 20 mm 	chrom	BFO3 NOWOŚĆ
			Bateria umywalkowa ścienna z przyłączem natrysku <ul style="list-style-type: none"> regulator ceramiczny ceramiczny przełącznik umywalka/natrysk montaż naścienny regulator strumienia M24x1 obrotowa wylewka 192 mm przyłącze mimośrodkowe G1/2 rozstaw 150 ± 20 mm podłączenie natrysku G1/2 bez zestawu natryskowego 	chrom	BFO3A
			Bateria umywalkowo-wannowa ścienna z przyłączem natrysku <ul style="list-style-type: none"> z zestawem natryskowym regulator ceramiczny ceramiczny przełącznik umywalka/natrysk montaż naścienny regulator strumienia M24x1 obrotowa wylewka 192 mm przyłącze mimośrodkowe G1/2 rozstaw 150 ± 20 mm podłączenie natrysku G1/2 		BFO33A
			Bateria bidetowa stojąca <ul style="list-style-type: none"> regulator ceramiczny montaż jednootworowy automatyczny korek spustowy G5/4 regulator strumienia M24x1 z przegubem kulowym przyłącza elastyczne G3/8 - M10x1 	chrom	BFO6

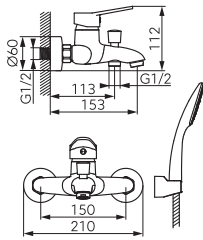

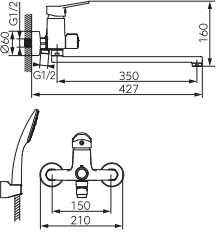

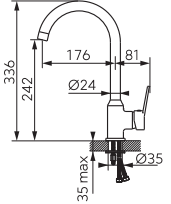

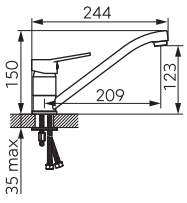

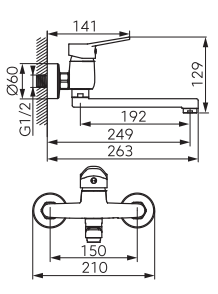

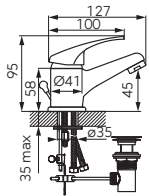
		Opis	Kolor	Indeks
		Bateria natryskowa ścienna <ul style="list-style-type: none"> • regulator ceramiczny • montaż naścienny • przyłącze mimośrodowe G1/2 • rozstaw 150 ± 20 mm • podłączenie natrysku G1/2 • bez zestawu natryskowego 	chrom	BFO7
		Bateria natryskowa podtynkowa <ul style="list-style-type: none"> • 2-funkcyjna • zestaw elementów wewnętrznych i natynkowych • montaż ścienny • przełącznik 2-funkcyjny • regulator ceramiczny • przyłącze G1/2 • wyprowadzenie natrysku G1/2 	chrom	BFO7P
		Bateria natryskowa podtynkowa <ul style="list-style-type: none"> • 1-funkcyjna • zestaw elementów wewnętrznych i natynkowych • montaż ścienny • regulator ceramiczny • przyłącze G1/2 	chrom	BFO7PA
		Bateria wannowa ścienna <ul style="list-style-type: none"> • regulator ceramiczny • ceramiczny przełącznik wanna/natrysk z zaworem zwrotnym • regulator strumienia M24x1 • przyłącze mimośrodowe G1/2 • rozstaw 150 ± 20 mm • bez zestawu natryskowego 	chrom	BFO1
		 Bateria wannowa ścienna <ul style="list-style-type: none"> • regulator ceramiczny • montaż ścienny • ceramiczny przełącznik wanna/natrysk • regulator strumienia M24x1 • obrotowa wylewka • przyłącze mimośrodowe G1/2 • rozstaw 150 ± 20 mm • podłączenie natrysku G1/2 • bez zestawu natryskowego 	chrom	BFO1A
		 Bateria zlewozmywakowa ścienna <ul style="list-style-type: none"> • regulator ceramiczny • montaż naścienny • regulator strumienia M24x1 • obrotowa wylewka 217 mm • przyłącze mimośrodowe G1/2 • rozstaw 150 ± 20 mm 	chrom	BFO5 NOWOŚĆ

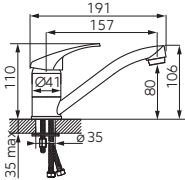
	Opis	Kolor	Indeks
  	<p>Bateria umywalkowo-wannowa ścienna z przyłączem natrysku</p> <ul style="list-style-type: none"> • regulator ceramiczny • ceramiczny przełącznik umywalka/natrysk • montaż naścienny • regulator strumienia M24x1 • obrotowa wylewka 322 mm • przyłącze mimośrodowe G1/2 rozstaw 150 ± 20 mm • podłączenie natrysku G1/2 • bez zestawu natryskowego 	chrom	BFO5A
  	<p>Bateria umywalkowo-wannowa ścienna z przyłączem natrysku</p> <ul style="list-style-type: none"> • z zestawem natryskowym • regulator ceramiczny • ceramiczny przełącznik umywalka/natrysk • montaż naścienny • regulator strumienia M24x1 • obrotowa wylewka 322 mm • przyłącze mimośrodowe G1/2 rozstaw 150 ± 20 mm • podłączenie natrysku G1/2 	chrom	BFO55A
  	<p>Bateria wannowa wielootworowa</p> <ul style="list-style-type: none"> • regulator ceramiczny • przełącznik wanna/natrysk • wyciągana rączka natrysku • wąż natryskowy w oplocie metalowym 150cm • wężyki podłączeniowe w zestawie • montaż stojący 	chrom	BFO11AA
  	<p>Bateria zlewozmywakowa stojąca</p> <ul style="list-style-type: none"> • regulator ceramiczny • montaż jednootworowy • regulator strumienia M24x1 • obrotowa wylewka • przyłącza elastyczne G3/8 - M10x1 	chrom	BFO4

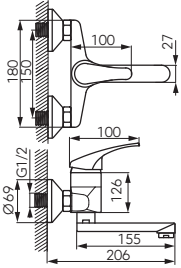
		Opis	Kolor	Indeks
		Bateria umywalkowa stojąca <ul style="list-style-type: none"> • regulator ceramiczny • montaż jednootworowy • automatyczny korek spustowy G5/4 • regulator strumienia M24x1 • przyłącza elastyczne G3/8 - M10x1 	chrom	BSV2
		Bateria bidetowa stojąca <ul style="list-style-type: none"> • regulator ceramiczny • montaż jednootworowy • automatyczny korek spustowy G5/4 • regulator strumienia M22x1 z przegubem kulowym • przyłącza elastyczne G3/8 - M10x1 	chrom	BSV6
		Bateria natryskowa ścienna <ul style="list-style-type: none"> • regulator ceramiczny • montaż naścienny • przyłącze mimośrodowe G1/2 rozstaw 150 ± 20 mm • podłączenie natrysku G1/2 • bez zestawu natryskowego 	chrom	BSV7
		Bateria wannowa ścienna <ul style="list-style-type: none"> • regulator ceramiczny • automatyczny przełącznik wanna/natrysk z blokadą • regulator strumienia M24x1 • przyłącze mimośrodowe G1/2 rozstaw 150 ± 20 mm • bez zestawu natryskowego 	chrom	BSV1
		Bateria zlewozmywakowa stojąca <ul style="list-style-type: none"> • regulator ceramiczny • montaż jednootworowy • regulator strumienia M24x1 • obrotowa wylewka • przyłącza elastyczne G3/8 - M10x1 	chrom	BSV4

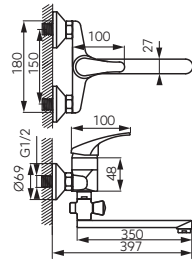
		Opis	Kolor	Indeks
		Bateria umywalkowa stojąca <ul style="list-style-type: none"> regulator ceramiczny montaż jednootworowy automatyczny korek spustowy G5/4 regulator strumienia M24x1 przyłącza elastyczne G3/8 - M10x1 	chrom	BIS2
		 Bateria umywalkowa stojąca z obrotową wylewką <ul style="list-style-type: none"> regulator ceramiczny montaż jednootworowy regulator strumienia M24x1 obrotowa wylewka przyłącza elastyczne G3/8 - M10x1 	chrom	BIS2A
		 Bateria umywalkowa ścienna <ul style="list-style-type: none"> regulator ceramiczny montaż naścienny regulator strumienia M24x1 obrotowa wylewka 130 mm przyłącze mimośrodowe G1/2 rozstaw 150 ± 20 mm 	chrom	BIS3
		 Bateria umywalkowo-wannowa ścienna z przyłączem natrysku <ul style="list-style-type: none"> z natryskiem punktowym regulator ceramiczny montaż ścienny regulator strumienia M24x1 ceramiczny przełącznik umywalka/natrysk obrotowa wylewka 192 mm przyłącze mimośrodowe G1/2 rozstaw 150 ± 20 mm podłączenie natrysku G1/2 	chrom	BIS33A
		Bateria bidetowa stojąca <ul style="list-style-type: none"> regulator ceramiczny montaż jednootworowy automatyczny korek spustowy G5/4 regulator strumienia M24x1 z przegubem kulowym przyłącza elastyczne G3/8 - M10x1 	chrom	BIS6
		Bateria natryskowa ścienna <ul style="list-style-type: none"> z natryskiem punktowym regulator ceramiczny montaż naścienny przyłącze mimośrodowe G1/2 rozstaw 150 ± 20 mm podłączenie natrysku G1/2 	chrom	BIS77

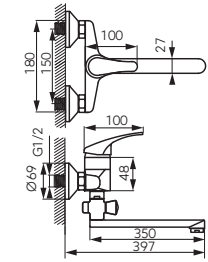

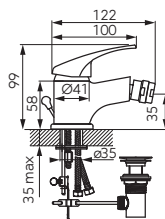



		Opis	Kolor	Indeks
		Bateria wannowa ścienna <ul style="list-style-type: none"> • z natryskiem punktowym • regulator ceramiczny • automatyczny przełącznik wanna/natrysk z blokadą • regulator strumienia M24x1 • przyłącze mimośrodowe G1/2 rozstaw 150 ± 20 mm 	chrom	BIS11
		Bateria umywalkowo-wannowa ścienna z przyłączem natrysku <ul style="list-style-type: none"> • z natryskiem punktowym • regulator ceramiczny • montaż ścienny • regulator strumienia M24x1 • ceramiczny przełącznik umywalka/natrysk • obrotowa wylewka 350 mm • przyłącze mimośrodowe G1/2 rozstaw 150 ± 20 mm • podłączenie natrysku G1/2 	chrom	BIS55A
		Bateria zlewozmywakowa stojąca <ul style="list-style-type: none"> • regulator ceramiczny • montaż jednootworowy • regulator strumienia M22x1 • obrotowa wylewka • przyłącza elastyczne G3/8 - M10x1 	chrom	BIS4
		Bateria zlewozmywakowa stojąca <ul style="list-style-type: none"> • regulator ceramiczny • montaż jednootworowy • regulator strumienia M24x1 • obrotowa wylewka • przyłącza elastyczne G3/8 - M10x1 	chrom	BIS4A
		Bateria zlewozmywakowa ścienna <ul style="list-style-type: none"> • regulator ceramiczny • montaż naścienny • regulator strumienia M24x1 • obrotowa wylewka 192 mm • przyłącze mimośrodowe G1/2 rozstaw 150 ± 20 mm 	chrom	BIS5



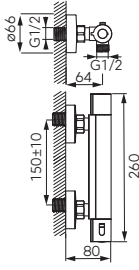



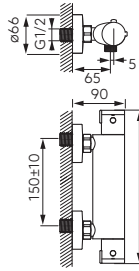



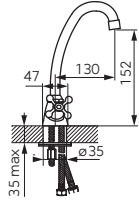

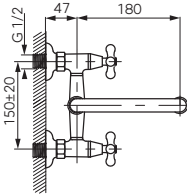
			Opis	Kolor	Indeks
			Bateria umywalkowa stojąca <ul style="list-style-type: none"> regulator ceramiczny montaż jednootworowy automatyczny korek spustowy G5/4 regulator strumienia M24x1 przyłącza elastyczne G3/8 - M10x1 	chrom	BBC2
			Bateria umywalkowa stojąca <ul style="list-style-type: none"> regulator ceramiczny montaż jednootworowy regulator strumienia M24x1 obrotowa wylewka przyłącza elastyczne G3/8 - M10x1 	chrom	BBC2A
			Bateria umywalkowa ścienna <ul style="list-style-type: none"> regulator ceramiczny montaż naścienny regulator strumienia M24x1 obrotowa wylewka przyłącze mimośrodowe G1/2 rozstaw 150 ± 20 mm 	chrom	BBC3
			Bateria umywalkowo-wannowa ścienna z przyłączem natrysku <ul style="list-style-type: none"> regulator ceramiczny automatyczny przełącznik umywalka/natrysk montaż naścienny regulator strumienia M24x1 obrotowa wylewka 350 mm przyłącze mimośrodowe G1/2 rozstaw 150 ± 20 mm podłączenie natrysku G1/2 bez zestawu natryskowego 	chrom	BBC5A
			Bateria umywalkowo-wannowa ścienna z przyłączem natrysku <ul style="list-style-type: none"> z zestawem natryskowym regulator ceramiczny automatyczny przełącznik umywalka/natrysk montaż naścienny regulator strumienia M24x1 obrotowa wylewka 350 mm przyłącze mimośrodowe G1/2 rozstaw 150 ± 20 mm podłączenie natrysku G1/2 	chrom	BBC5A
			Bateria bidetowa stojąca <ul style="list-style-type: none"> regulator ceramiczny montaż jednootworowy automatyczny korek spustowy G5/4 regulator strumienia M24x1 z przegubem kulowym przyłącza elastyczne G3/8 - M10x1 	chrom	BBC6

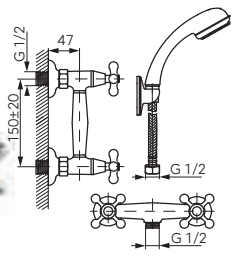
	Opis	Kolor	Indeks
	<p>Bateria natryskowa ścienna</p> <ul style="list-style-type: none"> • z natryskiem punktowym • regulator ceramiczny • montaż naścienny • przyłącze mimośrodowe G1/2 • rozstaw 150 ± 20 mm • podłączenie natrysku G1/2 	chrom	BBC77
	<p>Bateria wannowa ścienna</p> <ul style="list-style-type: none"> • z natryskiem punktowym • regulator ceramiczny • automatyczny przełącznik wanna/natrysk z blokadą • regulator strumienia M24x1 • przyłącze mimośrodowe G1/2 • rozstaw 150 ± 20 mm 	chrom	BBC11
	<p>Bateria zlewozmywakowa stojąca</p> <ul style="list-style-type: none"> • regulator ceramiczny • montaż jednootworowy • regulator strumienia M24x1 • obrotowa wylewka • przyłącza elastyczne G3/8 - M10x1 	chrom	BBC4
	<p>Bateria zlewozmywakowa ścienna</p> <ul style="list-style-type: none"> • regulator ceramiczny • montaż naścienny • regulator strumienia M24x1 • obrotowa wylewka • przyłącze mimośrodowe G1/2 • rozstaw 150 ± 20 mm 	chrom	BBC5

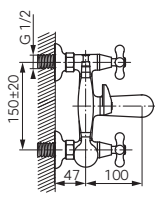
	Opis	Kolor	Indeks
	 <p>Bateria umywalkowa stojąca</p> <ul style="list-style-type: none"> regulator termostatyczny Safe Stop 38°C - blokada gorącej wody montaż jednootworowy automatyczny korek spustowy metalowy G5/4 regulator strumienia M24x1 przyłącza elastyczne G3/8 - M10x1 	chrom	TA2 Produkt dostępny do wyczerpania zapasów magazynowych.
	 <p>Bateria bidetowa stojąca</p> <ul style="list-style-type: none"> regulator termostatyczny Safe Stop 38°C - blokada gorącej wody montaż jednootworowy automatyczny korek spustowy metalowy G5/4 regulator strumienia M24x1 z przegubem kulowym przyłącza elastyczne G3/8 - M10x1 	chrom	TA6 Produkt dostępny do wyczerpania zapasów magazynowych.
	 <p>Bateria natryskowa ścienna</p> <ul style="list-style-type: none"> regulator termostatyczny Safe Stop 38°C - blokada gorącej wody montaż naścienny przyłącze mimośrodowe G1/2 rozstaw 150 ± 20 mm podłączenie natrysku G1/2 bez zestawu natryskowego 	chrom	TA7 Produkt dostępny do wyczerpania zapasów magazynowych.
	 <p>Bateria wannowa ścienna</p> <ul style="list-style-type: none"> regulator termostatyczny Safe Stop 38°C - blokada gorącej wody automatyczny przełącznik wanna/natrysk z blokadą regulator strumienia M28x1 przyłącze mimośrodowe G1/2 rozstaw 150 ± 20 mm bez zestawu natryskowego 	chrom	TA1 Produkt dostępny do wyczerpania zapasów magazynowych.
	 <p>Bateria zlewozmywakowa stojąca</p> <ul style="list-style-type: none"> regulator termostatyczny Safe Stop 38°C - blokada gorącej wody montaż jednootworowy regulator strumienia M24x1 obrotowa wylewka przyłącza elastyczne G3/8 - M10x1 	chrom	TA4 Produkt dostępny do wyczerpania zapasów magazynowych.
	 <p>Bateria zlewozmywakowa ścienna</p> <ul style="list-style-type: none"> regulator termostatyczny Safe Stop 38°C - blokada gorącej wody montaż naścienny regulator strumienia M24x1 obrotowa wylewka przyłącze mimośrodowe G1/2 rozstaw 150 ± 20 mm 	chrom	TA5 Produkt dostępny do wyczerpania zapasów magazynowych.

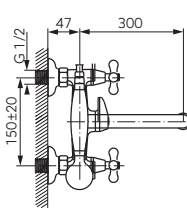

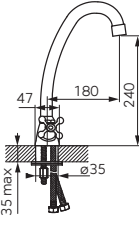



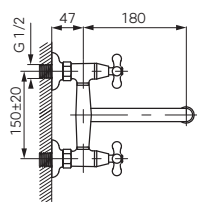



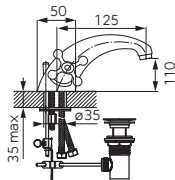

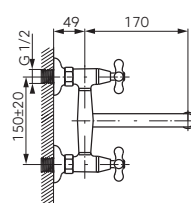
BATERIE TERMOSTATYCZNE

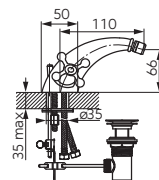
	Opis	Kolor	Indeks
 	  <p>Trinity Bateria natryskowa ścienna</p> <ul style="list-style-type: none"> • regulator termostatyczny • Safe Touch System - korpus nie nagrzewa się • Safe Stop 38°C - blokada gorącej wody • montaż naścienny • przyłącze mimośrodowe G1/2 rozstaw 150 ± 20 mm • podłączenie natrysku G1/2 • bez zestawu natryskowego 	chrom	TRM7
 	  <p>Varese Bateria natryskowa ścienna</p> <ul style="list-style-type: none"> • regulator termostatyczny • Safe Stop 38°C - blokada gorącej wody • montaż naścienny • przyłącze mimośrodowe G1/2 rozstaw 150 ± 20 mm • podłączenie natrysku G1/2 • przycisk Eko - ograniczenie wypływu wody • bez zestawu natryskowego 	chrom	TAM7

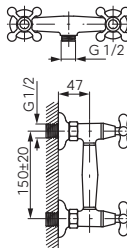
			Opis	Kolor	Indeks
			Bateria umywalkowa stojąca <ul style="list-style-type: none"> • głowice suwakowe • montaż jednootworowy • regulator strumienia M22x1 • obrotowa wylewka • przyłącza elastyczne G 3/8 - M10x1 	chrom	XR2
			Bateria umywalkowa ścienna <ul style="list-style-type: none"> • głowice suwakowe • montaż naścienny • regulator strumienia M22x1 • obrotowa wylewka • przyłącze mimośrodowe G1/2 rozstaw 150 ± 20 mm 	chrom	XR3
			Bateria natryskowa ścienna <ul style="list-style-type: none"> • z natryskiem punktowym • głowice suwakowe • montaż naścienny • przyłącze mimośrodowe G1/2 rozstaw 150 ± 20 mm • podłączenie natrysku G1/2 	chrom	XR77
			Bateria wannowa ścienna <ul style="list-style-type: none"> • z natryskiem • głowice suwakowe • przełącznik wanna/natrysk • regulator strumienia M24x1 • przyłącze mimośrodowe G1/2 rozstaw 150 ± 20 mm 	chrom	XR11
			Bateria wannowa ścienna <ul style="list-style-type: none"> • z natryskiem • głowice suwakowe • regulator strumienia M22x1 • przełącznik wanna/natrysk • obrotowa wylewka 300 mm • przyłącze mimośrodowe G1/2 rozstaw 150 ± 20 mm 	chrom	XR11A
			Bateria zlewozmywakowa stojąca <ul style="list-style-type: none"> • głowice suwakowe • montaż jednootworowy • regulator strumienia M22x1 • obrotowa wylewka • przyłącza elastyczne G 3/8 - M10x1 	chrom	XR4

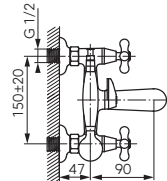

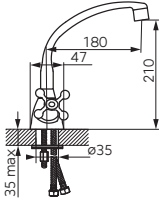





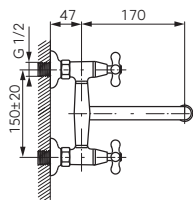



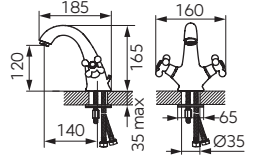

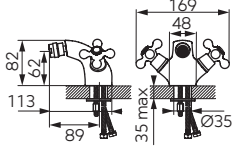
Opis	Kolor	Indeks
<p>Bateria zlewozmywakowa ścienna</p> <ul style="list-style-type: none">• głowice suwakowe• montaż naścienny• regulator strumienia M22x1• obrotowa wylewka• przyłącze mimośrodowe G1/2rozstaw 150 ± 20 mm	chrom	XR5

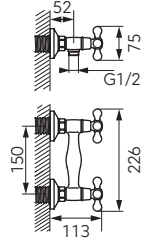
		Opis	Kolor	Indeks
		Bateria umywalkowa stojąca <ul style="list-style-type: none"> • głowice ceramiczne • montaż jednootworowy • automatyczny korek spustowy G5/4 • regulator strumienia M24x1 • przyłącza elastyczne G 3/8 - M10x1 	chrom	XD2
		 Bateria umywalkowa ścienna <ul style="list-style-type: none"> • głowice ceramiczne • montaż naścienny • regulator strumienia M22x1 • obrotowa wylewka 160 mm • przyłącze mimośrodowe G1/2 rozstaw 150 ± 20 mm 	chrom	XD3
		Bateria bidetowa stojąca <ul style="list-style-type: none"> • głowice ceramiczne • montaż jednootworowy • automatyczny korek spustowy G5/4 • regulator strumienia M24x1 z przegubem kulowym • przyłącza elastyczne G3/8 - M10x1 	chrom	XD6
		Bateria natryskowa ścienna <ul style="list-style-type: none"> • głowice ceramiczne • montaż naścienny • przyłącze mimośrodowe G1/2 rozstaw 150 ± 20 mm • podłączenie natrysku G1/2 • bez zestawu natryskowego 	chrom	XD7
		Bateria wannowa ścienna <ul style="list-style-type: none"> • z natryskiem • głowice ceramiczne • przełącznik wanna/natrysk • przyłącze mimośrodowe G1/2 rozstaw 150 ± 20 mm 	chrom	XD11
		 Bateria zlewozmywakowa stojąca <ul style="list-style-type: none"> • głowice ceramiczne • montaż jednootworowy • regulator strumienia M24x1 • obrotowa wylewka • przyłącza elastyczne G 3/8 - M10x1 	chrom	XD4

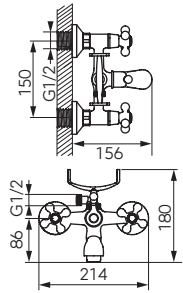
RETRO NEW

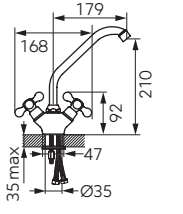

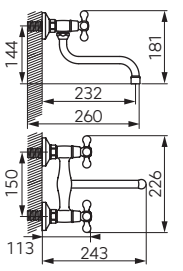
Opis	Kolor	Indeks
Bateria zlewozmywakowa ścienna <ul style="list-style-type: none">• głowice ceramiczne• montaż naścienny• regulator strumienia M22x1• obrotowa wylewka• przyłącze mimośrodowe G1/2rozstaw 150 ± 20 mm	chrom	XD5

		Opis	Kolor	Indeks
		Bateria umywalkowa stojąca <ul style="list-style-type: none"> • głowice ceramiczne • montaż jednootworowy • regulator strumienia M24x1 • przyłącza elastyczne G 3/8 - M10x1 	stary brąz	BAI2BR
		Bateria bidetowa stojąca <ul style="list-style-type: none"> • głowice ceramiczne • montaż jednootworowy • regulator strumienia M24x1 z przegubem kulowym • przyłącza elastyczne G 3/8 - M10x1 	stary brąz	BAI6BR
		Bateria natryskowa ścienna <ul style="list-style-type: none"> • głowice ceramiczne • montaż naścienny • przyłącze mimośrodowe G1/2 rozstaw 150 ± 20 mm • podłączenie natrysku G1/2 • bez zestawu natryskowego 	stary brąz	BAI7BR
		Bateria wannowa ścienna <ul style="list-style-type: none"> • z natryskiem • głowice ceramiczne • mosiężna rączka natrysku • przełącznik wanna/natrysk • przyłącze mimośrodowe G1/2 rozstaw 150 ± 20 mm 	stary brąz	BAI11BR
		 Bateria zlewozmywakowa stojąca <ul style="list-style-type: none"> • głowice ceramiczne • montaż jednootworowy • regulator strumienia M24x1 • obrotowa wylewka • przyłącza elastyczne G 3/8 - M10x1 	stary brąz	BAI4BR
		 Bateria zlewozmywakowa ścienna <ul style="list-style-type: none"> • głowice ceramiczne • montaż naścienny • regulator strumienia M22x1 • 200 mm obrotowa wylewka • przyłącze mimośrodowe G1/2 rozstaw 150 ± 20 mm 	stary brąz	BAI5BR

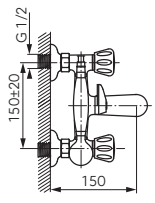
			Opis	Kolor	Indeks
			Bateria umywalkowa stojąca <ul style="list-style-type: none"> • głowica suwakowa • montaż jednootworowy • regulator strumienia M22x1 • obrotowa wylewka • przyłącza elastyczne G 3/8 - M10x1 	chrom	BST2
			Bateria umywalkowa ścienna <ul style="list-style-type: none"> • głowice suwakowe • montaż naścienny • regulator strumienia M22x1 • obrotowa wylewka • przyłącze mimośrodowe G1/2 rozstaw 150 ± 20 mm 	chrom	BST3
			Bateria natryskowa ścienna <ul style="list-style-type: none"> • z natryskiem punktowym • głowice suwakowe • montaż naścienny • przyłącze mimośrodowe G1/2 rozstaw 150 ± 20 mm • podłączenie natrysku G1/2 	chrom	BST77
			Bateria wannowa ścienna <ul style="list-style-type: none"> • z natryskiem • głowice suwakowe • regulator strumienia M24x1 • przełącznik wanna/natrysk • przyłącze mimośrodowe G1/2 rozstaw 150 ± 20 mm 	chrom	BST11
			Bateria wannowa ścienna <ul style="list-style-type: none"> • z natryskiem • głowice suwakowe • regulator strumienia M22x1 • przełącznik wanna/natrysk • obrotowa wylewka • przyłącze mimośrodowe G1/2 rozstaw 150 ± 20 mm 	chrom	BST11A
			Bateria zlewozmywakowa stojąca <ul style="list-style-type: none"> • głowice suwakowe • montaż jednootworowy • regulator strumienia M22x1 • obrotowa wylewka • przyłącza elastyczne G 3/8 - M10x1 	chrom	BST4

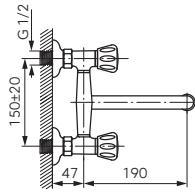



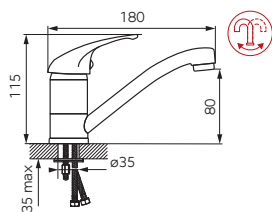

Opis	Kolor	Indeks
<p>Bateria zlewozmywakowa ścienna</p> <ul style="list-style-type: none"> • głowice suwakowe • montaż naścienny • regulator strumienia M22x1 • obrotowa wylewka • przyłącze mimośrodowe G1/2 • rozstaw 150 ± 20 mm • obrotowa wylewka 	chrom	BST5

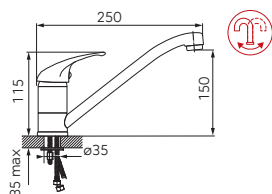

Opis	Kolor	Indeks
<p>Bateria umywalkowa stojąca</p> <ul style="list-style-type: none"> • do bezciśnieniowych, przepływowych podgrzewaczy wody • regulator ceramiczny • montaż jednootworowy • regulator strumienia M24x1 • obrotowa wylewka • przyłącza elastyczne G3/8 - M10x1 	chrom	55097.0

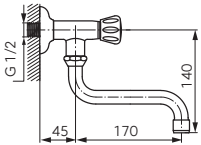

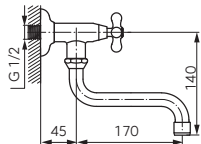
<p>Bateria zlewozmywakowa stojąca</p> <ul style="list-style-type: none"> • do bezciśnieniowych, przepływowych podgrzewaczy wody • regulator ceramiczny • montaż jednootworowy • regulator strumienia M24x1 • obrotowa wylewka • przyłącza elastyczne G3/8 - M10x1 	chrom	55092.0
--	-------	----------------

	Opis	Kolor	Indeks
  	<p>Standard zawór do wody</p> <ul style="list-style-type: none"> • głowica suwakowa • montaż naścienny • pokrętło - Standard • regulator strumienia M22x1 • obrotowa wylewka • do podłączenia wody zimnej lub mieszanej 	chrom	Z39
  	<p>Retro zawór do wody</p> <ul style="list-style-type: none"> • głowica suwakowa • montaż naścienny • pokrętło - Retro • regulator strumienia M22x1 • obrotowa wylewka 	chrom	Z40





NP80-BAQ13U Algeo Square zestaw wannowo - natryskowy z baterią i deszczownicą.
BAQ3PA22 Algeo Square bateria umywalkowa podtynkowa
AGR03 Greta szklanka pojedyncza
AGR09 Greta wieszak na ręcznik pojedynczy
AGR33 Greta uchwyt na papier toaletowy
AGR34 Greta dozownik na mydło

Program natryskowy

Nowoczesny natrysk poza zapewnieniem komfortowej kąpieli może również znakomicie ozdobić łazienkowe wnętrze. Dlatego Ferro proponuje doskonale prezentujące się funkcjonalne zestawy prysznicowe wyposażone w komponenty oszczędzające wodę i baterie termostatyczne, a także komplety podtynkowe z baterią i deszczownią. Zestawy z eleganckimi deszczowniami i rączkami natrysków o geometrycznej lub okrągłej formie pokryte lśniąco chromowaną powłoką świetnie prezentują się w nowoczesnych kabinach prysznicowych.

ZESTAWY NATRYSKOWE



ZESTAWY NATRYSKOWE
Z DESZCZOWNIĄ I BATERIĄ
92



ZESTAWY NATRYSKOWE
Z DESZCZOWNIĄ
98



ZESTAWY NATRYSKOWE
PODTYNKOWE
109



ZESTAWY NATRYSKOWE
PRZESUWNE
110



ZESTAWY NATRYSKOWE
PUNKTOWE
117

ELEMENTY ZESTAWÓW NATRYSKOWYCH



**UCHWYTY
NATRYSKU**
119



**RĄCZKI
NATRYSKU**
121



**GŁOWICE
NATRYSKU**
126



DESZCZOWNIE
127



**RAMIONA NATRYSKÓW
PODTYNKOWYCH**
130





**PRZYŁĄCZA KĄTOWE
DO WĘŻY NATRYSKU**
131



**WYLEWKI
PODTYNKOWE**
133

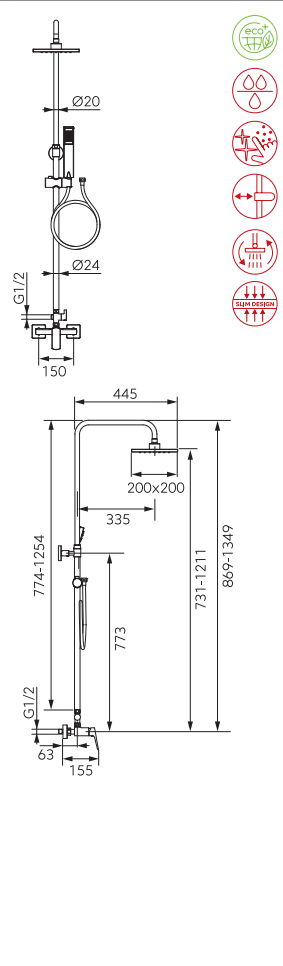
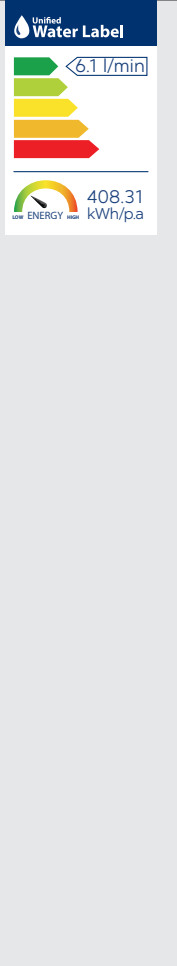

**WĘŻE
NATRYSKU**
134

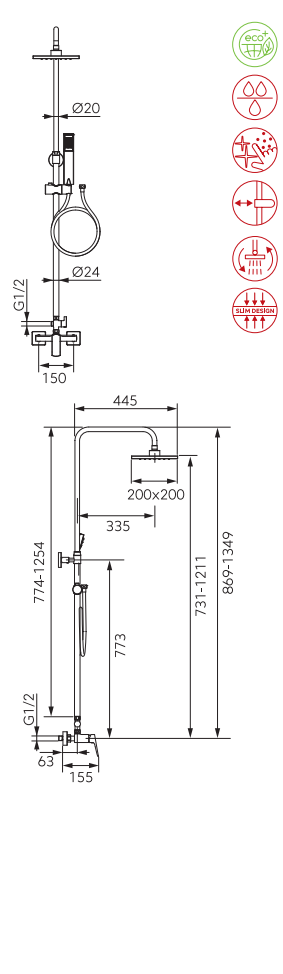
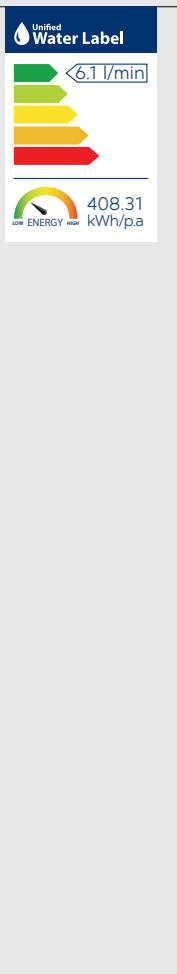
	Opis	Kolor	Indeks	
 	<p>Vitto Verdeline deszczownia z natryskiem i baterią</p> <p>Deszczownia:</p> <ul style="list-style-type: none"> • drążek metalowy przesuwny o regulowanej długości 774 - 1254 mm • regulowany odstęp deszczowni od ściany ułatwiający prawidłowy montaż • głowica talerzowa SLIM kwadratowa wykonana ze stali nierdzewnej o rozmiarze 200 x 200 mm • przegub kulowy – regulacja kąta ustawienia głowicy talerzowej • Ferro Easy Clean System - łatwe usuwanie kamienia wapiennego <p>Natrysk:</p> <ul style="list-style-type: none"> • rączka natrysku prostokątna 1 funkcyjna • strumień: deszcz • uchwyt przesuwny z regulacją kąta ustawienia rączki natrysku • Ferro Easy Clean System - łatwe usuwanie kamienia wapiennego • wąż natryskowy 150 cm w oplocie metalowym <p>Bateria natryskowa:</p> <ul style="list-style-type: none"> • regulator ceramiczny • wbudowany ogranicznik przepływu dla wyjścia natrysku • przyłącze mimośrodowe G1/2 rozstaw 150 ± 20 mm • podłączenie deszczowni i natrysku G1/2 – wyjście górne <p>Przełącznik natrysku:</p> <ul style="list-style-type: none"> • przełącznik wykonany z mosiądzu z głowicą ceramiczną 	<p>chrom</p>	<p>NP81-BVI7UVL</p> <p>NOWOŚĆ</p>	
 	<p>Vitto Verdeline Black deszczownia z natryskiem i baterią</p> <p>Deszczownia:</p> <ul style="list-style-type: none"> • drążek metalowy przesuwny o regulowanej długości 774 - 1254 mm • regulowany odstęp deszczowni od ściany ułatwiający prawidłowy montaż • głowica talerzowa SLIM kwadratowa wykonana ze stali nierdzewnej w kolorze czarnym o rozmiarze 200 x 200 mm • przegub kulowy – regulacja kąta ustawienia głowicy talerzowej • Ferro Easy Clean System - łatwe usuwanie kamienia wapiennego <p>Natrysk:</p> <ul style="list-style-type: none"> • rączka natrysku prostokątna 1 funkcyjna • strumień: deszcz • uchwyt przesuwny z regulacją kąta ustawienia rączki natrysku • Ferro Easy Clean System - łatwe usuwanie kamienia wapiennego • wąż natryskowy czarny PVC 150 cm <p>Bateria natryskowa:</p> <ul style="list-style-type: none"> • regulator ceramiczny • wbudowany ogranicznik przepływu dla wyjścia natrysku • przyłącze mimośrodowe G1/2 rozstaw 150 ± 20 mm • podłączenie deszczowni i natrysku G1/2 – wyjście górne <p>Przełącznik natrysku:</p> <ul style="list-style-type: none"> • przełącznik wykonany z mosiądzu z głowicą ceramiczną 	<p>czarny mat</p>	<p>NP81-BVI7UVL-BL</p> <p>NOWOŚĆ</p>	

	Opis	Kolor	Indeks
 	<p>Trevi deszczownia z natryskiem i baterią termostatyczną</p> <p>Deszczownia:</p> <ul style="list-style-type: none"> • drążek metalowy o regulowanej długości 800 - 1250 mm • regulowana wysokość mocowania zestawu do ściany • okrągła głowica talerzowa SLIM • średnica głowicy talerzowej 300 mm • mocowanie do ściany zintegrowane z ramieniem deszczowni • przegub kulowy – regulacja kąta ustawienia głowicy talerzowej • Ferro Easy Clean System - łatwe usuwanie kamienia wapiennego <p>Bateria natryskowa:</p> <ul style="list-style-type: none"> • regulator termostatyczny • zintegrowany przełącznik ceramiczny deszczownia/rączka natryskowa • Safe Stop 38°C - blokada gorącej wody • montaż naścienny • przyłącze mimośrodowe G1/2 rozstaw 150 ± 20 mm • podłączenie deszczowni G3/4 - wyjście górne • podłączenie natrysku G1/2 - wyjście dolne <p>Natrysk:</p> <ul style="list-style-type: none"> • średnica rączki natrysku 100 mm • rączka natrysku 3-funkcyjna • strumienie: deszcz, masaż, mieszany • Ferro Easy Clean System - łatwe usuwanie kamienia wapiennego • wąż natryskowy 150 cm w oplocie metalowym 	chrom	NP75-TRV7U
 	<p>Trevi Black deszczownia z natryskiem i baterią termostatyczną</p> <p>Deszczownia:</p> <ul style="list-style-type: none"> • drążek metalowy o regulowanej długości 800 - 1250 mm • regulowana wysokość mocowania zestawu do ściany • okrągła głowica talerzowa SLIM wykonana ze stali nierdzewnej • średnica głowicy talerzowej 300 mm • mocowanie do ściany zintegrowane z ramieniem deszczowni • przegub kulowy – regulacja kąta ustawienia głowicy talerzowej • Ferro Easy Clean System - łatwe usuwanie kamienia wapiennego <p>Bateria natryskowa:</p> <ul style="list-style-type: none"> • regulator termostatyczny • zintegrowany przełącznik ceramiczny deszczownia/rączka natryskowa • Safe Stop 38°C - blokada gorącej wody • montaż naścienny • przyłącze mimośrodowe G1/2 rozstaw 150 ± 20 mm • podłączenie deszczowni G3/4 - wyjście górne • podłączenie natrysku G1/2 - wyjście dolne <p>Natrysk:</p> <ul style="list-style-type: none"> • średnica rączki natrysku 100 mm • rączka natrysku 3-funkcyjna • strumienie: deszcz, masaż, mieszany • Ferro Easy Clean System - łatwe usuwanie kamienia wapiennego • wąż natryskowy PVC 150 cm 	czarny	NP75-TRV7U-BL

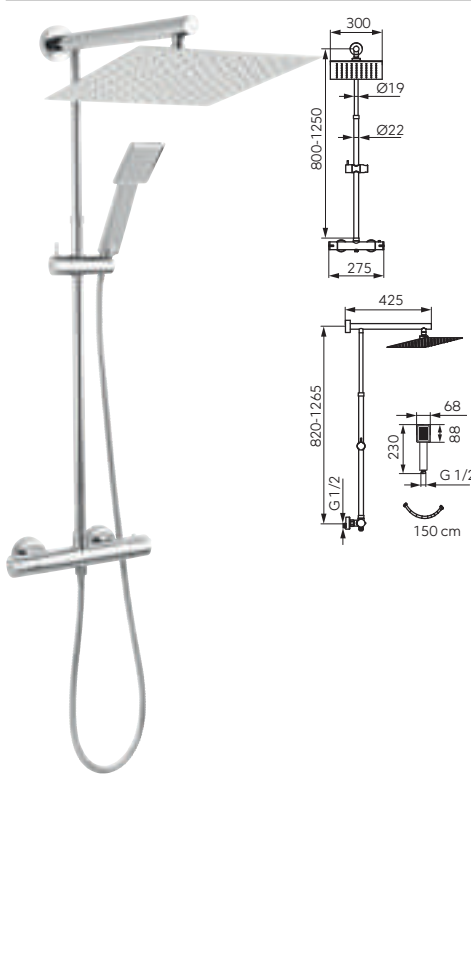
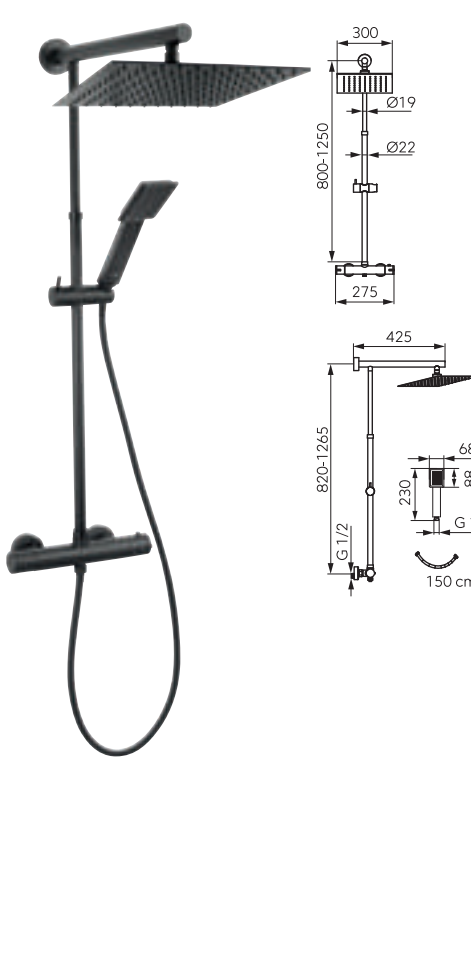
	Opis	Kolor	Indeks
	<p>Trevi Square deszczownia z natryskiem i baterią termostatyczną</p> <p>Deszczownia:</p> <ul style="list-style-type: none"> • drążek metalowy o regulowanej długości 800 - 1250 mm • regulowana wysokość mocowania zestawu do ściany • kwadratowa głowica talerzowa SLIM wykonana ze stali nierdzewnej • wymiary głowicy talerzowej 300 x 300 mm • mocowanie do ściany zintegrowane z ramieniem deszczownicy • przegub kulowy – regulacja kąta ustawienia głowicy talerzowej • Ferro Easy Clean System - łatwe usuwanie kamienia wapiennego <p>Bateria natryskowa:</p> <ul style="list-style-type: none"> • regulator termostatyczny • zintegrowany przełącznik ceramiczny deszczownia/rączka natryskowa • Safe Stop 38°C - blokada gorącej wody • montaż naścienny • przyłącze mimośrodowe G1/2 rozstaw 150 ± 20 mm • podłączenie deszczownicy G3/4 - wyjście górne • podłączenie natrysku G1/2 - wyjście dolne <p>Natrysk:</p> <ul style="list-style-type: none"> • rączka natrysku 1-funkcyjna • strumień: deszcz • Ferro Easy Clean System - łatwe usuwanie kamienia wapiennego • wąż natryskowy 150 cm w oplocie metalowym 	chrom	NP75SQ-TRV7U
	<p>Trevi Square Black deszczownia z natryskiem i baterią termostatyczną</p> <p>Deszczownia:</p> <ul style="list-style-type: none"> • drążek metalowy o regulowanej długości 800 - 1250 mm • regulowana wysokość mocowania zestawu do ściany • kwadratowa głowica talerzowa SLIM wykonana ze stali nierdzewnej • wymiary głowicy talerzowej 300 x 300 mm • mocowanie do ściany zintegrowane z ramieniem deszczownicy • przegub kulowy – regulacja kąta ustawienia głowicy talerzowej • Ferro Easy Clean System - łatwe usuwanie kamienia wapiennego <p>Bateria natryskowa:</p> <ul style="list-style-type: none"> • regulator termostatyczny • zintegrowany przełącznik ceramiczny deszczownia/rączka natryskowa • Safe Stop 38°C - blokada gorącej wody • montaż naścienny • przyłącze mimośrodowe G1/2 rozstaw 150 ± 20 mm • podłączenie deszczownicy G3/4 - wyjście górne • podłączenie natrysku G1/2 - wyjście dolne <p>Natrysk:</p> <ul style="list-style-type: none"> • rączka natrysku 1-funkcyjna • strumień: deszcz • Ferro Easy Clean System - łatwe usuwanie kamienia wapiennego • wąż natryskowy PVC 150 cm 	czarny	NP75SQ-TRV7U-BL

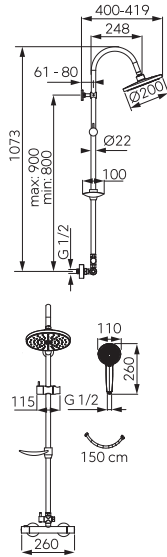

Trinity deszczownia z natryskiem i baterią termostatyczną

chrom

Indeks
NP71-TRM7U

Deszczownia:

- drążek metalowy 1100 mm
- regulowana wysokość mocowania zestawu do ściany
- regulowany odstęp deszczowni od ściany ułatwiający prawidłowy montaż
- średnica głowicy talerzowej 200 mm
- przegub kulowy – regulacja kąta ustawienia głowicy talerzowej
- Ferro Easy Clean System - łatwe usuwanie kamienia wapiennego
- mydelniczka
- przełącznik metalowy z wkładką ceramiczną

Natrysk:

- średnica rączki natrysku 110 mm
- rączka natrysku 3-funkcyjna
- strumienie: deszcz, masaż, mieszany
- Ferro Easy Clean System - łatwe usuwanie kamienia wapiennego
- wąż natryskowy 150 cm w oplocie metalowym

Bateria termostatyczna:

- regulator termostatyczny
- Safe Touch System
 - korpus nie nagrzewa się
- Safe Stop 38°C
 - blokada gorącej wody
- montaż naścienny
- przyłącze mimośrodkowe G1/2
- rozstaw 150 ± 20 mm
- podłączenie natrysku G1/2
 - wyjście górne

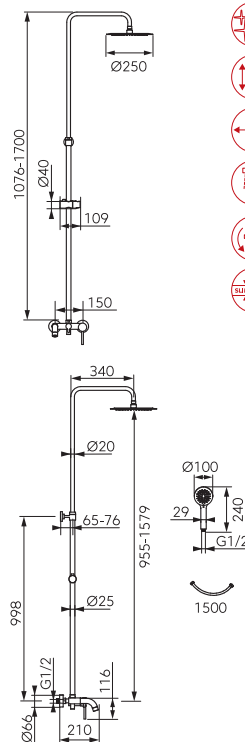

Fiesta deszczownia z natryskiem i baterią wannową

chrom

Indeks
NP79-BFI13U

Deszczownia:



- okrągła głowica talerzowa SLIM wykonana ze metalu
- średnica głowicy talerzowej 250 mm
- drążek metalowy o regulowanej długości 1076 - 1700 mm
- regulacja wysokości głowicy deszczowni - dostosowanie wysokości zestawu do wzrostu użytkownika
- regulowany odstęp deszczowni od ściany ułatwiający prawidłowy montaż
- przegub kulowy – regulacja kąta ustawienia głowicy talerzowej
- Ferro Easy Clean System - łatwe usuwanie kamienia wapiennego

Natrysk:



- średnica rączki natrysku 100 mm
- rączka natrysku 3-funkcyjna
- strumienie: deszcz, masaż, mieszany
- Ferro Easy Clean System - łatwe usuwanie kamienia wapiennego
- wąż natryskowy PVC 150 cm

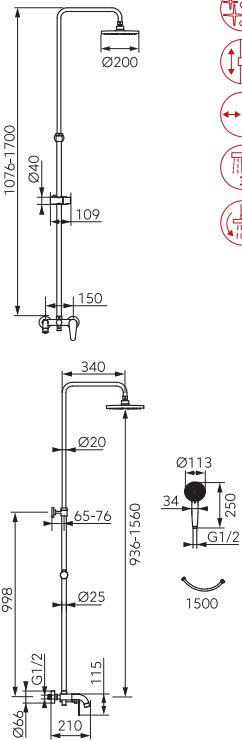

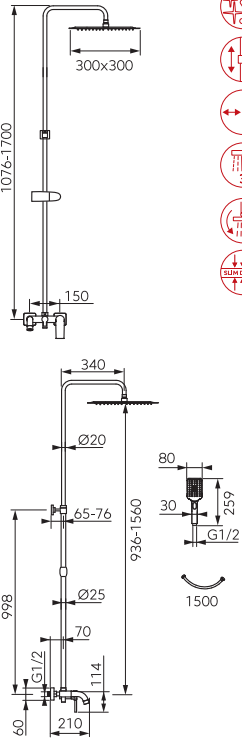
Bateria wannowa:

- regulator ceramiczny
- przełącznik ceramiczny z metalowym uchwytem, 3 funkcyjny: deszczownia / natrysk / wanna
- montaż naścienny
- przyłącze mimośrodkowe G1/2
- rozstaw 150 ± 20 mm
- podłączenie deszczowni
 - wyjście górne
- podłączenie natrysku G1/2
 - wyjście dolne

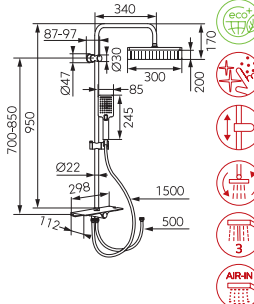
	Opis	Kolor	Indeks
	<p>Algeo deszczownia z natryskiem i baterią wannową</p> <p>Deszczownia:</p> <ul style="list-style-type: none"> • średnica głowicy talerzowej 200 mm • drążek metalowy o regulowanej długości 1076 - 1700 mm • regulacja wysokości głowicy deszczowni - dostosowanie wysokości zestawu do wzrostu użytkownika • regulowany odstęp deszczowni od ściany ułatwiający prawidłowy montaż • przegub kulowy – regulacja kąta ustawienia głowicy talerzowej • Ferro Easy Clean System - łatwe usuwanie kamienia wapiennego <p>Natrysk:</p> <ul style="list-style-type: none"> • średnica rączki natrysku 113 mm • rączka natrysku 3-funkcyjna • strumienie: deszcz, masaż, mieszany • Ferro Easy Clean System - łatwe usuwanie kamienia wapiennego • wąż natryskowy 150 cm w oplocie metalowym <p>Bateria wannowa:</p> <ul style="list-style-type: none"> • regulator ceramiczny • przełącznik ceramiczny z metalowym uchwytem, 3 funkcyjny: deszczownia / natrysk / wanna • montaż naścienny • przyłącze mimośrodowe G1/2 rozstaw 150 ± 20 mm • podłączenie deszczowni - wyjście górne • podłączenie natrysku G1/2 - wyjście dolne 	chrom	NP78-BAG13U
	<p>Algeo Square deszczownia z natryskiem i baterią wannową</p> <p>Deszczownia:</p> <ul style="list-style-type: none"> • kwadratowa głowica talerzowa SLIM wykonana ze stali nierdzewnej • wymiary głowicy talerzowej 300 x 300 mm • drążek metalowy o regulowanej długości 1076 - 1700 mm • regulacja wysokości głowicy deszczowni - dostosowanie wysokości zestawu do wzrostu użytkownika • regulowany odstęp deszczowni od ściany ułatwiający prawidłowy montaż • przegub kulowy – regulacja kąta ustawienia głowicy talerzowej • Ferro Easy Clean System - łatwe usuwanie kamienia wapiennego <p>Natrysk:</p> <ul style="list-style-type: none"> • rączka natrysku 3-funkcyjna • strumienie: deszcz, masaż, mieszany • przełączanie strumieni przyciskiem • Ferro Easy Clean System - łatwe usuwanie kamienia wapiennego • wąż natryskowy PVC 150 cm <p>Bateria wannowa:</p> <ul style="list-style-type: none"> • regulator ceramiczny • przełącznik ceramiczny z metalowym uchwytem, 3 funkcyjny: deszczownia / natrysk / wanna • montaż naścienny • przyłącze mimośrodowe G1/2 rozstaw 150 ± 20 mm • podłączenie deszczowni - wyjście górne • podłączenie natrysku G1/2 - wyjście dolne 	chrom	NP80-BAQ13U

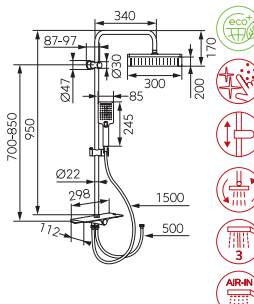
	Opis	Kolor	Indeks
	<p>Algeo deszczownia z natryskiem i baterią</p> <p>Deszczownia:</p> <ul style="list-style-type: none"> • drążek metalowy 1100 mm • regulowana wysokość mocowania zestawu do ściany • regulowany odstęp deszczowni od ściany ułatwiający prawidłowy montaż • średnica głowicy talerzowej 200 mm • przegub kulowy – regulacja kąta ustawienia głowicy talerzowej • Ferro Easy Clean System - łatwe usuwanie kamienia wapiennego • mydelniczka • przełącznik metalowy z wkładką ceramiczną <p>Natrysk:</p> <ul style="list-style-type: none"> • średnica rączki natrysku 110 mm • rączka natrysku 3-funkcyjna • strumień: deszcz, masaż, mieszany • Ferro Easy Clean System - łatwe usuwanie kamienia wapiennego • wąż natryskowy 150 cm w oplocie metalowym <p>Bateria natryskowa:</p> <ul style="list-style-type: none"> • regulator ceramiczny • montaż naścienny • przyłącze mimośrodkowe G1/2 rozstaw 150 ± 20 mm • podłączenie natrysku G1/2 - wyjście górne 	<p>chrom</p>	<p>NP71-BAG7U</p>
	<p>Algeo Square deszczownia z natryskiem i baterią</p> <p>Deszczownia:</p> <ul style="list-style-type: none"> • drążek metalowy 1130 mm • regulowana wysokość mocowania zestawu do ściany • regulowany odstęp deszczowni od ściany ułatwiający prawidłowy montaż • głowica talerzowa kwadratowa o wymiarach 200 x 200 mm • przegub kulowy – regulacja kąta ustawienia głowicy talerzowej • Ferro Easy Clean System - łatwe usuwanie kamienia wapiennego • praktyczna, płaska półka na kosmetyki z regulacją mocowania • przełącznik metalowy z wkładką ceramiczną <p>Bateria natryskowa:</p> <ul style="list-style-type: none"> • regulator ceramiczny • montaż naścienny • przyłącze mimośrodkowe G1/2 rozstaw 150 ± 20 mm • podłączenie natrysku G1/2 – wyjście górne <p>Natrysk:</p> <ul style="list-style-type: none"> • rączka natrysku 75 mm x 75 mm • rączka natrysku 1-funkcyjna • strumień: deszcz • Ferro Easy Clean System - łatwe usuwanie kamienia wapiennego • wąż natryskowy 150 cm w oplocie metalowym 	<p>chrom</p>	<p>NP74-BAQ7U</p>

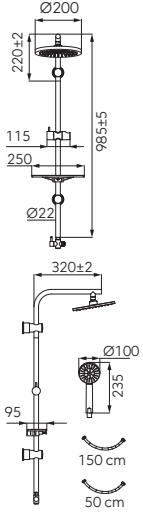
	Opis	Kolor	Indeks
	<p>Kanto Verdeline zestaw natryskowy z deszczownią</p>  <p>Deszczownia:</p> <ul style="list-style-type: none"> • Ferro Air-in System – napowietrzenie strumienia wody • przepływ wody w głowicy –5,9 l/min (dla ciśnienia 3 bar) – ograniczenie zużycia wody nawet do 50% • Ferro Easy Clean System – łatwe usuwanie kamienia wapiennego • drążek metalowy przesuwny 950 mm • regulowana wysokość mocowania zestawu do ściany • głowica talerzowa prostokątna o rozmiarze 300 mm x 200 mm • przegub kulowy – regulacja kąta ustawienia głowicy talerzowej <p>Natrysk:</p> <ul style="list-style-type: none"> • Ferro Air-in System – napowietrzenie strumienia wody • przepływ wody rączki –5,5 l/min (dla ciśnienia 3 bar) - ograniczenie zużycia wody nawet do 50% • Ferro Easy Clean System – łatwe usuwanie kamienia wapiennego • rączka natrysku z przełącznikiem funkcji typu click • rączka natrysku prostokątna 3 funkcyjna • strumień: deszcz, masaż, mieszany • uchwyt przesuwny z regulacją kąta ustawienia rączki natrysku • wąż natryskowy PVC 150 cm <p>Przełącznik natrysku:</p> <ul style="list-style-type: none"> • półka z przełącznikiem z głowicą ceramiczną typu click do zmiany funkcji natrysku 	chrom	<p>NP94VL</p> <p>NOWOŚĆ</p>
	<p>Kanto Verdeline Black zestaw natryskowy z deszczownią</p>  <p>Deszczownia:</p> <ul style="list-style-type: none"> • Ferro Air-in System – napowietrzenie strumienia wody • przepływ wody w głowicy –5,9 l/min (dla ciśnienia 3 bar) – ograniczenie zużycia wody nawet do 50% • Ferro Easy Clean System – łatwe usuwanie kamienia wapiennego • drążek metalowy przesuwny 950 mm • regulowana wysokość mocowania zestawu do ściany • głowica talerzowa prostokątna o rozmiarze 300 mm x 200 mm • przegub kulowy – regulacja kąta ustawienia głowicy talerzowej <p>Natrysk:</p> <ul style="list-style-type: none"> • Ferro Air-in System – napowietrzenie strumienia wody • przepływ wody rączki –5,5 l/min (dla ciśnienia 3 bar) - ograniczenie zużycia wody nawet do 50% • Ferro Easy Clean System – łatwe usuwanie kamienia wapiennego • rączka natrysku z przełącznikiem funkcji typu click • rączka natrysku prostokątna 3 funkcyjna • strumień: deszcz, masaż, mieszany • uchwyt przesuwny z regulacją kąta ustawienia rączki natrysku • wąż natryskowy czarny PVC 150 cm <p>Przełącznik natrysku:</p> <ul style="list-style-type: none"> • półka z przełącznikiem z głowicą ceramiczną typu click do zmiany funkcji natrysku 	czarny mat	<p>NP94VL-BL</p> <p>NOWOŚĆ</p>

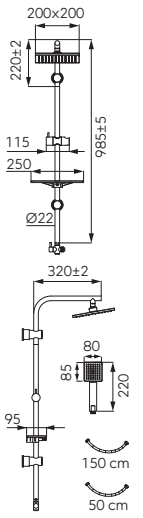
	Opis	Kolor	Indeks
 	<p>Amiga Verdeline zestaw natryskowy przesuwny z deszczownią</p> <p>Deszczownia:</p> <ul style="list-style-type: none"> • średnica głowicy talerzowej 200 mm • przepływ wody w głowicy 5,5 l/min - ograniczenie zużycia wody do 50% • Ferro Air-in System - napowietrzenie strumienia wody • drążek metalowy przesuwny 985 mm • regulowany rozstaw uchwytów - możliwość montażu w istniejących otworach • przegub kulowy – regulacja kąta ustawienia głowicy talerzowej • praktyczna, płaska półka na kosmetyki z regulacją mocowania <p>Natrysk:</p> <ul style="list-style-type: none"> • średnica rączki natryskowej 100 mm • przepływ wody w rączce 6,4 l/min - ograniczenie zużycia wody do 50% • Ferro Air-in System - napowietrzenie strumienia wody • rączka natrysku 1-funkcyjna • strumień: deszcz • Ferro Easy Clean System - łatwe usuwanie kamienia wapiennego • wąż natryskowy 150 cm w oplocie metalowym • wąż podłączeniowy 50 cm z nakrętką 1/2 - uniwersalne podłączenie do każdej baterii wannowej i natryskowej <p>Przełącznik natrysku:</p> <ul style="list-style-type: none"> • przełącznik metalowy natrysku z wkładką ceramiczną 	chrom	NP25VL
 	<p>Amigo Verdeline zestaw natryskowy przesuwny z deszczownią</p> <p>Deszczownia:</p> <ul style="list-style-type: none"> • wymiary głowicy talerzowej 200 x 200 mm • przepływ wody w głowicy 5,5 l/min - ograniczenie zużycia wody do 50% • Ferro Air-in System - napowietrzenie strumienia wody • drążek metalowy przesuwny 985 mm • regulowany rozstaw uchwytów - możliwość montażu w istniejących otworach • przegub kulowy – regulacja kąta ustawienia głowicy talerzowej • praktyczna, płaska półka na kosmetyki z regulacją mocowania <p>Natrysk:</p> <ul style="list-style-type: none"> • wymiar rączki natryskowej 80 mm x 85mm • przepływ wody w rączce 6,2 l/min - ograniczenie zużycia wody do 50% • Ferro Air-in System - napowietrzenie strumienia wody • rączka natrysku 1-funkcyjna • strumień: deszcz • Ferro Easy Clean System - łatwe usuwanie kamienia wapiennego • wąż natryskowy 150 cm w oplocie metalowym • wąż podłączeniowy 50 cm z nakrętką 1/2 - uniwersalne podłączenie do każdej baterii wannowej i natryskowej <p>Przełącznik natrysku:</p> <ul style="list-style-type: none"> • przełącznik metalowy natrysku z wkładką ceramiczną 	chrom	NP26VL

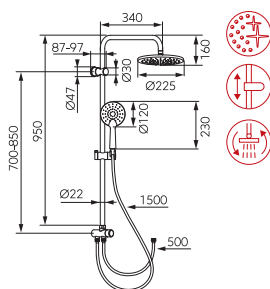

Opis	Kolor	Indeks
<p>Coppa zestaw natryskowy z deszczownią</p> <p>Deszczownia:</p> <ul style="list-style-type: none"> • Auto Clean System - samoczynne czyszczenie dysz deszczowni z kamienia wapiennego • drążek metalowy przesuwany 950 mm • regulowana wysokość mocowania zestawu do ściany • głowica talerzowa okrągła o średnicy 225 mm • przegub kulowy – regulacja kąta ustawienia głowicy talerzowej <p>Natrysk:</p> <ul style="list-style-type: none"> • Auto Clean System - samoczynne czyszczenie dysz ręczki natrysku z kamienia wapiennego • ręczka natrysku okrągła 1 funkcyjna • strumień: deszcz • uchwyt przesuwany z regulacją kąta ustawienia ręczki natrysku • wąż natryskowy w oplocie stalowym 150 cm <p>Przełącznik natrysku:</p> <ul style="list-style-type: none"> • przełącznik wykonany z mosiądzu z głowicą ceramiczną typu click do zmiany funkcji natrysku 	chrom	<p>NP92</p> <p>NOWOŚĆ</p>

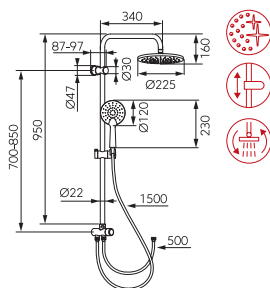

<p>Coppa Black zestaw natryskowy z deszczownią</p> <p>Deszczownia:</p> <ul style="list-style-type: none"> • Auto Clean System - samoczynne czyszczenie dysz deszczowni z kamienia wapiennego • drążek metalowy przesuwany 950 mm • regulowana wysokość mocowania zestawu do ściany • głowica talerzowa okrągła o średnicy 225 mm • przegub kulowy – regulacja kąta ustawienia głowicy talerzowej <p>Natrysk:</p> <ul style="list-style-type: none"> • Auto Clean System - samoczynne czyszczenie dysz ręczki natrysku z kamienia wapiennego • ręczka natrysku okrągła 1 funkcyjna • strumień: deszcz • uchwyt przesuwany z regulacją kąta ustawienia ręczki natrysku • wąż natryskowy czarny PVC 150 cm <p>Przełącznik natrysku:</p> <ul style="list-style-type: none"> • przełącznik wykonany z mosiądzu z głowicą ceramiczną typu click do zmiany funkcji natrysku 	czarny mat	<p>NP92-BL</p> <p>NOWOŚĆ</p>
--	------------	--

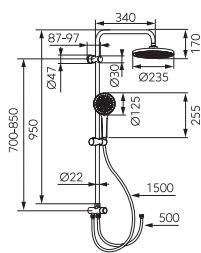

Opis

Kolor

Indeks

**Vepa
zestaw natryskowy z deszczownią**

chrom

NP93**NOWOŚĆ**

Deszczownia:

- drążek metalowy przesuwny 950 mm
- regulowana wysokość mocowania zestawu do ściany
- okrągła głowica talerzowa o średnicy 235 mm z czarną tarczą natryskową
- przegub kulowy – regulacja kąta ustawienia głowicy talerzowej
- Ferro Easy Clean System - łatwe usuwanie kamienia wapiennego

Natrysk:

- okrągła 3 funkcyjna rączka natrysku z czarną tarczą natryskową
- strumień: deszcz, masaż, mieszany
- uchwyt przesuwny z regulacją kąta ustawienia rączki natrysku
- Ferro Easy Clean System - łatwe usuwanie kamienia wapiennego
- wąż natryskowy PVC 150 cm

Przełącznik natrysku:

- przełącznik wykonany z mosiądzu z głowicą ceramiczną typu click do zmiany funkcji natrysku

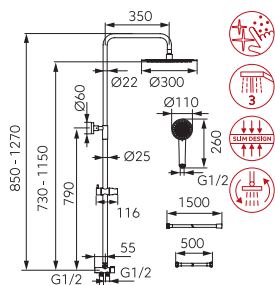

Opis	Kolor	Indeks
<p>Wizard Pro zestaw natryskowy przesuwny z deszczownią</p> <p>Deszczownia:</p> <ul style="list-style-type: none"> • drążek metalowy przesuwny o regulowanej długości 850 - 1270 mm • regulacja wysokości głowicy deszczowni - dostosowanie wysokości zestawu do wzrostu użytkownika • głowica talerzowa SLIM okrągła wykonana ze stali nierdzewnej o średnicy 300 mm • przegub kulowy – regulacja kąta ustawienia głowicy talerzowej • Ferro Easy Clean System - łatwe usuwanie kamienia wapiennego <p>Natrysk:</p> <ul style="list-style-type: none"> • rączka natrysku okrągła 3 funkcyjna • strumień: deszcz, masaż, mieszany • uchwyt przesuwny z regulacją kąta ustawienia rączki natrysku • Ferro Easy Clean System - łatwe usuwanie kamienia wapiennego • wąż natryskowy PVC 150 cm <p>Przełącznik natrysku:</p> <ul style="list-style-type: none"> • przełącznik wykonany z mosiądzu z głowicą ceramiczną • wąż podłączeniowy 500 mm z nakrętką G1/2 - uniwersalne podłączenie do każdej baterii wannowej i natryskowej 	chrom	NP47

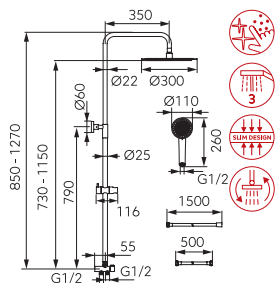

<p>Wizard Pro Black zestaw natryskowy przesuwny z deszczownią</p> <p>Deszczownia:</p> <ul style="list-style-type: none"> • drążek metalowy przesuwny o regulowanej długości 850 - 1270 mm • regulacja wysokości głowicy deszczowni - dostosowanie wysokości zestawu do wzrostu użytkownika • głowica talerzowa SLIM okrągła wykonana ze stali nierdzewnej o średnicy 300 mm • przegub kulowy – regulacja kąta ustawienia głowicy talerzowej • Ferro Easy Clean System - łatwe usuwanie kamienia wapiennego <p>Natrysk:</p> <ul style="list-style-type: none"> • rączka natrysku okrągła 3 funkcyjna • strumień: deszcz, masaż, mieszany • uchwyt przesuwny z regulacją kąta ustawienia rączki natrysku • Ferro Easy Clean System - łatwe usuwanie kamienia wapiennego • wąż natryskowy PVC 150 cm <p>Przełącznik natrysku:</p> <ul style="list-style-type: none"> • przełącznik wykonany z mosiądzu z głowicą ceramiczną • wąż podłączeniowy 500 mm z nakrętką G1/2 - uniwersalne podłączenie do każdej baterii wannowej i natryskowej 	czarny mat	NP47-BL NOWOŚĆ
---	------------	---------------------------------

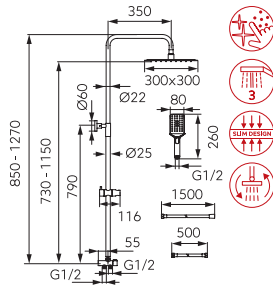

Opis

Kolor

Indeks

Wizard Square Pro
zestaw natryskowy przesuwny
z deszczownią

chrom

NP48

Deszczownia:

- drążek metalowy przesuwny o regulowanej długości 850 - 1270 mm
- regulacja wysokości głowicy deszczowni - dostosowanie wysokości zestawu do wzrostu użytkownika
- głowica talerzowa SLIM kwadratowa wykonana ze stali nierdzewnej o rozmiarze 300 x 300 mm
- przegub kulowy – regulacja kąta ustawienia głowicy talerzowej
- Ferro Easy Clean System - łatwe usuwanie kamienia wapiennego

Natrysk:

- rączka natrysku z przełącznikiem funkcji typu Click
- rączka natrysku prostokątna 3 funkcyjna
- strumień: deszcz, masaż, mieszany
- uchwyt przesuwny z regulacją kąta ustawienia rączki natrysku
- Ferro Easy Clean System - łatwe usuwanie kamienia wapiennego
- wąż natryskowy PVC 150 cm

Przełącznik natrysku:

- przełącznik wykonany z mosiądzu z głowicą ceramiczną
- wąż podłączeniowy 500 mm z nakrętką G1/2 - uniwersalne podłączenie do każdej baterii wannowej i natryskowej

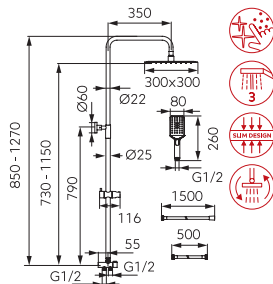
**Wizard Square Pro Black**
zestaw natryskowy przesuwny
z deszczownią

czarny mat

NP48-BL**NOWOŚĆ**

Deszczownia:

- drążek metalowy przesuwny o regulowanej długości 850 - 1270 mm
- regulacja wysokości głowicy deszczowni - dostosowanie wysokości zestawu do wzrostu użytkownika
- głowica talerzowa SLIM kwadratowa wykonana ze stali nierdzewnej o rozmiarze 300 x 300 mm
- przegub kulowy – regulacja kąta ustawienia głowicy talerzowej
- Ferro Easy Clean System - łatwe usuwanie kamienia wapiennego

Natrysk:

- rączka natrysku z przełącznikiem funkcji typu click
- rączka natrysku prostokątna 3 funkcyjna
- strumień: deszcz, masaż, mieszany
- uchwyt przesuwny z regulacją kąta ustawienia rączki natrysku
- Ferro Easy Clean System - łatwe usuwanie kamienia wapiennego
- wąż natryskowy PVC 150 cm

Przełącznik natrysku:

- przełącznik wykonany z mosiądzu z głowicą ceramiczną
- wąż podłączeniowy 500 mm z nakrętką G1/2 - uniwersalne podłączenie do każdej baterii wannowej i natryskowej

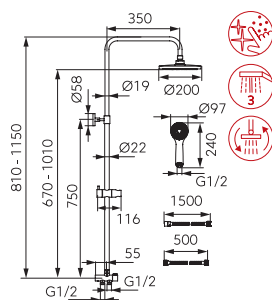

Opis	Kolor	Indeks
<p>Wizard zestaw natryskowy przesuwny z deszczownią</p> <p>Deszczownia:</p> <ul style="list-style-type: none"> • drążek metalowy przesuwny o regulowanej długości 810 - 1150 mm • głowica talerzowa okrągła wykonana z tworzywa sztucznego • średnica głowicy talerzowej 200 mm • przegub kulowy – regulacja kąta ustawienia głowicy talerzowej • Ferro Easy Clean System - łatwe usuwanie kamienia wapiennego <p>Natrysk:</p> <ul style="list-style-type: none"> • rączka natrysku okrągła 3 funkcyjna • strumień: deszcz, masaż, mieszany • uchwyt przesuwny wykonany z tworzywa sztucznego z regulacją kąta ustawienia rączki natrysku • Ferro Easy Clean System - łatwe usuwanie kamienia wapiennego • wąż natryskowy w oplocie stalowym 150 cm <p>Przełącznik natrysku:</p> <ul style="list-style-type: none"> • przełącznik wykonany z mosiądzu z głowicą ceramiczną 	chrom	NP45

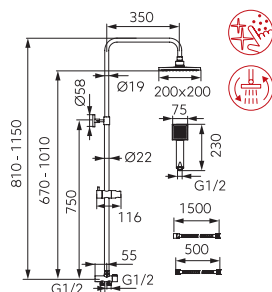

<p>Wizard Square zestaw natryskowy przesuwny z deszczownią</p> <p>Deszczownia:</p> <ul style="list-style-type: none"> • drążek metalowy przesuwny o regulowanej długości 810 - 1150 mm • głowica talerzowa kwadratowa wykonana z tworzywa sztucznego • wymiary głowicy talerzowej 200 x 200 mm • przegub kulowy – regulacja kąta ustawienia głowicy talerzowej • Ferro Easy Clean System - łatwe usuwanie kamienia wapiennego <p>Natrysk:</p> <ul style="list-style-type: none"> • rączka natrysku kwadratowa 1 funkcyjna • strumień: deszcz • uchwyt przesuwny wykonany z tworzywa sztucznego z regulacją kąta ustawienia rączki natrysku • Ferro Easy Clean System - łatwe usuwanie kamienia wapiennego • wąż natryskowy w oplocie stalowym 150 cm <p>Przełącznik natrysku:</p> <ul style="list-style-type: none"> • przełącznik wykonany z mosiądzu z głowicą ceramiczną 	chrom	NP46
---	-------	-------------

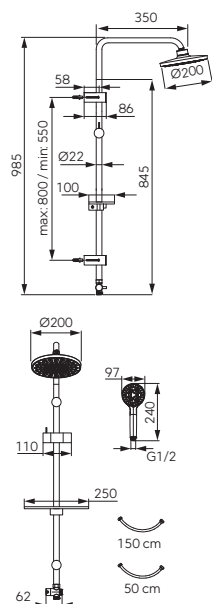

Opis

Kolor

Indeks

Rondo Lux
zestaw natryskowy przesuwny
z deszczownią

chrom

NP23

Deszczownia:

- drążek metalowy przesuwny 985 mm
- regulowany rozstaw uchwytów - możliwość montażu w istniejących otworach w ścianie
- średnica głowicy talerzowej 200 mm
- przegub kulowy – regulacja kąta ustawienia głowicy talerzowej
- praktyczna, płaska półka na kosmetyki z regulacją mocowania

Natrysk

- średnica rączki natrysku 100 mm
- rączka natrysku 3-funkcyjna
- strumienie: deszcz, masaż, mieszany
- Ferro Easy Clean System - łatwe usuwanie kamienia wapiennego
- wąż natryskowy 150 cm w oplocie metalowym
- wąż podłączeniowy 50 cm z nakrętką G1/2 - uniwersalne podłączenie do każdej baterii wannowej i natryskowej

Przełącznik natrysku:

- przełącznik metalowy z wkładką ceramiczną

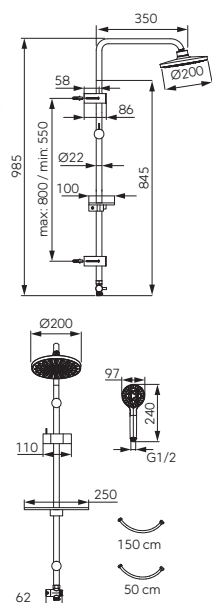
**Rondo Lux Black**
zestaw natryskowy przesuwny
z deszczownią

czarny

NP23-BL

Deszczownia:

- drążek metalowy przesuwny 985 mm
- regulowany rozstaw uchwytów - możliwość montażu w istniejących otworach w ścianie
- średnica głowicy talerzowej 200 mm
- przegub kulowy – regulacja kąta ustawienia głowicy talerzowej
- praktyczna, płaska półka na kosmetyki z regulacją mocowania

Natrysk

- średnica rączki natrysku 100 mm
- rączka natrysku 3-funkcyjna
- strumienie: deszcz, masaż, mieszany
- Ferro Easy Clean System - łatwe usuwanie kamienia wapiennego
- wąż natryskowy PVC 150 cm
- wąż podłączeniowy PVC 50 cm z nakrętką G1/2 - uniwersalne podłączenie do każdej baterii wannowej i natryskowej

Przełącznik natrysku:

- przełącznik metalowy z wkładką ceramiczną

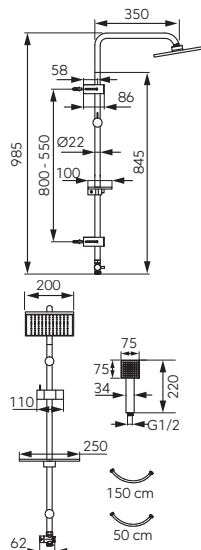

Opis

Squerto Lux
zestaw natryskowy przesuwny
z deszczownią

Kolor

chrom

Indeks

NP24

Deszczownia:

- drążek metalowy przesuwny 985 mm
- regulowany rozstaw uchwytów - możliwość montażu w istniejących otworach w ścianie
- wymiary głowicy talerzowej 200 x 200 mm
- przegub kulowy – regulacja kąta ustawienia głowicy talerzowej
- praktyczna, płaska półka na kosmetyki z regulacją mocowania

Natrysk

- rączka natrysku 1-funkcyjna
- strumień: deszcz
- Ferro Easy Clean System - łatwe usuwanie kamienia wapiennego
- wąż natryskowy 150 cm w oplocie metalowym
- wąż podłączeniowy 50 cm z nakrętką G1/2 - uniwersalne podłączenie do każdej baterii wannowej i natryskowej

Przełącznik natrysku:

- przełącznik metalowy z wkładką ceramiczną

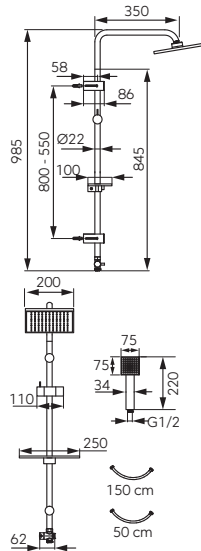

Opis

Squerto Lux Black
zestaw natryskowy przesuwny
z deszczownią

Kolor

czarny

NP24-BL

Deszczownia:

- drążek metalowy przesuwny 985 mm
- regulowany rozstaw uchwytów - możliwość montażu w istniejących otworach w ścianie
- wymiary głowicy talerzowej 200 x 200 mm
- przegub kulowy – regulacja kąta ustawienia głowicy talerzowej
- praktyczna, płaska półka na kosmetyki z regulacją mocowania

Natrysk

- rączka natrysku 1-funkcyjna
- strumień: deszcz
- Ferro Easy Clean System - łatwe usuwanie kamienia wapiennego
- wąż natryskowy PVC 150 cm
- wąż podłączeniowy PVC 50 cm z nakrętką G1/2 - uniwersalne podłączenie do każdej baterii wannowej i natryskowej

Przełącznik natrysku:

- przełącznik metalowy z wkładką ceramiczną

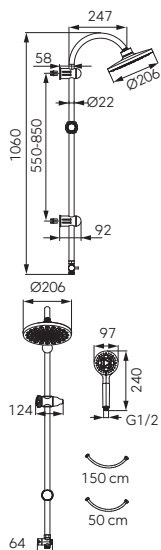

Opis

Kolor

Indeks

Rondo
zestaw natryskowy przesuwny
z deszczownią

chrom

NP21

Deszczownia:

- drążek metalowy przesuwny 1060 mm
- regulowany rozstaw uchwytów - możliwość montażu w istniejących otworach w ścianie
- średnica głowicy talerzowej 200 mm
- przegub kulowy – regulacja kąta ustawienia głowicy talerzowej

Natrysk

- średnica rączki natrysku 100 mm
- rączka natrysku 3-funkcyjna
- strumienie: deszcz, masaż, mieszany
- Ferro Easy Clean System - łatwe usuwanie kamienia wapiennego
- wąż natryskowy 150 cm w oplocie metalowym
- wąż podłączeniowy 70 cm z nakrętką G1/2 - uniwersalne podłączenie do każdej baterii wannowej i natryskowej

Przełącznik natrysku:

- przełącznik metalowy z wkładką ceramiczną

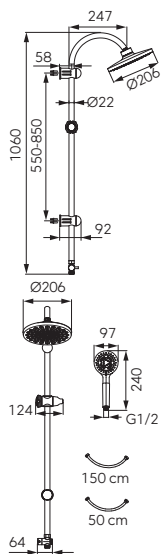
**Rondo Black**
zestaw natryskowy przesuwny
z deszczownią

czarny

NP21-BL

Deszczownia:

- drążek metalowy przesuwny 1060 mm
- regulowany rozstaw uchwytów - możliwość montażu w istniejących otworach w ścianie
- średnica głowicy talerzowej 200 mm
- przegub kulowy – regulacja kąta ustawienia głowicy talerzowej

Natrysk

- średnica rączki natrysku 100 mm
- rączka natrysku 3-funkcyjna
- strumienie: deszcz, masaż, mieszany
- Ferro Easy Clean System - łatwe usuwanie kamienia wapiennego
- wąż natryskowy PVC 150 cm
- wąż podłączeniowy PVC 50 cm z nakrętką G1/2 - uniwersalne podłączenie do każdej baterii wannowej i natryskowej

Przełącznik natrysku:

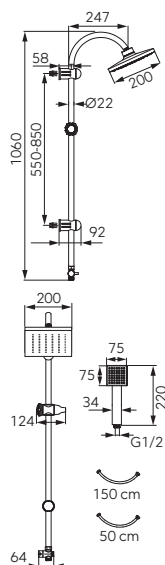

- przełącznik metalowy z wkładką ceramiczną

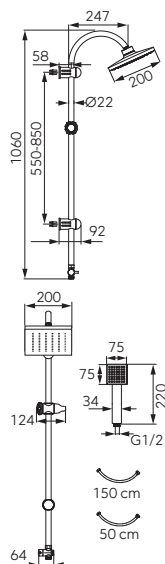

Opis	Kolor	Indeks
<p>Squerto zestaw natryskowy przesuwny z deszczownią</p> <p>Deszczownia:</p> <ul style="list-style-type: none"> • drążek metalowy przesuwny 1060 mm • regulowany rozstaw uchwytów - możliwość montażu w istniejących otworach w ścianie • wymiary głowicy talerzowej 200 x 200 mm • przegub kulowy – regulacja kąta ustawienia głowicy talerzowej <p>Natrysk</p> <ul style="list-style-type: none"> • rączka natrysku 1-funkcyjna • strumień: deszcz • Ferro Easy Clean System - łatwe usuwanie kamienia wapiennego • wąż natryskowy 150 cm w oplocie metalowym • wąż podłączeniowy 70 cm z nakrętką G1/2 - uniwersalne podłączenie do każdej baterii wannowej i natryskowej <p>Przełącznik natrysku:</p> <ul style="list-style-type: none"> • przełącznik metalowy z wkładką ceramiczną 	chrom	NP22

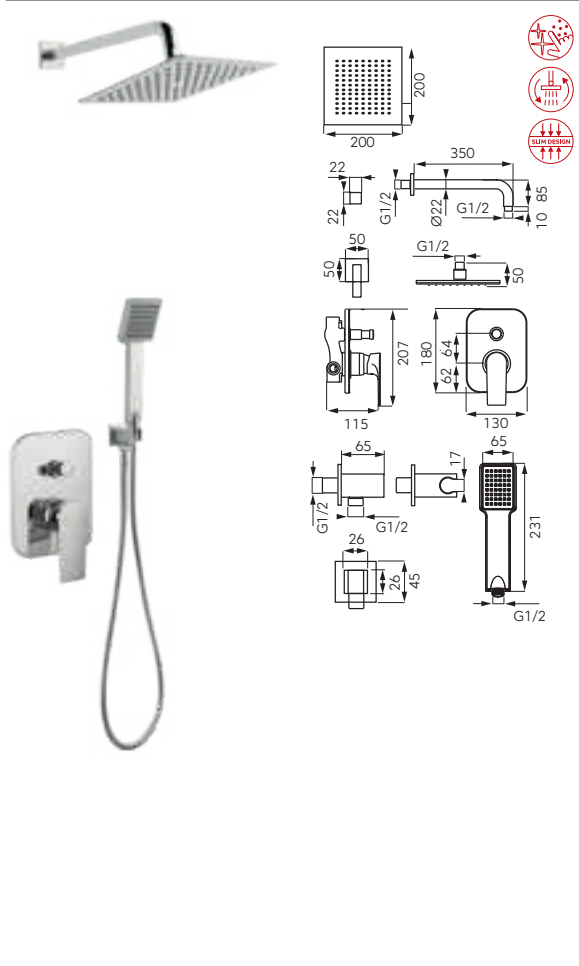

<p>Squerto Black zestaw natryskowy przesuwny z deszczownią</p> <p>Deszczownia:</p> <ul style="list-style-type: none"> • drążek metalowy przesuwny 1060 mm • regulowany rozstaw uchwytów - możliwość montażu w istniejących otworach w ścianie • wymiary głowicy talerzowej 200 x 200 mm • przegub kulowy – regulacja kąta ustawienia głowicy talerzowej <p>Natrysk</p> <ul style="list-style-type: none"> • rączka natrysku 1-funkcyjna • strumień: deszcz • Ferro Easy Clean System - łatwe usuwanie kamienia wapiennego • wąż natryskowy PVC 150 cm • wąż podłączeniowy PVC 50 cm z nakrętką G1/2 - uniwersalne podłączenie do każdej baterii wannowej i natryskowej <p>Przełącznik natrysku:</p> <ul style="list-style-type: none"> • przełącznik metalowy z wkładką ceramiczną 	czarny	NP22-BL
---	--------	----------------

	Opis	Kolor	Indeks
	<p>Algeo Square zestaw natryskowy podtynkowy</p> <p>Deszczownia z ramieniem:</p> <ul style="list-style-type: none"> kwadratowa głowica talerzowa SLIM wykonana z metalu głowica talerzowa o wymiarach 200 x 200 mm ramię natrysku 350 mm Ferro Easy Clean System - łatwe usuwanie kamienia wapiennego przegub kulowy – regulacja kąta ustawienia głowicy talerzowej metalowa rozeta <p>Przyłącze kątowe:</p> <ul style="list-style-type: none"> ze zintegrowanym mocowaniem rączki natryskowej przyłącze do węża natryskowego G1/2 metalowa rozeta <p>Wąż natryskowy:</p> <ul style="list-style-type: none"> w oplocie metalowym długość 150 cm nakrętka stożkowa <p>Rączka natryskowa:</p> <ul style="list-style-type: none"> kwadratowa 75 mm x 75 mm rączka natrysku 1-funkcyjna strumień: deszcz Ferro Easy Clean System - łatwe usuwanie kamienia wapiennego <p>Bateria:</p> <ul style="list-style-type: none"> 2-funkcyjna podtynkowa regulator ceramiczny przełącznik z funkcją Anti-Stop przyłącze, wyprowadzenie natrysku: G1/2 maskownica metalowa 	chrom	BAQ7P-SET1-S
	<p>Algeo zestaw natryskowy podtynkowy</p> <p>Deszczownia z ramieniem:</p> <ul style="list-style-type: none"> okrągła głowica talerzowa SLIM wykonana z metalu średnica głowicy talerzowej 200 mm ramię natrysku 350 mm Ferro Easy Clean System - łatwe usuwanie kamienia wapiennego przegub kulowy – regulacja kąta ustawienia głowicy talerzowej metalowa rozeta <p>Przyłącze kątowe:</p> <ul style="list-style-type: none"> ze zintegrowanym mocowaniem rączki natryskowej przyłącze do węża natryskowego G1/2 metalowa rozeta <p>Wąż natryskowy:</p> <ul style="list-style-type: none"> w oplocie metalowym długość 150 cm nakrętka stożkowa <p>Rączka natryskowa:</p> <ul style="list-style-type: none"> średnica rączki natrysku 97 mm rączka natrysku 3-funkcyjna strumień: deszcz, masaż, mieszany Ferro Easy Clean System - łatwe usuwanie kamienia wapiennego <p>Bateria:</p> <ul style="list-style-type: none"> 2-funkcyjna podtynkowa regulator ceramiczny przełącznik z funkcją Anti-Stop przyłącze, wyprowadzenie natrysku: G1/2 maskownica metalowa 	chrom	BAG7P-SET1-S

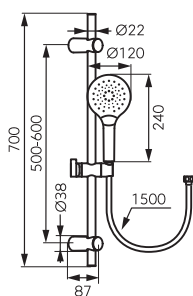

Opis

Mulo
zestaw natryskowy przesuwny

- rączka natrysku z przełącznikiem funkcji typu click
- rączka natrysku 3-funkcyjna
- strumień: deszcz, masaż, mieszany
- Ferro Easy Clean System - łatwe usuwanie kamienia wapiennego
- wąż natryskowy PVC 150 cm
- drążek metalowy przesuwny 700 mm
- uchwyt przesuwny z regulacją kąta ustawienia rączki natrysku
- regulacja rozstawu uchwytów mocujących drążek w zakresie 500 - 600 mm - przy wymianie możliwość montażu w istniejących otworach w ścianie

Kolor

chrom

Indeks

N334

NOWOŚĆ

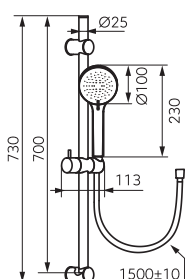

Opis

Rillo
zestaw natryskowy przesuwny

- drążek metalowy 700 mm, przesuwny
- regulacja rozstawu uchwytów mocujących w zakresie 50 – 67 cm
- regulacja górnego uchwytu – możliwość dopasowania zestawu do istniejących otworów
- rączka natrysku 3-funkcyjna
- strumień: deszcz, masaż, mieszany
- średnica rączki natrysku 100 mm
- Ferro Easy Clean System - łatwe usuwanie kamienia wapiennego
- wąż natryskowy PVC 150 cm
- końcówka węża stożkowa

Kolor

jasny złoty

Indeks

N365G

NOWOŚĆ

Dostępność
I kwartał 2023 r.

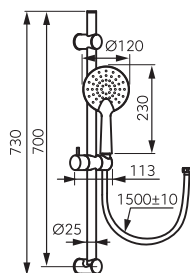

Opis

Phila Black
zestaw natryskowy przesuwny

- Auto Clean System - samoczynne czyszczenie dysz rączki natrysku z kamienia wapiennego
- regulowane rozstawienie mocowania drążka - regulacja górnego mocowania
- drążek metalowy przesuwny 730 mm
- rączka natrysku 1-funkcyjna
- strumień: deszcz
- wąż natryskowy PVC 150 cm
- końcówka węża stożkowa

Kolor

black mat

Indeks

N375BL-B

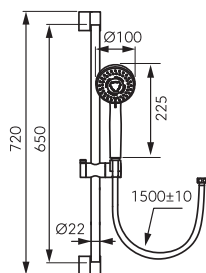

Horn Black zestaw natryskowy przesuwny

czarny mat **N370BL-B**

- drążek metalowy przesuwny 720 mm
- rączka natrysku 3-funkcyjna
- strumień: deszcz, masaż, mieszany
- Ferro Easy Clean System - łatwe usuwanie kamienia wapiennego
- wąż natryskowy PVC 150 cm
- końcówka węża stożkowa

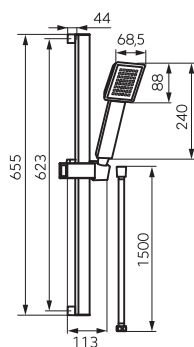

Sinus Black zestaw natryskowy przesuwny

czarny mat **N170BL-B**

- drążek metalowy przesuwny 655 mm
- rączka natrysku 1-funkcyjna
- strumień: deszcz
- Ferro Easy Clean System - łatwe usuwanie kamienia wapiennego
- wąż natryskowy PVC 150 cm
- końcówka węża stożkowa

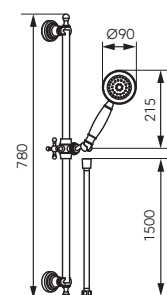

Retro Old Bronze zestaw natryskowy przesuwny

stary brąz **N160BR**

- drążek metalowy przesuwny 780 mm
- rączka natrysku 1-funkcyjna
- strumień: deszcz
- średnica rączki natrysku 90 mm
- Ferro Easy Clean System - łatwe usuwanie kamienia wapiennego
- wąż natryskowy 150 cm w oplocie z mosiądzu
- końcówka węża stożkowa
- mechanizm przesuwny metalowy

		Opis	Kolor	Indeks
		 <p>Retro zestaw natryskowy przesuwny</p> <ul style="list-style-type: none"> • drążek metalowy przesuwny 780 mm • rączka natrysku 1-funkcyjna • strumień: deszcz • średnica rączki natrysku 90 mm • Ferro Easy Clean System - łatwe usuwanie kamienia wapiennego • wąż natryskowy 150 cm w oplocie z mosiądzu • końcówka węża stożkowa 	chrom	N160
		  <p>Vigo zestaw natryskowy przesuwny</p> <ul style="list-style-type: none"> • drążek metalowy przesuwny 655 mm • rączka natrysku 3-funkcyjna • strumień: deszcz, masaż, mieszany • średnica rączki natrysku 100 mm • Ferro Easy Clean System - łatwe usuwanie kamienia wapiennego • wąż natryskowy 150 cm w oplocie z mosiądzu • końcówka węża stożkowa 	chrom	N320
		 <p>Quadro zestaw natryskowy przesuwny</p> <ul style="list-style-type: none"> • rączka natrysku 1-funkcyjna • strumień: deszcz • Ferro Easy Clean System - łatwe usuwanie kamienia wapiennego • drążek metalowy 800 mm przesuwny • wąż natryskowy 150 cm w oplocie z mosiądzu • końcówka węża stożkowa • praktyczna półka na kosmetyki w zestawie 	chrom	N110

	Opis	Kolor	Indeks
	    <p>Nessa zestaw natryskowy przesuwny</p> <ul style="list-style-type: none"> • rączka natrysku 3-funkcyjna • strumienie: deszcz, masaż, mieszany • średnica rączki natrysku 108 mm • Ferro Easy Clean System - łatwe usuwanie kamienia wapiennego • drążek metalowy 705 mm przesuwny • wąż natryskowy 150 cm w oplocie z mosiądzu • końcówka węża stożkowa • transparentna mydelniczka w zestawie • obustronna regulacja mocowań drążka - możliwość montażu w istniejących otworach w ścianie 	chrom	N350B
	  <p>Bellis zestaw natryskowy przesuwny</p> <ul style="list-style-type: none"> • rączka natrysku 1-funkcyjna • strumień: deszcz • średnica rączki natrysku 95 mm • Ferro Easy Clean System - łatwe usuwanie kamienia wapiennego • drążek metalowy 555 mm, przesuwny • wąż natryskowy 150 cm w oplocie z mosiądzu • końcówka węża stożkowa • transparentna mydelniczka w zestawie 	chrom	N180B
	   <p>Emo zestaw natryskowy przesuwny</p> <ul style="list-style-type: none"> • rączka natrysku 5-funkcyjna • strumienie: deszcz, masaż, mieszany, lekki, mgła • średnica rączki natrysu 110 mm • drążek metalowy przesuwny 560 mm • Ferro Easy Clean System - łatwe usuwanie kamienia wapiennego • wąż natryskowy 150 cm w oplocie metalowym • transparentna mydelniczka w zestawie 	chrom	N140B

		Opis	Kolor	Indeks
		  <p>Ego zestaw natryskowy przesuwny</p> <ul style="list-style-type: none"> • rączka natrysku 3-funkcyjna • strumienie: deszcz, masaż, mieszany • średnica rączki natryskowej 80 mm • drążek metalowy przesuwny 570 mm • Ferro Easy Clean System - łatwe usuwanie kamienia wapiennego • wąż natryskowy 150 cm w oplocie metalowym • chromowana mydelniczka w zestawie 	chrom	N150B
		  <p>Tutti zestaw natryskowy przesuwny</p> <ul style="list-style-type: none"> • rączka natrysku 3-funkcyjna • strumienie: deszcz, masaż, mieszany • drążek metalowy przesuwny 615 mm • Ferro Easy Clean System - łatwe usuwanie kamienia wapiennego • wąż natryskowy 150 cm w oplocie metalowym • chromowana mydelniczka w zestawie 	chrom	N340
		  <p>Evo zestaw natryskowy przesuwny</p> <ul style="list-style-type: none"> • rączka natrysku 5-funkcyjna • strumienie: deszcz, masaż, mieszany, lekki, mgła • średnica rączki 80 mm • drążek metalowy przesuwny 560 mm • Ferro Easy Clean System - łatwe usuwanie kamienia wapiennego • wąż natryskowy 150 cm w oplocie metalowym • chromowana mydelniczka w zestawie 	chrom	N130B

Opis

Kolor

Indeks

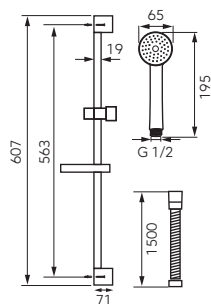
Simpla
zestaw natryskowy przesuwny

chrom

N120

- rączka natrysku 1-funkcyjna
- strumień: deszcz
- drążek metalowy przesuwny 607 mm
- Ferro Easy Clean System - łatwe usuwanie kamienia wapiennego
- owalna mydelniczka w zestawie

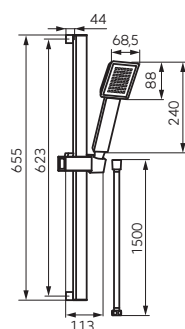
Sinus
zestaw natryskowy przesuwny



chrom



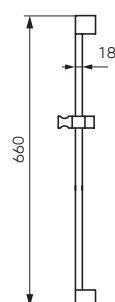



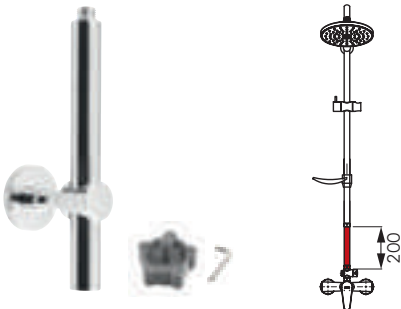



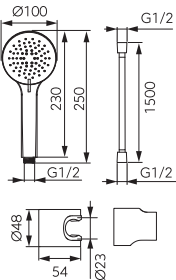

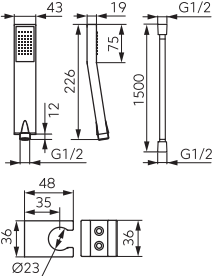

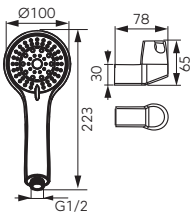
N170B

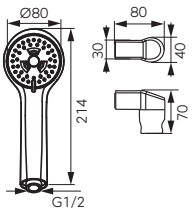

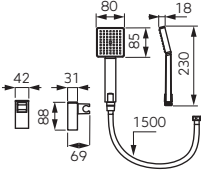

- drążek metalowy przesuwny 655 mm
- rączka natrysku 1-funkcyjna
- strumień: deszcz
- Ferro Easy Clean System - łatwe usuwanie kamienia wapiennego
- wąż natryskowy 150 cm w oplocie z mosiądzu
- końcówka węża stożkowa
- opakowanie blister

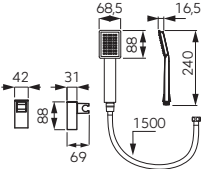



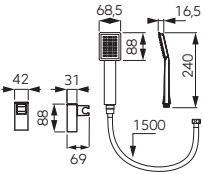

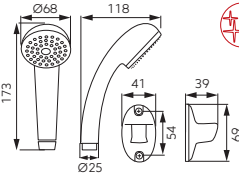
Drążek natrysku przesuwnego RAIL
RAIL1.0

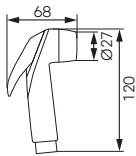
- długość drążka 660 mm
- średnica drążka 18 mm

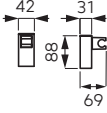
	Opis	Kolor	Indeks
	<p>Komplet przedłużający do zestawów natryskowych z deszczownią</p> <ul style="list-style-type: none"> • idealne rozwiązanie do zwiększenia wysokości natrysku • długość całkowita: 20 cm • dodatkowe mocowanie do ściany w komplecie • drążek metalowy pasujący do zestawów natryskowych z baterią Ferro • klucz imbusowy do nakrętki w zestawie • produkt pasuje do: NP21, NP22, NP23, NP24, NP74-BAQ7U, NP71-BAG7U, NP71-TRM7U 	chrom	ELP20-NP71
	<p>Półka na kosmetyki do zestawu natryskowego</p> <ul style="list-style-type: none"> • półka przesuwana – regulacja położenia wysokości na drążku • pasuje do drążków o średnicy 22 mm 	chrom	NP-POL1



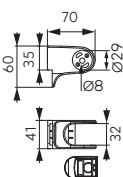







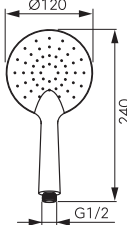

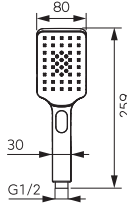

		Opis	Kolor	Indeks
		 <p>Rillo zestaw natryskowy punktowy</p> <ul style="list-style-type: none"> • rączka natrysku 3-funkcyjna • strumienie: deszcz, masaż, mieszany • średnica rączki natrysku 100 mm • Ferro Easy Clean System - łatwe usuwanie kamienia wapiennego • wąż natryskowy PVC 150 cm • końcówka węża stożkowa • uchwyt punktowy 	jasny złoty	<p>U365G</p> <p>NOWOŚĆ</p> <p>Dostępność I kwartał 2023 r.</p>
		 <p>Jive zestaw natryskowy punktowy</p> <ul style="list-style-type: none"> • rączka natrysku 1-funkcyjna • strumienie: deszcz • Ferro Easy Clean System - łatwe usuwanie kamienia wapiennego • wąż natryskowy PVC 150 cm • końcówka węża stożkowa • uchwyt punktowy 	jasny złoty	<p>U155G</p> <p>NOWOŚĆ</p> <p>Dostępność I kwartał 2023 r.</p>
		 <p>Sera zestaw natryskowy punktowy</p> <ul style="list-style-type: none"> • rączka natrysku 5-funkcyjna • strumienie: deszcz, masaż, mieszany, lekki, mgła • średnica 100 mm • Ferro Easy Clean System - łatwe usuwanie kamienia wapiennego • wąż natryskowy 150 cm w oplocie z mosiądzu • końcówka węża stożkowa • uchwyt punktowy 	chrom	<p>U500</p>
		 <p>Sole zestaw natryskowy punktowy</p> <ul style="list-style-type: none"> • rączka natrysku 3-funkcyjna • strumienie: deszcz, masaż, mieszany • średnica 83 mm • Ferro Easy Clean System - łatwe usuwanie kamienia wapiennego • wąż natryskowy 150 cm w oplocie z mosiądzu • końcówka węża stożkowa • uchwyt punktowy 	chrom	<p>U300</p>
		   <p>Amigo Verdeline zestaw natryskowy punktowy oszczędnościowy</p> <ul style="list-style-type: none"> • rączka natrysku 1-funkcyjna • strumień: deszcz • Ferro Air-in System - napowietrzenie strumienia wody • ograniczenie zużycia wody nawet do 50% • Ferro Easy Clean System - łatwe usuwanie kamienia wapiennego • wąż natryskowy SILVER PVC 150 cm • uchwyt natryskowy obrotowy • opakowanie blister 	chrom	<p>U190VL-B</p>
		 <p>Sinus zestaw natryskowy punktowy</p> <ul style="list-style-type: none"> • rączka natrysku 1-funkcyjna • strumień: deszcz • Ferro Easy Clean System - łatwe usuwanie kamienia wapiennego • wąż natryskowy 150 cm w oplocie metalowym • końcówka węża stożkowa • uchwyt punktowy z regulacją kąta ustawienia rączki natrysku • opakowanie blister 	chrom	<p>U170B</p>

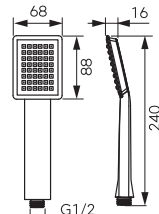

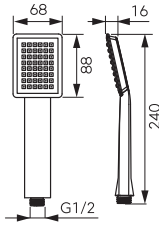

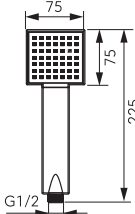

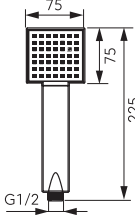
	Opis	Kolor	Indeks
	 <p>Sinus Black zestaw natryskowy punktowy</p> <ul style="list-style-type: none"> • rączka natrysku 1-funkcyjna • strumień: deszcz • Ferro Easy Clean System - łatwe usuwanie kamienia wapiennego • wąż natryskowy PVC 150 cm • końcówka węża stożkowa • uchwyt punktowy z regulacją kąta ustawienia rączki natrysku • opakowanie blister 	czarny mat	U170BL-B
	 <p>Promo zestaw natryskowy punktowy</p> <ul style="list-style-type: none"> • rączka natrysku 1-funkcyjna • strumień: deszcz • Ferro Easy Clean System - łatwe usuwanie kamienia wapiennego • wąż natryskowy 150 cm w oplocie z mosiądzu • końcówka węża stożkowa • uchwyt punktowy 	chrom	U28B
	 <p>Presso higieniczny zestaw natryskowy punktowy</p> <ul style="list-style-type: none"> • rączka natryskowa z systemem AUTO-STOP • przyłącze G1/2 pasuje do każdej baterii wannowej/natryskowej lub umywalkowej z dodatkowym podłączeniem G1/2 • wąż natryskowy 125 cm w oplocie z mosiądzu • końcówka węża stożkowa • uchwyt punktowy 	chrom	N100B

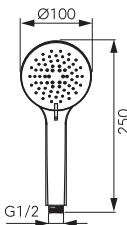

	Opis	Kolor	Indeks
 	<p>Uchwyt natrysku</p> <ul style="list-style-type: none"> • punktowy z regulacją kąta ustawienia rączki natrysku 	chrom	U2170B
	<p>Uchwyt natrysku</p> <ul style="list-style-type: none"> • przegubowy mosiężny 	chrom	U33
	<p>Uchwyt natrysku</p> <ul style="list-style-type: none"> • punktowy/przegubowy 	chrom	U05
	<p>Uchwyt natrysku</p> <ul style="list-style-type: none"> • punktowy z regulacją kąta ustawienia rączki natrysku 	chrom	U03
 	<p>Uchwyt natrysku</p> <ul style="list-style-type: none"> • punktowy z regulacją kąta ustawienia rączki natrysku 	chrom	U2106
	<p>Uchwyt natrysku</p> <ul style="list-style-type: none"> • punktowy 	chrom	U02

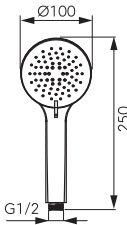

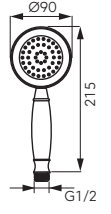







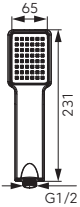

















Opis	Kolor	Indeks
Uchwyt natrysku • punktowy	chrom	U01



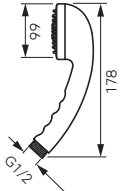

		Opis	Kolor	Indeks
		 Phila rączka natryskowa <ul style="list-style-type: none"> • Auto Clean System - samoczynne czyszczenie dysz rączki natrysku z kamienia wapiennego • 1-funkcyjna • strumień: deszcz • średnica: 120 mm 	czarny	S175BL
		  Click rączka natryskowa <ul style="list-style-type: none"> • przełączanie funkcji za pomocą przycisku • 3-funkcyjna • strumień: deszcz, masaż, mieszany • Ferro Easy Clean System - łatwe usuwanie kamienia wapiennego 	chrom	S350-B
		 Sinus rączka natrysku <ul style="list-style-type: none"> • 1-funkcyjna • strumień: deszcz • rozmiar: 68x88 mm • Ferro Easy Clean System - łatwe usuwanie kamienia wapiennego 	chrom	S170-B
		 Sinus Black rączka natrysku <ul style="list-style-type: none"> • 1-funkcyjna • strumień: deszcz • rozmiar: 68x88 mm • Ferro Easy Clean System - łatwe usuwanie kamienia wapiennego 	czarny	S170BL-B
		 Squerto rączka natrysku <ul style="list-style-type: none"> • 1-funkcyjna • strumień: deszcz • rozmiar: 75x75 mm • Ferro Easy Clean System - łatwe usuwanie kamienia wapiennego 	chrom	S22-B
		 Squerto Black rączka natrysku <ul style="list-style-type: none"> • 1-funkcyjna • strumień: deszcz • rozmiar: 75x75 mm • Ferro Easy Clean System - łatwe usuwanie kamienia wapiennego 	czarny	S22BL-B

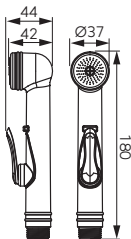

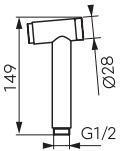

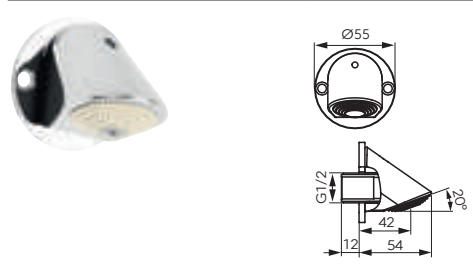





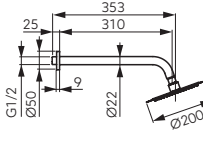



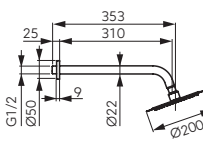



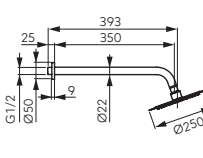



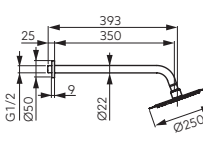

		Opis	Kolor	Indeks
		 Alga rączka natrysku <ul style="list-style-type: none"> • 3-funkcyjna • strumień: deszcz, masaż, mieszany • średnica: 110 mm • Ferro Easy Clean System - łatwe usuwanie kamienia wapiennego 	chrom	S71-B
		 Vigo rączka natrysku <ul style="list-style-type: none"> • 3-funkcyjna • strumień: deszcz, masaż, mieszany • średnica: 100 mm • Ferro Easy Clean System - łatwe usuwanie kamienia wapiennego 	chrom	S75-B
		 Vigo Black rączka natrysku <ul style="list-style-type: none"> • 3-funkcyjna • strumień: deszcz, masaż, mieszany • średnica: 100 mm • Ferro Easy Clean System - łatwe usuwanie kamienia wapiennego 	czarny	S75BL-B
		   Amigo Verdeline rączka natrysku <ul style="list-style-type: none"> • 1-funkcyjna • strumień: deszcz • Ferro Air-in System - napowietrzenie strumienia wody • ograniczenie zużycia wody nawet do 50% • Ferro Easy Clean System - łatwe usuwanie kamienia wapiennego • opakowanie blister 	chrom	S190VL-B
		 Retro rączka natrysku <ul style="list-style-type: none"> • 1-funkcyjna • strumień: deszcz • Ferro Easy Clean System - łatwe usuwanie kamienia wapiennego 	chrom	S160
		 Grado rączka natrysku <ul style="list-style-type: none"> • 6-funkcyjna • strumień: deszcz, masaż, silny deszcz, mieszany, lekki, mgła • średnica 120 mm • Ferro Easy Clean System - łatwe usuwanie kamienia wapiennego 	chrom	S40 Produkt dostępny do wyczerpania zapasów magazynowych.

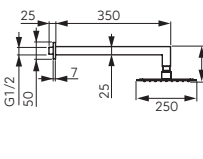



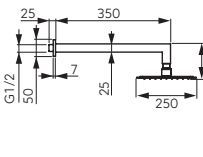





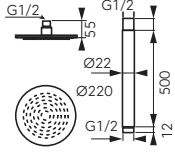



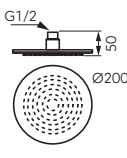



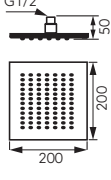



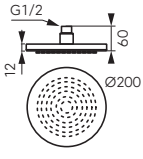

		Opis	Kolor	Indeks
		 Sera rączka natrysku <ul style="list-style-type: none"> • 5-funkcyjna • strumienie: deszcz, masaż, mieszany, lekki, mgła • średnica 100 mm • Ferro Easy Clean System - łatwe usuwanie kamienia wapiennego 	chrom	S500
		  Lido rączka natrysku <ul style="list-style-type: none"> • 3-funkcyjna • strumienie: deszcz, masaż, mieszany • średnica 105 mm • Ferro Easy Clean System - łatwe usuwanie kamienia wapiennego • funkcja ograniczenia wypływu wody o 50% 	chrom	S13
		 Mattino rączka natrysku <ul style="list-style-type: none"> • 3-funkcyjna • strumienie: deszcz, masaż, mieszany • średnica 117 mm • Ferro Easy Clean System - łatwe usuwanie kamienia wapiennego 	chrom	S310
		 Moderno rączka natrysku <ul style="list-style-type: none"> • 1-funkcyjna • strumień: deszcz • średnica rączki 42 mm • Ferro Easy Clean System - łatwe usuwanie kamienia wapiennego 	chrom	S115
		 Sole rączka natrysku <ul style="list-style-type: none"> • 3-funkcyjna • strumienie: deszcz, lekki, mieszany • średnica 100 mm • Ferro Easy Clean System - łatwe usuwanie kamienia wapiennego 	chrom	S300
		 Casa rączka natrysku <ul style="list-style-type: none"> • 3-funkcyjna • strumienie: deszcz, masaż, mieszany • średnica 78 mm • Ferro Easy Clean System - łatwe usuwanie kamienia wapiennego 	chrom	S305

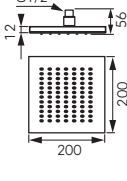



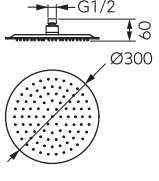

		Opis	Kolor	Indeks
		 Quadro rączka natrysku <ul style="list-style-type: none"> • 1-funkcyjna • strumień: deszcz • Ferro Easy Clean System - łatwe usuwanie kamienia wapiennego 	chrom	S110
		 Stella rączka natrysku <ul style="list-style-type: none"> • 1-funkcyjna • strumień: deszcz • średnica 80 mm • Ferro Easy Clean System - łatwe usuwanie kamienia wapiennego 	chrom	S100
		  Cortina rączka natrysku <ul style="list-style-type: none"> • 3-funkcyjna • strumienie: deszcz, masaż, mieszany • średnica 97 mm • Ferro Easy Clean System - łatwe usuwanie kamienia wapiennego 	chrom	S340
		  Cortina Black rączka natrysku <ul style="list-style-type: none"> • 3-funkcyjna • strumienie: deszcz, masaż, mieszany • średnica: 97 mm • Ferro Easy Clean System - łatwe usuwanie kamienia wapiennego 	czarny	S340BL-B
		  Cortessa rączka natrysku <ul style="list-style-type: none"> • 3-funkcyjna • strumienie: deszcz, masaż, mieszany • średnica: 83 mm • Ferro Easy Clean System - łatwe usuwanie kamienia wapiennego 	chrom	S330
		  Cortessa Black rączka natrysku <ul style="list-style-type: none"> • 3-funkcyjna • strumienie: deszcz, masaż, mieszany • średnica: 83 mm • Ferro Easy Clean System - łatwe usuwanie kamienia wapiennego 	czarny	S330BL-B

		Opis	Kolor	Indeks
		 Milo rączka natrysku <ul style="list-style-type: none"> • 1-funkcyjna • strumień: deszcz • Ferro Easy Clean System - łatwe usuwanie kamienia wapiennego 	chrom	S318
		Rączka natryskowa higieniczna <ul style="list-style-type: none"> • z systemem Auto-Stop • 1-funkcyjna • strumień: deszcz 	chrom	RU/56015.0 Produkt dostępny do wyczerpania zapasów magazynowych.
		Rollo rączka natrysku bidetowa <ul style="list-style-type: none"> • mosiężna rączka natryskowa z systemem AUTO-STOP • przyłącze G1/2 pasuje do każdej baterii wannowej/natryskowej lub umywalkowej z dodatkowym podłączeniem G1/2 	chrom	S66 NOWOŚĆ Dostępność I kwartał 2023 r.

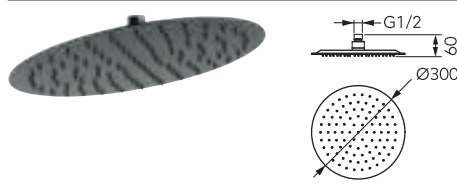

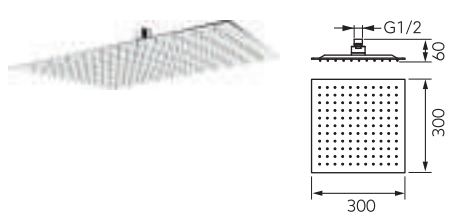

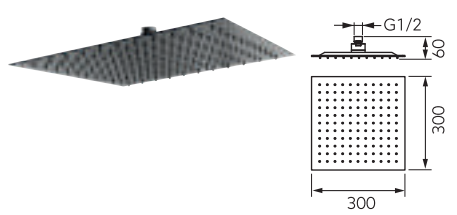

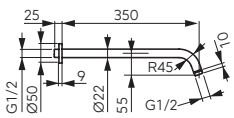

	Opis	Kolor	Indeks
	<p> Vandal Proof 1F głowica natryskowa</p> <ul style="list-style-type: none"> • głowica 1-funkcyjna • produkt dedykowany do miejsc użyteczności publicznej • Vandal Proof System - zabezpieczenie przed demontażem przez osoby nieuprawnione • maksymalny przepływ dla ciśnienia dynamicznego 3 bar: ~8 l/min • przyłącze G1/2 	chrom	NPG04
	<p> Zestaw natryskowy z głowicą 2-funkcyjną</p> <ul style="list-style-type: none"> • głowica 2-funkcyjna • Ferro Easy Clean System - łatwe usuwanie kamienia wapiennego • ramię natrysku z przegubem kulowym 	chrom	NPG01

		Opis	Kolor	Indeks
		   <p>Zestaw natryskowy - ramię z deszczownicą Slim</p> <ul style="list-style-type: none"> • głowica talerzowa SLIM wykonana ze stali nierdzewnej • średnica głowicy talerzowej 200 mm • Ferro Easy Clean System – łatwe usuwanie kamienia wapiennego • długość ramienia natrysku 310 mm • przegub kulowy – regulacja kąta ustawienia głowicy talerzowej • przyłącze G1/2 • rozeta 	chrom	NPT11
		   <p>Zestaw natryskowy - ramię z deszczownicą Slim</p> <ul style="list-style-type: none"> • głowica talerzowa SLIM wykonana ze stali nierdzewnej • średnica głowicy talerzowej 200 mm • Ferro Easy Clean System – łatwe usuwanie kamienia wapiennego • długość ramienia natrysku 310 mm • przegub kulowy – regulacja kąta ustawienia głowicy talerzowej • przyłącze G1/2 • rozeta 	czarny mat	NPT11BL NOWOŚĆ
		   <p>Zestaw natryskowy - ramię z deszczownicą Slim</p> <ul style="list-style-type: none"> • głowica talerzowa SLIM wykonana ze stali nierdzewnej • średnica głowicy talerzowej 250 mm • Ferro Easy Clean System – łatwe usuwanie kamienia wapiennego • długość ramienia natrysku 350 mm • przegub kulowy – regulacja kąta ustawienia głowicy talerzowej • przyłącze G1/2 • rozeta 	chrom	NPT13
		   <p>Zestaw natryskowy - ramię z deszczownicą Slim</p> <ul style="list-style-type: none"> • głowica talerzowa SLIM wykonana ze stali nierdzewnej • średnica głowicy talerzowej 250 mm • Ferro Easy Clean System – łatwe usuwanie kamienia wapiennego • długość ramienia natrysku 350 mm • przegub kulowy – regulacja kąta ustawienia głowicy talerzowej • przyłącze G1/2 • rozeta 	czarny mat	NPT13BL NOWOŚĆ
		   <p>Zestaw natryskowy - ramię z deszczownicą Slim</p> <ul style="list-style-type: none"> • głowica talerzowa SLIM wykonana ze stali nierdzewnej • wymiary głowicy talerzowej 250x250 mm • Ferro Easy Clean System – łatwe usuwanie kamienia wapiennego • długość ramienia natrysku 350 mm • przegub kulowy – regulacja kąta ustawienia głowicy talerzowej • przyłącze G1/2 • rozeta 	chrom	NPT14
		   <p>Zestaw natryskowy - ramię z deszczownicą Slim</p> <ul style="list-style-type: none"> • głowica talerzowa SLIM wykonana ze stali nierdzewnej • wymiary głowicy talerzowej 250x250 mm • Ferro Easy Clean System – łatwe usuwanie kamienia wapiennego • długość ramienia natrysku 350 mm • przegub kulowy – regulacja kąta ustawienia głowicy talerzowej • przyłącze G1/2 • rozeta 	czarny mat	NPT14BL NOWOŚĆ

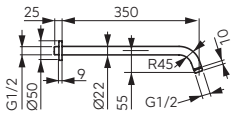
		Opis	Kolor	Indeks
		  <p>Rotondo 9 zestaw natryskowy sufitowy</p> <ul style="list-style-type: none"> • głowica talerzowa wykonana z miedzi • średnica głowicy talerzowej 220 mm • strumień: deszcz • Ferro Easy Clean System - łatwe usuwanie kamienia wapiennego • długość ramienia natrysku 500 mm • przegub kulowy – regulacja kąta ustawienia głowicy talerzowej • przyłącze G1/2 • rozeta 	chrom	NPT02
		   <p>Slim głowica talerzowa deszczowni 200</p> <ul style="list-style-type: none"> • średnica: 200 mm • strumień: deszcz • Ferro Easy Clean System - łatwe usuwanie kamienia wapiennego • przegub kulowy – regulacja kąta ustawienia głowicy talerzowej • przyłącze G1/2 • materiał: stal nierdzewna 	chrom	DSN03
		   <p>Slim głowica talerzowa deszczowni 200x200</p> <ul style="list-style-type: none"> • wymiary: 200x200 mm • strumień: deszcz • Ferro Easy Clean System - łatwe usuwanie kamienia wapiennego • przegub kulowy – regulacja kąta ustawienia głowicy talerzowej • przyłącze G1/2 • materiał: stal nierdzewna 	chrom	DSN04
		  <p>Rondo głowica talerzowa deszczowni 200</p> <ul style="list-style-type: none"> • średnica: 200 mm • strumień: deszcz • Ferro Easy Clean System - łatwe usuwanie kamienia wapiennego • przegub kulowy – regulacja kąta ustawienia głowicy talerzowej • przyłącze G1/2 	chrom	DSN01
		  <p>Squerto głowica talerzowa deszczowni 200x200</p> <ul style="list-style-type: none"> • wymiary: 200x200 mm • strumień: deszcz • Ferro Easy Clean System - łatwe usuwanie kamienia wapiennego • przegub kulowy – regulacja kąta ustawienia głowicy talerzowej • przyłącze G1/2 	chrom	DSN02
		   <p>Slim głowica talerzowa deszczowni 300</p> <ul style="list-style-type: none"> • średnica: 300 mm • strumień: deszcz • Ferro Easy Clean System - łatwe usuwanie kamienia wapiennego • przegub kulowy – regulacja kąta ustawienia głowicy talerzowej • przyłącze G1/2 • materiał: stal nierdzewna 	chrom	DSN07

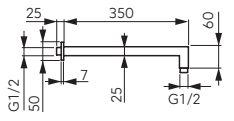

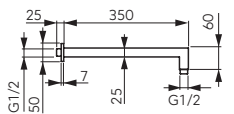

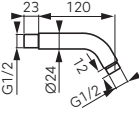
	Opis	Kolor	Indeks
	 <p>Slim Black głowica talerzowa deszczowni 300</p> <ul style="list-style-type: none"> • średnica: 300 mm • strumień: deszcz • Ferro Easy Clean System - łatwe usuwanie kamienia wapiennego • przegub kulowy – regulacja kąta ustawienia głowicy talerzowej • przyłącze G1/2 • materiał: stal nierdzewna 	czarny mat	DSN07BL
	 <p>Slim głowica talerzowa deszczowni 300x300</p> <ul style="list-style-type: none"> • wymiary: 300x300 mm • strumień: deszcz • Ferro Easy Clean System - łatwe usuwanie kamienia wapiennego • przegub kulowy – regulacja kąta ustawienia głowicy talerzowej • przyłącze G1/2 • materiał: stal nierdzewna 	chrom	DSN08
	 <p>Slim Black głowica talerzowa deszczowni 300x300</p> <ul style="list-style-type: none"> • wymiary: 300x300 mm • strumień: deszcz • Ferro Easy Clean System - łatwe usuwanie kamienia wapiennego • przegub kulowy – regulacja kąta ustawienia głowicy talerzowej • przyłącze G1/2 • materiał: stal nierdzewna 	czarny mat	DSN08BL

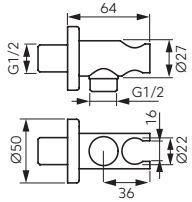

RAMIONA NATRYSKÓW PODTYNKOWYCH

		Opis	Kolor	Indeks
		Ramię natrysku do głowicy natryskowej <ul style="list-style-type: none"> • L=350 mm • przyłącze G1/2 • rozeta 	chrom	RN350
		Ramię natrysku do głowicy natryskowej <ul style="list-style-type: none"> • L=350 mm • przyłącze G1/2 • rozeta 	czarny mat	RN350BL NOWOŚĆ
		Ramię natrysku Square do głowicy natryskowej <ul style="list-style-type: none"> • L=350 mm • przyłącze G1/2 • rozeta 	chrom	RN350K
		Ramię natrysku Square do głowicy natryskowej <ul style="list-style-type: none"> • L=350 mm • przyłącze G1/2 • rozeta 	czarny mat	RN350KBL NOWOŚĆ
		Ramię natrysku do głowicy natryskowej <ul style="list-style-type: none"> • L= 120 mm • przyłącze G1/2 • rozeta 	chrom	RN12

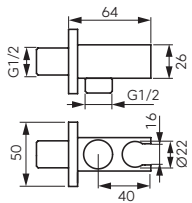

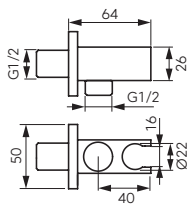

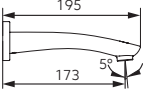





	Opis	Kolor	Indeks
		<p>Przyłącze kątowe do węża natryskowego • przyłącze G1/2</p>	<p>chrom PKN11</p>
		<p>Przyłącze kątowe do węża natryskowego • przyłącze G1/2</p>	<p>czarny mat PKN11BL NOWOŚĆ</p>
		<p>Przyłącze kątowe do węża natryskowego • przyłącze G1/2 • rozeta</p>	<p>chrom PKN12</p>
		<p>Przyłącze kątowe do węża natryskowego • przyłącze G1/2 • rozeta</p>	<p>chrom PKN13</p>
		<p>Przyłącze kątowe do węża natryskowego • przyłącze G1/2 • rozeta</p>	<p>czarny mat PKN13BL NOWOŚĆ</p>
		<p>Przyłącze kątowe z uchwytem do węża natryskowego • uchwyt na rączkę natryskową • przyłącze G1/2 • rozeta</p>	<p>chrom PKN14</p>











PRZYŁĄCZA KĄTOWE

		Opis	Kolor	Indeks
		Przyłącze kątowe z uchwytem do węża natryskowego <ul style="list-style-type: none"> uchwyt na rączkę natryskową przyłącze G1/2 rozeta 	czarny mat	PKN14BL NOWOŚĆ
		Przyłącze kątowe z uchwytem do węża natryskowego <ul style="list-style-type: none"> uchwyt na rączkę natryskową przyłącze G1/2 rozeta 	chrom	PKN15
		Przyłącze kątowe z uchwytem do węża natryskowego <ul style="list-style-type: none"> uchwyt na rączkę natryskową przyłącze G1/2 rozeta 	czarny mat	PKN15BL NOWOŚĆ











		Opis	Kolor	Indeks
		Wylewka wannowa podtynkowa <ul style="list-style-type: none">• przyłącze G1/2• rozeta	chrom	WWP02
		Wylewka wannowa do baterii podtynkowych <ul style="list-style-type: none">• przyłącze G1/2• montaż naścienny	chrom	WWP01 Produkt dostępny do wyczerpania zapasów magazynowych.

WĘŻE NATRYSKU

	Opis	Kolor	Indeks
	 Wąż natryskowy PVC • L=150 cm • dwie nakrętki stożkowe	silver shine	W41
	 Wąż natryskowy PVC • L=150 cm • dwie nakrętki stożkowe	silver	W40
	Wąż natryskowy PVC • L=150 cm • nakrętka stożkowa	silver flex	W53
	Wąż natryskowy PVC • L=150 cm • nakrętka stożkowa	silver duo flex	W54
	 Wąż natryskowy PVC • L=150 cm • dwie nakrętki stożkowe	biały	W42
	 Wąż natryskowy PVC • L=150 cm • dwie nakrętki stożkowe	czarny	W43

	Opis	Kolor	Indeks
	 Wąż natryskowy w oplocie metalowym <ul style="list-style-type: none"> • L=200 cm • wzmocniony • nakrętka stożkowa 	chrom	W72 Produkt dostępny do wyczerpania zapasów magazynowych.
	 Wąż natryskowy w oplocie metalowym <ul style="list-style-type: none"> • L=200 cm • nakrętka stożkowa 	chrom	W45
	Wąż natryskowy w oplocie metalowym <ul style="list-style-type: none"> • L=200 cm 	chrom	W44
	 Wąż natryskowy w oplocie metalowym <ul style="list-style-type: none"> • L=175 cm • nakrętka stożkowa 	chrom	W07
	 Wąż natryskowy w oplocie metalowym <ul style="list-style-type: none"> • L=150 cm • wzmocniony • nakrętka stożkowa 	chrom	W47
	 Wąż natryskowy w oplocie metalowym <ul style="list-style-type: none"> • L=150 cm - 200 cm • rozciągliwy • nakrętka stożkowa 	chrom	W05

WĘŻE NATRYSKU

	Opis	Kolor	Indeks
	 Wąż natryskowy w oplocie metalowym • L=150 cm • nakrętka stożkowa	chrom	W12
	 Wąż natryskowy w oplocie metalowym • L=120 cm • nakrętka stożkowa	chrom	W13
	Wąż natryskowy w oplocie metalowym • L=70 cm • do łączenia zestawów natryskowych z baterią	chrom	W06
	Wąż natryskowy w oplocie metalowym • L=50 cm • do łączenia zestawów natryskowych z baterią	chrom	W04
	 Wąż natryskowy w oplocie metalowym • L=150 cm • nakrętka stożkowa	czarny	W33
	 Wąż natryskowy w oplocie metalowym • L=150 cm • nakrętka stożkowa	stary brąz	W34



Opis

Wąż natryskowy w oplocie metalowym

- L=150 cm
- nakrętka stożkowa

Kolor

złoty

Indeks

W35



ARE14 Retro szczotka do WC

Aksesoria łazienkowe

Aksesoria są często nazywane łazienkową biżuterią, te drobne elementy doskonale uzupełniają całość wnętrza. Wykonane z wysokiej jakości mosiądzu i przezroczystego bądź matowego szkła oraz pokryte lśniąącą chromowaną powłoką wspaniale zdobią wnętrza i ułatwiają codzienną pielęgnację.

AKCESORIA



ANTICA
140



RETRO
142



GRETA
144



GRETA BLACK
146



SMILE
148











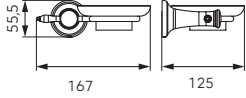

MEPHISTO
150

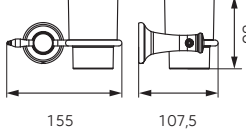

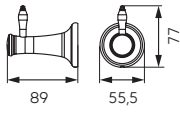

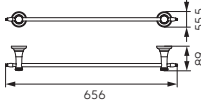
GRACE
153

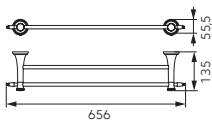

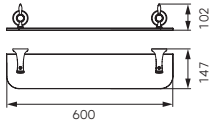

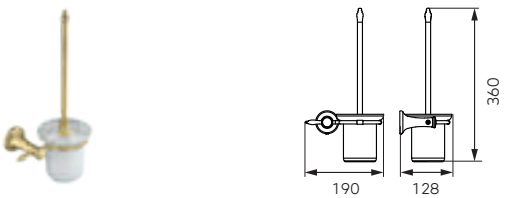
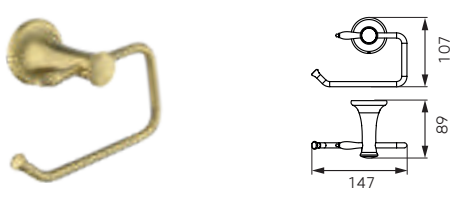
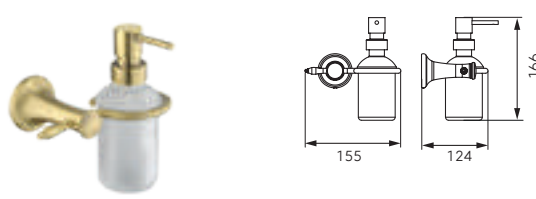
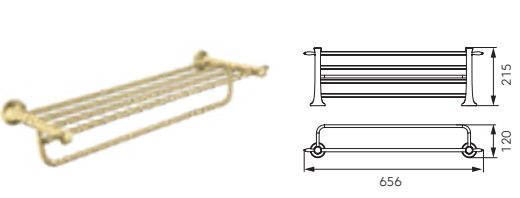

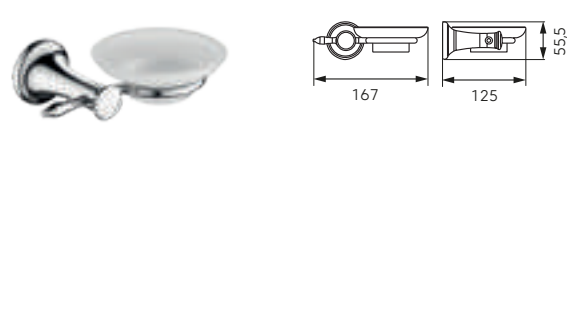
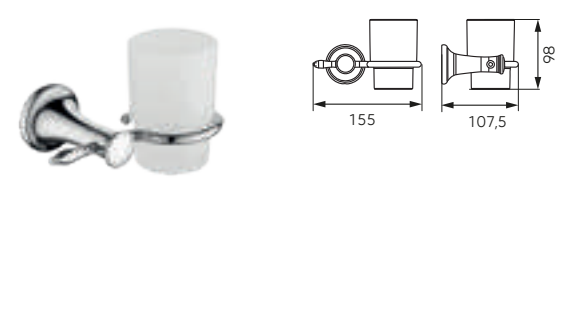
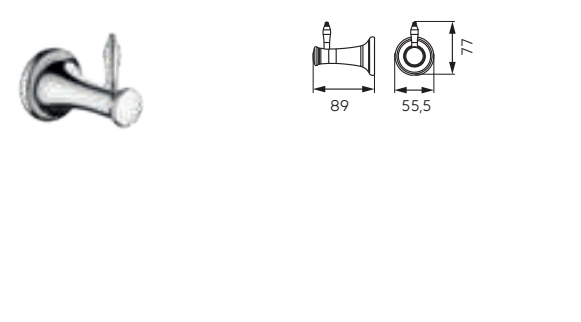
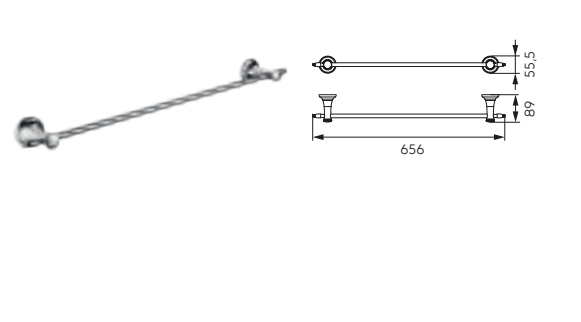

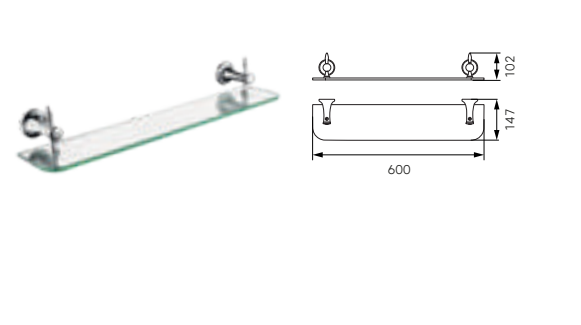

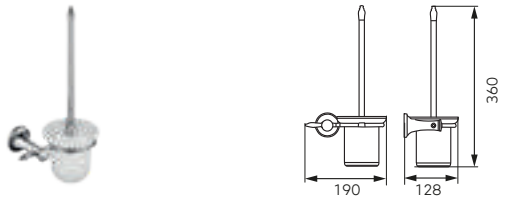
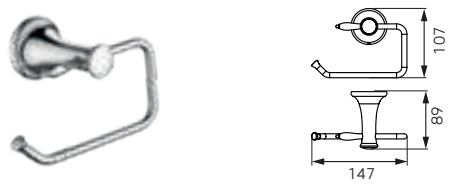
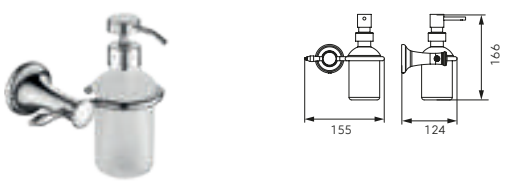
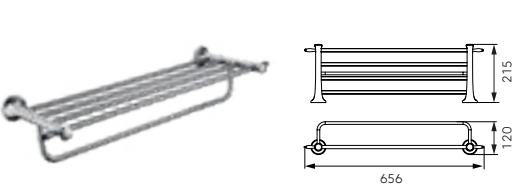

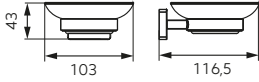

AUDREY
156

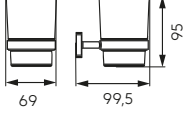

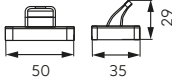

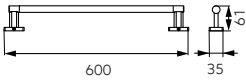
		Opis	Kolor	Indeks
		Mydelniczka szklana	stary brąz	AAI02BR
		Szklanka pojedyncza	stary brąz	AAI03BR
		Wieszak pojedynczy	stary brąz	AAI05BR
		Wieszak na ręcznik pojedynczy • długość: 600 mm	stary brąz	AAI09BR
		Wieszak na ręcznik podwójny • długość: 600 mm	stary brąz	AAI10BR
		Półka szklana • wymiary: 600 x 147 mm	stary brąz	AAI13BR

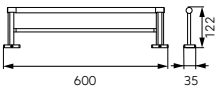
	Opis	Kolor	Indeks
	Szcotka do WC	stary brąz	AAI14BR
	Uchwyt na papier toaletowy	stary brąz	AAI33BR
	Dozownik na mydło	stary brąz	AAI34BR
	Półka na ręczniki z wieszakiem na ręcznik	stary brąz	AAI35BR

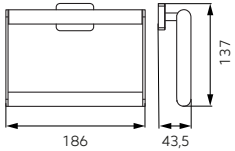

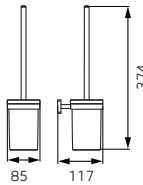

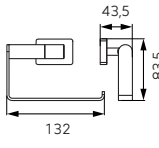

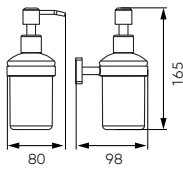

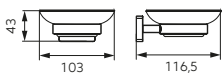

	Opis	Kolor	Indeks
	<p>Mydelniczka szklana</p>	<p>chrom</p>	<p>ARE02</p>
	<p>Szklanka pojedyncza</p>	<p>chrom</p>	<p>ARE03</p>
	<p>Wieszak pojedynczy</p>	<p>chrom</p>	<p>ARE05</p>
	<p>Wieszak na ręcznik pojedynczy • długość: 600 mm</p>	<p>chrom</p>	<p>ARE09</p>
	<p>Wieszak na ręcznik podwójny • długość: 600 mm</p>	<p>chrom</p>	<p>ARE10</p>
	<p>Półka szklana • wymiary: 600 x 147 mm</p>	<p>chrom</p>	<p>ARE13</p>

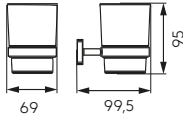

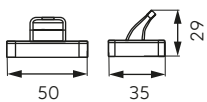

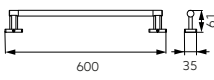
	Opis	Kolor	Indeks
	Szcotka do WC	chrom	ARE14
	Uchwyt na papier toaletowy	chrom	ARE33
	Dozownik na mydło	chrom	ARE34
	Półka na ręczniki z wieszakiem na ręcznik	chrom	ARE35

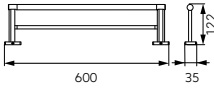

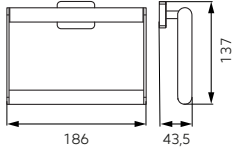

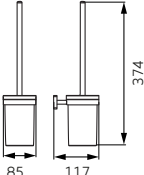

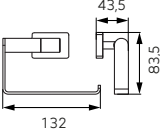

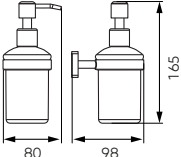

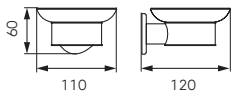
		Opis	Kolor	Indeks
		Mydelniczka szklana • elementy szklane	chrom	AGR02
		Szklanka pojedyncza • elementy szklane	chrom	AGR03
		Wieszak pojedynczy	chrom	AGR05
		Wieszak na ręcznik pojedynczy • długość: 600 mm	chrom	AGR09
		Wieszak na ręcznik podwójny • długość: 600 mm	chrom	AGR10
		Wieszak na ręcznik - kwadratowy	chrom	AGR11

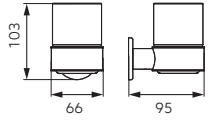
	Opis	Kolor	Indeks
 	Szczotka do WC • elementy szklane	chrom	AGR14
 	Uchwyt na papier toaletowy	chrom	AGR33
 	Dozownik na mydło • elementy szklane	chrom	AGR34

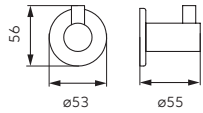

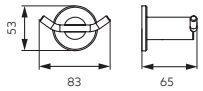

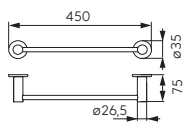

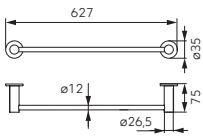

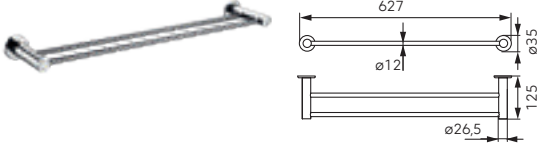
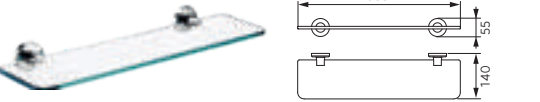
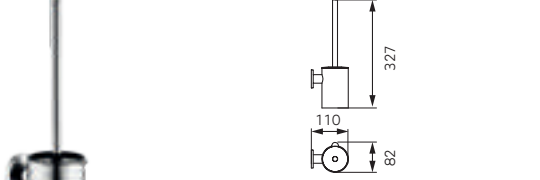
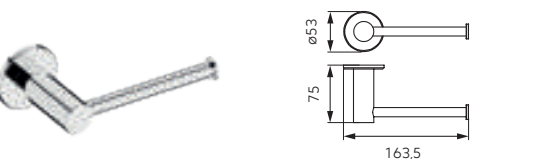
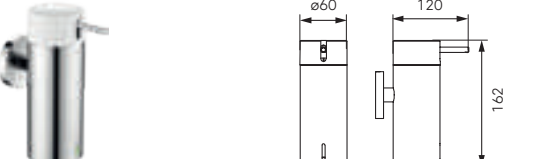
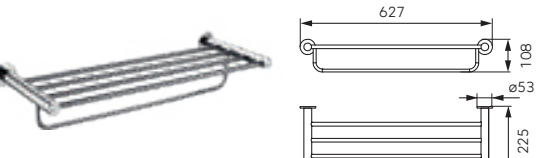

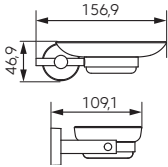
GRETA BLACK

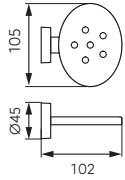

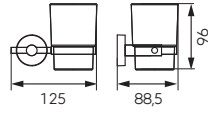

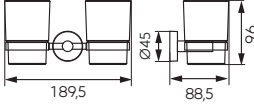

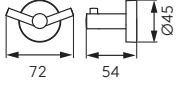

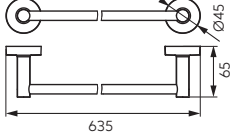

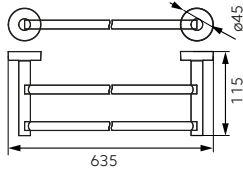
		Opis	Kolor	Indeks
 	<p>43</p> <p>103</p> <p>116,5</p>	<p>Mydelniczka szklana</p> <p>• elementy szklane</p>	black	AGR02BL
 	<p>69</p> <p>99,5</p> <p>95</p>	<p>Szklanka pojedyncza</p> <p>• elementy szklane</p>	black	AGR03BL
 	<p>50</p> <p>35</p> <p>29</p>	<p>Wieszak pojedynczy</p>	black	AGR05BL
 	<p>600</p> <p>35</p>	<p>Wieszak na ręcznik pojedynczy</p> <p>• długość: 600 mm</p>	black	AGR09BL
 	<p>600</p> <p>35</p> <p>122</p>	<p>Wieszak na ręcznik podwójny</p> <p>• długość: 600 mm</p>	black	AGR10BL
 	<p>186</p> <p>43,5</p> <p>137</p>	<p>Wieszak na ręcznik - kwadratowy</p>	black	AGR11BL

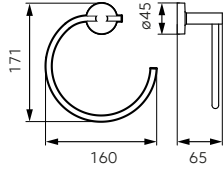
	Opis	Kolor	Indeks
 	Szczotka do WC • elementy szklane	black	AGR14BL
 	Uchwyt na papier toaletowy	black	AGR33BL
 	Dozownik na mydło • elementy szklane	black	AGR34BL

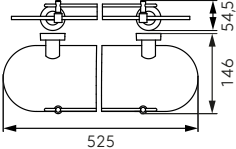
		Opis	Kolor	Indeks
		Mydelniczka szklana • elementy szklane	chrom	ASM02
		Szklanka pojedyncza • elementy szklane	chrom	ASM03
		Wieszak pojedynczy	chrom	ASM05
		Wieszak podwójny	chrom	ASM06
		Wieszak na ręcznik pojedynczy • długość: 450 mm	chrom	ASM07
		Wieszak na ręcznik pojedynczy • długość: 600 mm	chrom	ASM09

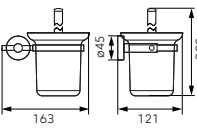

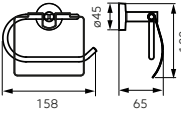

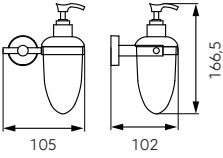

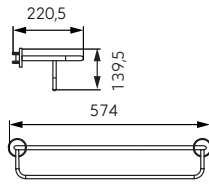
	Opis	Kolor	Indeks
	Wieszak na ręcznik podwójny • długość: 600 mm	chrom	ASM10
	Półka szklana • wymiary: 500 x 140 mm • elementy szklane	chrom	ASM13
	Szczotka do WC	chrom	ASM14
	Uchwyt na papier toaletowy	chrom	ASM33
	Dozownik na mydło	chrom	ASM34
	Półka na ręczniki z wieszakiem na ręcznik	chrom	ASM35

		Opis	Kolor	Indeks
		Mydelniczka szklana	chrom	6836.0
		Mydelniczka metalowa	chrom	6848.0
		Szklanka pojedyncza	chrom	6806.0
		Szklanka podwójna	chrom	6857.0
		Wieszak podwójny	chrom	6856.0
		Wieszak na ręcznik pojedynczy • długość: 600 mm	chrom	6828.0

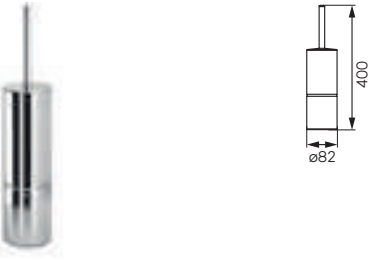
		Opis	Kolor	Indeks
		Wieszak na ręcznik podwójny • długość: 600 mm	chrom	6825.0
		Wieszak na ręcznik - okrągły	chrom	6803.0
		Półka szklana • wymiary: 525 x 146 mm	chrom	6853.0
		Szczotka do WC	chrom	6833.0
		Uchwyt na papier toaletowy	chrom	6838.0
		Dozownik na mydło	chrom	6855.0



MEPHISTO





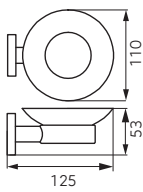

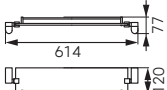
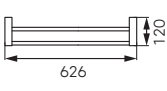
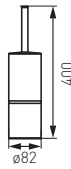
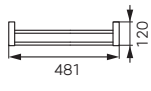
Opis	Kolor	Indeks
Półka na ręczniki z wieszakiem na ręcznik	chrom	6845.0

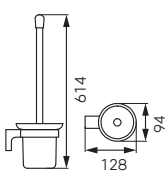
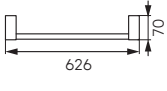
	Opis	Kolor	Indeks
	Szczotka do WC	chrom	AC17
	Wieszak na ręcznik podwójny • długość: 600 mm	chrom	AC10
	Wieszak na ręcznik podwójny • długość: 450 mm	chrom	AC08
	Wieszak na ręcznik podwójny	chrom	AC16
	Wieszak na ręcznik pojedynczy • długość: 600 mm	chrom	AC09
	Wieszak na ręcznik pojedynczy • długość: 450 mm	chrom	AC07

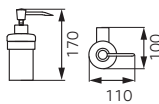

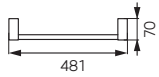
		Opis	Kolor	Indeks
		Szczotka do WC • elementy szklane	chrom	AC14
		Półka szklana • długość: 500 mm • elementy szklane	chrom	AC13
		Dozownik na mydło • elementy szklane	chrom	AC34
		Wieszak na ręcznik okrągły	chrom	AC11
		Uchwyt na papier toaletowy	chrom	AC15
		Mydelniczka metalowa	chrom	AC01

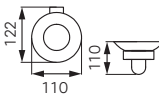
		Opis	Kolor	Indeks
		Szklanka podwójna • elementy szklane	chrom	AC04
		Mydelniczka • elementy szklane	chrom	AC02
		Szklanka pojedyncza • elementy szklane	chrom	AC03
		Wieszak na papier toaletowy	chrom	AC33
		Wieszak podwójny	chrom	AC06
		Wieszak pojedynczy	chrom	AC05

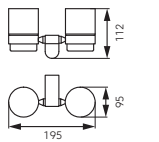
		Opis	Kolor	Indeks
		Półka szklana • długość: 460 mm • elementy szklane	chrom	AD13
		Wieszak na ręcznik podwójny • długość: 600 mm	chrom	AD10
		Szczotka do WC	chrom	AD17
		Wieszak na ręcznik podwójny • długość: 450 mm	chrom	AD08
		Szczotka do WC • elementy szklane	chrom	AD14
		Wieszak na ręcznik pojedynczy • długość: 600 mm	chrom	AD09

		Opis	Kolor	Indeks
		Dozownik na mydło w płynie • elementy szklane	chrom	AD34
		Wieszak na ręcznik pojedynczy • długość: 450 mm	chrom	AD07
		Wieszak na ręcznik	chrom	AD11
		Mydelniczka szklana • elementy szklane	chrom	AD02
		Uchwyt na papier toaletowy	chrom	AD15
		Szklanka podwójna • elementy szklane	chrom	AD04

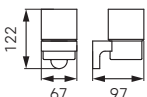
AUDREY

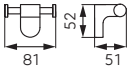
		Opis	Kolor	Indeks
		Szklanka pojedyncza • elementy szklane	chrom	AD03
		Wieszak podwójny	chrom	AD06

Aksesoria i części zamienne

Współczesny klient jest wymagający, przywiązuje dużą wagę nie tylko do samego wyglądu baterii, czy zestawów natryskowych. Ważne stają się również rozmaite detale, które są istotną częścią wyposażenia łazienek. Akcesoria takie jak syfony, korki spustowe czy wylewki powinny być zatem nie tylko funkcjonalne, solidnie wykonane, ale i estetycznie wykończone. Umieszczone często w widocznym miejscu zapewniają komfort użytkownikowi oraz podkreślają piękno całej aranżacji w jej najmniejszym detalu.

AKCESORIA



ODPŁYWY
160



SYFONY
163



SYFONY PRALKOWE
165



ZAWORY SPUSTOWE
166



ZAWORY KĄTOWE
171









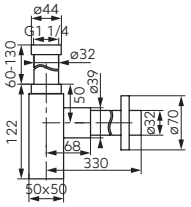

ODPŁYWY LINIOWE

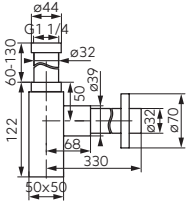

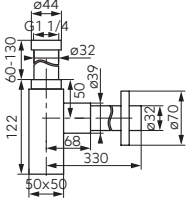

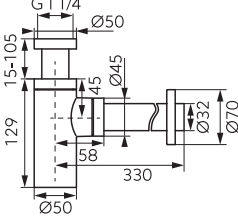

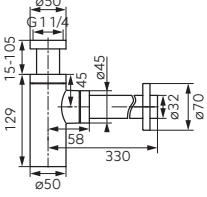

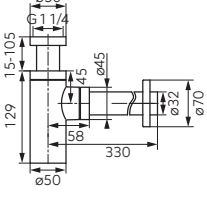

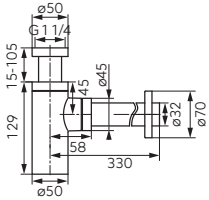
	Opis	Kolor	Indeks
	<p>Super Slim Pro</p> <ul style="list-style-type: none"> • odpływ liniowy • przepustowość do 48 l/min • podłączenie Ø40 mm • kołnierz hydroizolacyjny • zintegrowany stalowy syfon z otworem rewizyjnym • korek rewizyjny – łatwy dostęp do syfonu • wysokość zabudowy: 49 mm • szerokość odpływu: 45 mm 		
A [mm]			
600	czarny		OLSP1-60-BL
700	czarny		OLSP1-70-BL
800	czarny		OLSP1-80-BL
	<p>Super Slim Pro</p> <ul style="list-style-type: none"> • odpływ liniowy • przepustowość do 48 l/min • podłączenie Ø40 mm • kołnierz hydroizolacyjny • zintegrowany stalowy syfon z otworem rewizyjnym • korek rewizyjny – łatwy dostęp do syfonu • wysokość zabudowy: 49 mm • szerokość odpływu: 45 mm 		
A [mm]			
600	stal nierdzewna		OLSP1-60
700	stal nierdzewna		OLSP1-70
800	stal nierdzewna		OLSP1-80
	<p>Wall Slim</p> <ul style="list-style-type: none"> • odpływ ścienny 30 cm • przepustowość do 45 l/min • podłączenie Ø50 mm • niska głębokość zabudowy: 58 mm • zintegrowany stalowy syfon z otworem rewizyjnym • korek rewizyjny - łatwy dostęp do syfonu • kołnierz hydroizolacyjny 		
A [mm]			
300	czarny		OLWS1-BL
	<p>Wall Slim</p> <ul style="list-style-type: none"> • odpływ ścienny 30 cm • przepustowość do 45 l/min • podłączenie Ø50 mm • niska głębokość zabudowy: 58 mm • zintegrowany stalowy syfon z otworem rewizyjnym • korek rewizyjny - łatwy dostęp do syfonu • kołnierz hydroizolacyjny • maskownica polerowana 		
A [mm]			
300	stal nierdzewna		OLWS1

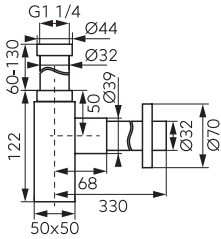
		Opis	Kolor	Indeks
	Odplływ liniowy pod płytę			
	<ul style="list-style-type: none"> • przepustowość: 54 l/min • regulowane nóżki • kołnierz hydroizolacyjny • dylatacje 			
	A [mm]	B [mm]		
730	700	czarny	OLP1-70-BL	
800	800	czarny	OLP1-80-BL	
	Odplływ liniowy pod płytę			
	<ul style="list-style-type: none"> • przepustowość: 54 l/min • regulowane nóżki • kołnierz hydroizolacyjny • ręcznie szlifowany • dylatacje 			
	A [mm]	B [mm]		
730	700	stal nierdzewna	OLP1-70	
830	800	stal nierdzewna	OLP1-80	
	Odplływ liniowy			
	<ul style="list-style-type: none"> • przepustowość: 54 l/min • regulowane nóżki • kołnierz hydroizolacyjny • dylatacje 			
	A [mm]	B [mm]		
730	700	czarny	OL70-BL	
830	800	czarny	OL80-BL	
	Odplływ liniowy			
	<ul style="list-style-type: none"> • przepustowość: 54 l/min • regulowane nóżki • kołnierz hydroizolacyjny • ręcznie szlifowany • dylatacje 			
	A [mm]	B [mm]		
730	700	stal nierdzewna	OL70	
830	800	stal nierdzewna	OL80	

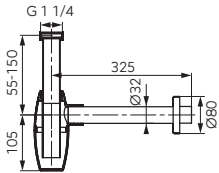
ODPŁYWY LINIOWE

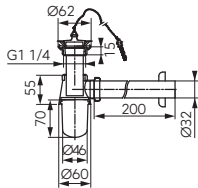

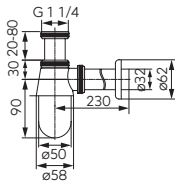

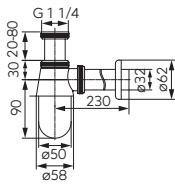

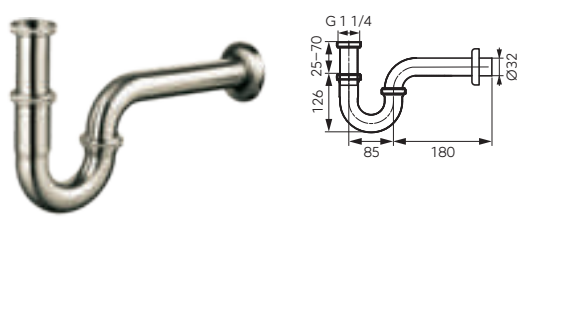
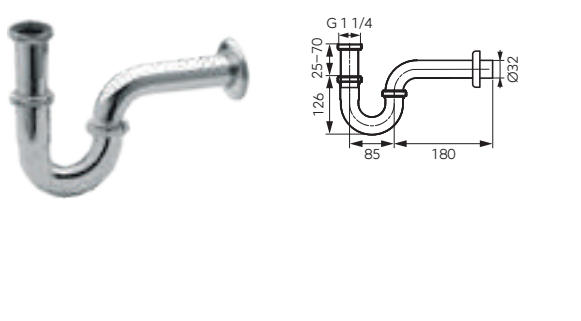
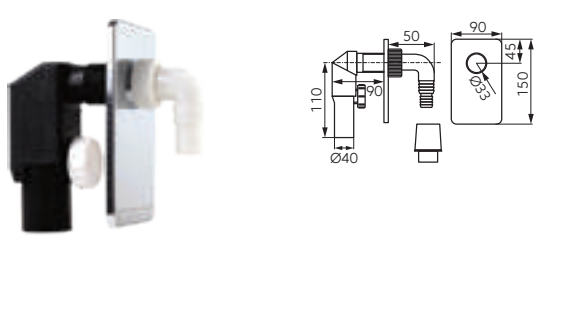
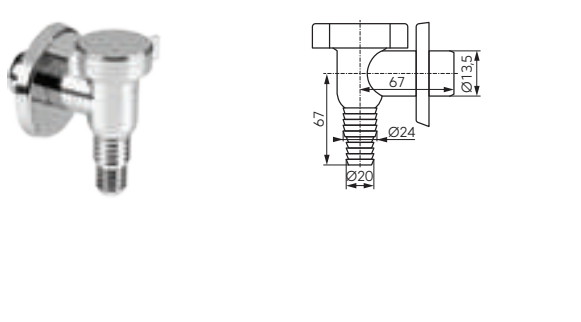

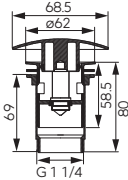

		Opis	Kolor	Indeks
		Ora <ul style="list-style-type: none"> • odpływ liniowy • przepustowość: 54 l/min • regulowane nóżki • kołnierz hydroizolacyjny • dylatacje 		
A [mm]	B [mm]			
730	700	czarny	OL1-70-BL	
830	800	czarny	OL1-80-BL	
		Ora <ul style="list-style-type: none"> • odpływ liniowy • przepustowość: 54 l/min • regulowane nóżki • kołnierz hydroizolacyjny • ręcznie szlifowany • dylatacje 		
A [mm]	B [mm]			
730	700	stal nierdzewna	OL1-70	
830	800	stal nierdzewna	OL1-80	
		Easy New <ul style="list-style-type: none"> • odpływ liniowy • przepustowość do 33 l/min • podłączenie Ø50 mm • syfon z korkiem rewizyjnym w zestawie • kołnierz hydroizolacyjny 		
A [mm]				
600		stal nierdzewna	OLE1-60	
700		stal nierdzewna	OLE1-70	

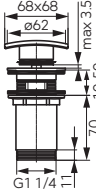

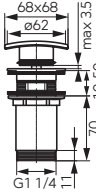

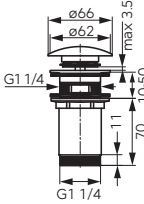

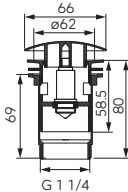

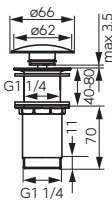

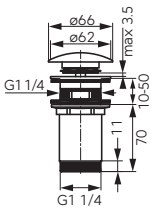
	Opis	Kolor	Indeks
 	Quadro syfon butelkowy <ul style="list-style-type: none"> G1 1/4 x 32 mm regulowana rura odpływu do 300 mm z rozetą 	nikiel szcztokowany	S280NC
 	Quadro syfon butelkowy <ul style="list-style-type: none"> G1 1/4 x 32 mm regulowana rura odpływu do 300 mm z rozetą 	chrom	S280
 	Quadro syfon butelkowy <ul style="list-style-type: none"> G1 1/4 x 32 mm regulowana rura odpływu do 300 mm z rozetą 	czarny	S280-BL
 	Quadro syfon butelkowy <ul style="list-style-type: none"> G1 1/4 x 32 mm regulowana rura odpływu do 330 mm z rozetą 	złoty	S280G NOWOŚĆ
 	Syfon butelkowy <ul style="list-style-type: none"> G1 1/4 x 32 mm regulowana rura odpływu do 330 mm z rozetą 	nikiel szcztokowany	S282NC
 	Syfon butelkowy <ul style="list-style-type: none"> G1 1/4 x 32 mm regulowana rura odpływu do 330 mm z rozetą 	chrom	S282

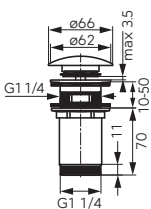
		Opis	Kolor	Indeks
		<p>Syfon butelkowy</p> <ul style="list-style-type: none"> G1 1/4 x 32 mm regulowana rura odpływu do 330 mm z rozetą 	czarny	S282-BL
		<p>Rotondo syfon butelkowy</p> <ul style="list-style-type: none"> G1 1/4 x 32 mm regulowana rura odpływu do 330 mm z rozetą 	złoty	<p>S282G</p> <p>NOWOŚĆ</p>
		<p>Syfon owalny</p> <ul style="list-style-type: none"> G1 1/4 x 32 mm regulowana rura odpływu do 320 mm z rozetą 	chrom	S286
		<p>Syfon umywalkowy mosiężny</p> <ul style="list-style-type: none"> z sitkiem spustu i korkiem 	chrom	<p>S29</p> <p>Produkt dostępny do wyczerpania zapasów magazynowych.</p>
		<p>Syfon butelkowy uniwersalny mosiężny</p>	chrom	S30
		<p>Syfon butelkowy uniwersalny mosiężny</p>	czarny	S30-BL

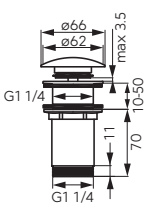

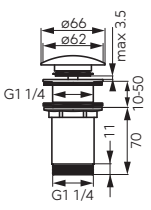

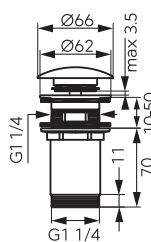

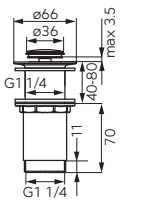

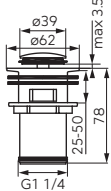

	Opis	Kolor	Indeks
	<p>Syfon rurowy</p> <ul style="list-style-type: none"> • G1 1/4 x 32 mm • regulowana rura odpływu do 180 mm z rozetą 	nikiel szczotkowany	<p>S281NC</p> <p>Produkt dostępny do wyczerpania zapasów magazynowych.</p>
	<p>Syfon rurowy</p> <ul style="list-style-type: none"> • G1 1/4 x 32 mm • regulowana rura odpływu do 180 mm z rozetą 	chrom	<p>S281</p>
	<p>Syfon pralkowy podtynkowy DN40</p> <ul style="list-style-type: none"> • do pralki lub zmywarki 	chrom	<p>460.0</p>
	<p>Syfon pralkowy DN32</p> <ul style="list-style-type: none"> • do pralki lub zmywarki 	chrom	<p>465.0</p>

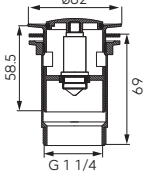

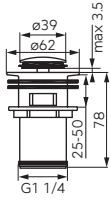

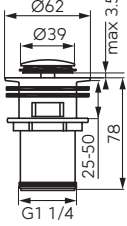

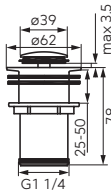

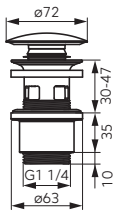

ZAWORY SPUSTOWE

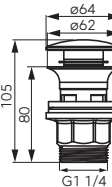
		Opis	Kolor	Indeks
		Quadro zawór spustowy G5/4 <ul style="list-style-type: none"> do umywalek z przelewem wykonany z mosiądzu 		Produkt dostępny do wyczerpania zapasów magazynowych.
Opakowanie				
		pudełko	nikiel szczotkowany	S284NC
		blister	nikiel szczotkowany	S284NC-B
		Quadro zawór spustowy G5/4 <ul style="list-style-type: none"> do umywalek z przelewem wykonany z mosiądzu 		
Opakowanie				
		pudełko	chrom	S284
		blister	chrom	S284-B
		Quadro zawór spustowy G5/4 <ul style="list-style-type: none"> do umywalek z przelewem wykonany z mosiądzu pakowanie: blister 	czarny	S284-BL-B
		Rotondo zawór spustowy G5/4 <ul style="list-style-type: none"> do umywalek z przelewem wykonany z mosiądzu pakowanie: pudełko 	stary brąz	S285BR
		Rotondo zawór spustowy G5/4 <ul style="list-style-type: none"> do umywalek z przelewem wykonany z mosiądzu 		
Opakowanie				
		pudełko	nikiel szczotkowany	S285NC
		blister	nikiel szczotkowany	S285NC-B
		Zawór spustowy wysoki G5/4 <ul style="list-style-type: none"> do umywalek nablatawowych bez przelewu wykonany z mosiądzu 		
Opakowanie				
		pudełko	chrom	S285-WBP
		blister	chrom	S285-WBP-B

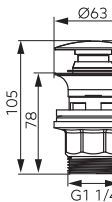

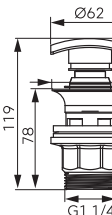
	Opis	Kolor	Indeks
 	Rotondo zawór spustowy G5/4 <ul style="list-style-type: none"> do umywalek z przelewem wykonany z mosiądzu 		
Opakowanie			
pudełko	chrom		S285
blister	chrom		S285-B
 	Rotondo zawór spustowy G5/4 <ul style="list-style-type: none"> do umywalek z przelewem wykonany z mosiądzu pakowanie: blister 	czarny	S285-BL-B
 	Rotondo - zawór spustowy G5/4 <ul style="list-style-type: none"> do umywalek bez przelewu wykonany z mosiądzu 		
Opakowanie			
pudełko	chrom		S285B
blister	chrom		S285B-B
 	Rotondo - zawór spustowy G5/4 <ul style="list-style-type: none"> do umywalek bez przelewu wykonany z mosiądzu pakowanie: blister 	czarny	S285B-BL-B
 	Rotondo - zawór spustowy G5/4 <ul style="list-style-type: none"> do umywalek z przelewem wykonany z mosiądzu pakowanie: pudełko 		S285G NOWOŚĆ
 	Zawór spustowy wysoki G5/4 <ul style="list-style-type: none"> do umywalek nablátowych bez przelewu wykonany z mosiądzu 		
Opakowanie			
pudełko	chrom		S283-WBP
blister	chrom		S283-WBP-B

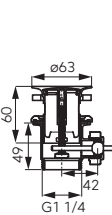
ZAWORY SPUSTOWE

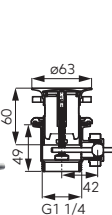
		Opis	Kolor	Indeks
		Zawór spustowy G5/4 • do umywalek z przelewem • wykonany z mosiądzu		
			chrom	S283
			chrom	S283-B
		Zawór spustowy G5/4 • do umywalek z przelewem • wykonany z mosiądzu		
			nikiel szcztokowany	S283NC
			nikiel szcztokowany	S283NC-B*
		Zawór spustowy G5/4 • do umywalek z przelewem • wykonany z mosiądzu • pakowanie: blister	czarny	S283-BL-B
		Zawór spustowy G5/4 • do umywalek z przelewem • wykonany z mosiądzu • pakowanie: pudełko	złoty	S283G NOWOŚĆ
		Zawór spustowy zamykany G5/4 • uniwersalny bez przelewu • wykonany z mosiądzu		
			chrom	S283B
			chrom	S283B-B
		Zawór spustowy G5/4 • korek ceramiczny czarny • do umywalek z przelewem • wykonany z trwałego polipropylenu		
			czarny	S288PPCB
			czarny	S288PPCB-B

		Opis	Kolor	Indeks
		Zawór spustowy G5/4 <ul style="list-style-type: none"> korek ceramiczny biały do umywalek z przelewem wykonany z trwałego polipropylenu 		
		Opakowanie		
		pudełko	biały	S288PPC
		blister	biały	S288PPC-B
		Zawór spustowy G5/4 <ul style="list-style-type: none"> do umywalek z przelewem wykonany z trwałego polipropylenu pakowanie: blister 	chrom	S287PP-B
		Zawór spustowy G5/4 <ul style="list-style-type: none"> korek mosiężny czarny do umywalek z przelewem wykonany z trwałego polipropylenu pakowanie: blister 	czarny	S289BL-B
		Zawór spustowy G5/4 <ul style="list-style-type: none"> korek mosiężny czarny do umywalek z przelewem wykonany z trwałego polipropylenu pakowanie: blister 	czarny	S290BL-B
		Korek do umywalki sterowany G5/4 <ul style="list-style-type: none"> wykonany z mosiądzu 	chrom	K39
		Korek do umywalki sterowany G5/4 <ul style="list-style-type: none"> wykonany z tworzywa z mosiężnym ciągnem 	chrom	K39TW

ZAWORY SPUSTOWE

	Opis	Kolor	Indeks
	<p>Spust do umywalki G5/4</p> <ul style="list-style-type: none"> • sitko stalowe • korek w zestawie 	chrom	439.P
	<p>Spust do zlewozmywaka G6/4</p> <ul style="list-style-type: none"> • sitko stalowe • korek w zestawie 	chrom	449.P

Opis

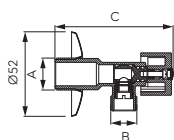

Zawór kulowy z rozetą i metalowym pokrętle

- ciśnienie nominalne: 1,0 MPa (10 bar)
- maksymalna temperatura pracy: 100 °C

A	B	C [mm]	rozmiary przyłączy	Indeks
G1/2	G3/8	75,2	1/2"x3/8"	Z1238K
G1/2	G1/2	75,2	1/2"x1/2"	Z1212K
G1/2	G3/4	75,2	1/2"x3/4"	Z1234K

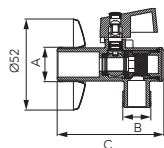

Zawór kulowy z filtrem z rozetą i metalowym pokrętle

- ciśnienie nominalne: 1,0 MPa (10 bar)
- maksymalna temperatura pracy: 100 °C

A	B	C [mm]	rozmiary przyłączy	Indeks
G1/2	G3/8	63	1/2"x3/8"	Z1238KF
G1/2	G1/2	63	1/2"x1/2"	Z1212KF
G1/2	G3/4	63	1/2"x3/4"	Z1234KF

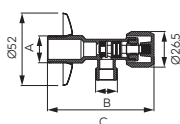

Zawór grzybkowy z rozetą i metalowym pokrętle

- ciśnienie nominalne: 1,0 MPa (10 bar)
- maksymalna temperatura pracy: 100 °C

A	B	C [mm]	rozmiary przyłączy	Indeks
G1/2	G3/8	78,5	1/2"x3/8"	Z1238G
G1/2	G1/2	78,5	1/2"x1/2"	Z1212G
G1/2	G3/4	78,5	1/2"x3/4"	Z1234G

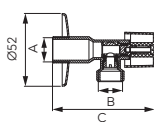

Zawór kulowy z rozetą

- ciśnienie nominalne: 1,0 MPa (10 bar)
- maksymalna temperatura pracy: 100 °C

A	B	C [mm]	rozmiary przyłączy	Indeks
G1/2	G3/4	79	1/2"x3/4"	EZ1234K*

* Produkt dostępny do wyczerpania zapasów magazynowych.

Opis

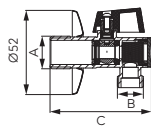

Zawór kulowy z filtrem z rozetą i aluminiowym uchwytem

- ciśnienie nominalne: 1,0 MPa (10 bar)
- maksymalna temperatura pracy: 100 °C

A	B	C [mm]	rozmiary przyłączy	Indeks
G1/2	G1/2	61	1/2"x1/2"	EZ1212KF*
G1/2	G3/4	61	1/2"x3/4"	EZ1234KF*

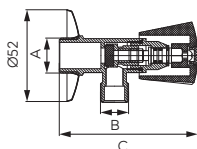

Zawór grzybkowy

- ciśnienie nominalne: 1,0 MPa (10 bar)
- maksymalna temperatura pracy: 100 °C

A	B	C [mm]	rozmiary przyłączy	Indeks
G1/2	G3/8	81,5	1/2"x3/8" ze złączką do rury miedzianej Ø10 mm	Z240
G1/2	G3/8	81,5	1/2"x3/8"	Z241*
G1/2	G1/2	81,5	1/2"x1/2"	Z220
G1/2	G3/4	81,5	1/2"x3/4"	Z230

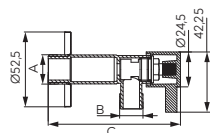

Zawór kątowy z głowicą ceramiczną

- ciśnienie nominalne: 1,0 MPa (10 bar)
- maksymalna temperatura pracy: 100 °C

A	B	C [mm]	rozmiary przyłączy	Indeks
G1/2	G3/8	98	1/2"x3/8"	Z1238C
G1/2	G1/2	98	1/2"x1/2"	Z1212C
G1/2	G3/4	98	1/2"x3/4"	Z1234C

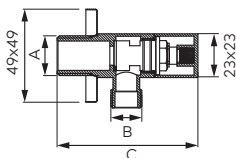

Zawór kątowy z głowicą ceramiczną i rozetą

NOWOŚĆ

- ciśnienie nominalne: 1,0 MPa (10 bar)
- maksymalna temperatura pracy: 100°C
- brak kontaktu wody z powłoką lakierniczą
- korpus zaworu nie powoduje zarysowań na rozecie podczas montażu
- wykończenie: czarny mat

A	B	C [mm]	rozmiary przyłączy	Indeks
G1/2	G3/8	75	1/2"x3/8"	Z293-BL
G1/2	G1/2	75	1/2"x1/2"	Z294-BL

Opis

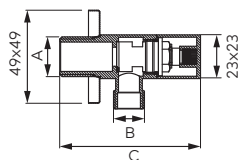

Zawór kątowy z głowicą ceramiczną i rozetą

- ciśnienie nominalne: 1,0 MPa (10 bar)
- maksymalna temperatura pracy: 90 °C

A	B	C [mm]	rozmiary przyłączy	Indeks
G1/2	G3/8	75	1/2"x3/8"	Z293
G1/2	G1/2	75	1/2"x1/2"	Z294

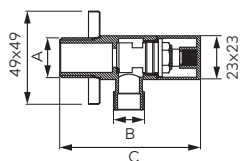

Zawór kątowy z głowicą ceramiczną i rozetą

- ciśnienie nominalne: 1,0 MPa (10 bar)
- maksymalna temperatura pracy: 100°C
- brak kontaktu wody z powłoką lakierniczą
- korpus zaworu nie powoduje zarysowań na rozecie podczas montażu
- wykończenie: jasny złoty

NOWOŚĆ

Dostępność I kwartał 2023 r.

A	B	C [mm]	rozmiary przyłączy	Indeks
G1/2	G3/8	75	1/2"x3/8"	Z293-G
G1/2	G1/2	75	1/2"x1/2"	Z294-G

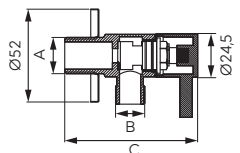

Zawór kątowy z głowicą ceramiczną i rozetą

- ciśnienie nominalne: 1,0 MPa (10 bar)
- maksymalna temperatura pracy: 100°C
- brak kontaktu wody z powłoką lakierniczą
- wykończenie: czarny mat

NOWOŚĆ

A	B	C [mm]	rozmiary przyłączy	Indeks
G1/2	G3/8	75	1/2"x3/8"	Z295-BL
G1/2	G1/2	75	1/2"x1/2"	Z296-BL

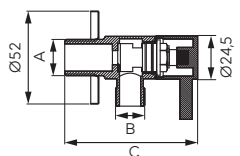

Zawór kątowy z głowicą ceramiczną i rozetą

- ciśnienie nominalne: 1,0 MPa (10 bar)
- maksymalna temperatura pracy: 90 °C

A	B	C [mm]	rozmiary przyłączy	Indeks
G1/2	G3/8	75	1/2"x3/8"	Z295
G1/2	G1/2	75	1/2"x1/2"	Z296

Opis

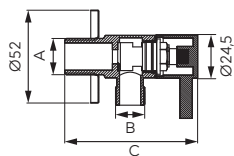

Zawór kątowy z głowicą ceramiczną i rozetą

- ciśnienie nominalne: 1,0 MPa (10 bar)
- maksymalna temperatura pracy: 100°C
- brak kontaktu wody z powłoką lakierniczą
- wykończenie: jasny złoty

NOWOŚĆ

Dostępność
I kwartał 2023 r.

A	B	C [mm]	rozmiary przyłączy	Indeks
G1/2	G3/8	75	1/2"x3/8"	Z295-G
G1/2	G1/2	75	1/2"x1/2"	Z296-G

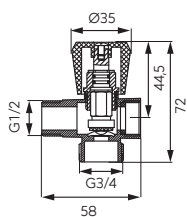

Zawór grzybkowy 3-drogowy

- do podłączenia pralki lub zmywarki przy istniejącym zaworze kątowym
- przyłącze 1/2 GW pod uszczelnienie płaskie
- ciśnienie nominalne: 1,0 MPa (10 bar)
- maksymalna temperatura pracy: 100°C

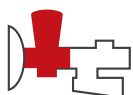

		rozmiary przyłączy	Indeks
G1/2	G3/4	1/2"x3/4"	CF3019A

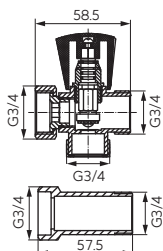

Zawór podłączeniowy do pralki

- z przedłużką 3/4
- ciśnienie nominalne: 1,0 MPa (10 bar)
- maksymalna temperatura pracy: 100°C

Z250

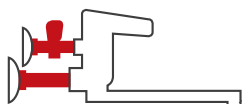



BCR4 Camira Innox bateria zlewozmywakowa stojąca

Baterie kuchenne stojące

Modny, nowoczesny design baterii w połączeniu z funkcjonalnymi udogodnieniami zapewniającymi komfort użytkowania podczas codziennych prac, bogata oferta wzorów i stylów pozwala dokonać wyboru modelu odpowiedniego do każdej kuchni. W ofercie Ferro znajdują się również baterie w stylu retro przeznaczone do klasycznie urządzonej wnętrz.

CHROM



F-MASTER
180



LIBRETTO
180



LUGIO
180



MAESTRO
181



RAPSODY
181



ESPACIO
183



TIGA VERDELINE
183



ALGEO SQUARE
183



DIJON
183



FIESTA
183



SAVIO
185



ISSO
186



BASIC
186



BATERIE TERMOSTATYCZNE
186



RETRO
186



ZUMBA
191



**WYLEWKI DO BATERII
KUCHENNYCH**
194

CZARNY



LUGIO BLACK
180



RATIO BLACK
181



ZICCO BLACK
182



ZUMBA NERO
193

NOWOŚĆ



ADORE BLACK/CHROME
182

CZARNY-CHROM

STARY BRĄZ



ANTICA
187

ZŁOTY



FIESTA
184

NOWOŚĆ

GRANIT GRAFIT



FREYA
187

GRANIT PIASEK



FREYA
187



RATIO
181



SONATA
181



TOLEDO
181



ZICCO
182



PADWA
182



ALGEO
184



VASTO
184



STILLO
185



SMILE
185



FERRO ONE
185



RETRO NEW
186



STANDARD
187



METALIA 55
187



ZUMBA SLIM 2F
188



ZUMBA II
190

BIAŁY-CHROM

STAL SZLACHETNA



ADORE WHITE/CHROME
182



CAMIRA INOX
180



CAMIRO INOX
180



ZUMBA INOX
193

NOWOŚĆ

Zestawienie funkcji

Baterie kuchenne Ferro wyposażone zostały w praktyczne rozwiązania, które zapewniają dużo przestrzeni do swobodnego użytkowania baterii, gwarantują komfortowe zmywanie, a nawet napełnianie wodą naczyń znajdujących się poza zlewozmywakiem. Wybierając baterie kuchenne Ferro wybierasz duży komfort podczas wykonywania codziennych prac kuchennych.









ARMATURA KUCHENNA



Numer strony	Nazwa serii	Cold Start	Obrotowa wylewka	Wyciągana wylewka	Elastyczna wylewka	Składana wylewka	Natrysk/strumień	Dwie wylewki	Wyciągana rączka
180	Camira		●						
180	Camiro		●						
180	F-Master		●	●			●	●	
180	Libretto		●	●			●		
180	Lugio		●						
181	Maestro	●	●	●					
181	Rapsody	●	●						
181	Ratio		●						
181	Sonata	●	●	●					
181	Toledo		●			●			
182	Adore		●						
182	Zicco		●						
182	Padwa		●				●		●
183	Espacio		●						
183	Tiga Verdeline		●						
183	Algeo Square		●						
183	Dijon		●						
183	Fiesta		●						
184	Algeo		●				●		●
184	Vasto		●				●		●
185	Stillo		●						
185	Smile		●						
185	Ferro One		●						
185	Savio		●						
186	Isso		●						
186	Basic		●						
186	Baterie termostatyczne		●						
186	Retro		●						
186	Retro New		●						
187	Antica		●						
187	Standard		●						
187	Metalia 55		●						
187	Freya		●				●		●
188	Zumba Slim 2F		●		●		●		
190	Zumba II		●		●		●		
191	Zumba		●		●				
193	Zumba Nero		●		●				
193	Zumba Inox		●		●				











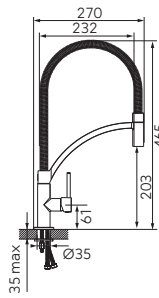

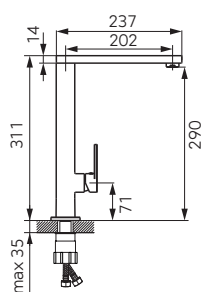
Zestawienie kolorystyczne

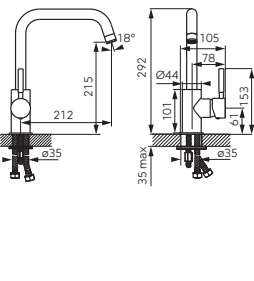

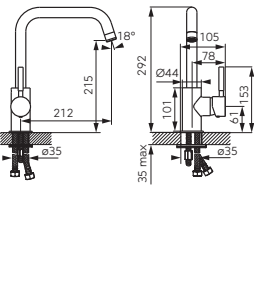

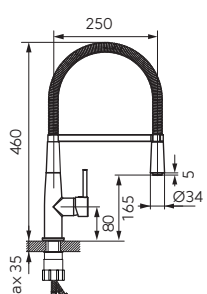

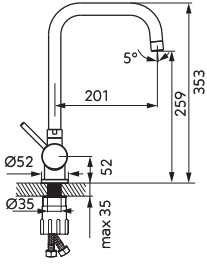

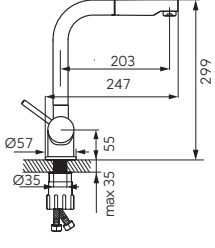

Elegancki wygląd baterii podkreśla zarówno atrakcyjny wzorniczo kształt jak i efektywnie prezentujące się powierzchnie. Kolorystyka produktu może ożywiać lub rozjaśniać kuchenną aranżację, bądź też idealnie wkomponować się w wystrój wnętrza.

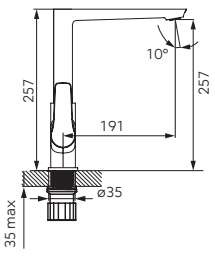
ARMATURA KUCHENNA									
Numer strony	Nazwa serii	chrom	stal	czarny-chrom	czarny	biały-chrom	granit	stary brąz	złoto
180	Camira		●						
180	Camiro		●						
180	F-Master	●							
180	Libretto	●							
180	Lugio	●			●				
181	Maestro	●							
181	Rapsody	●							
181	Ratio	●			●				
181	Sonata	●							
181	Toledo	●							
182	Adore			●		●			
182	Zicco	●			●				
182	Padwa	●							
183	Espacio	●							
183	Tiga Verdeline	●							
183	Algeo Square	●		●					
183	Dijon								
183	Fiesta	●							●
184	Algeo	●			●				
184	Vasto	●							
185	Stillo	●							
185	Smile	●							
185	Ferro One	●							
185	Savio	●							
186	Isso	●							
186	Basic	●							
186	Baterie termostatyczne	●							
186	Retro	●							
186	Retro New	●							
187	Antica							●	
187	Standard	●							
187	Metalia 55	●							
187	Freya						●		
188	Zumba Slim 2 F	●							
190	Zumba II	●							
191	Zumba	●							
193	Zumba Nero				●				
193	Zumba Inox		●						

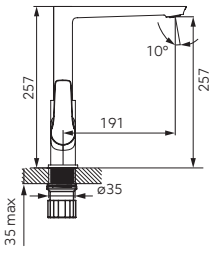
BATERIE KUCHENNE STOJĄCE

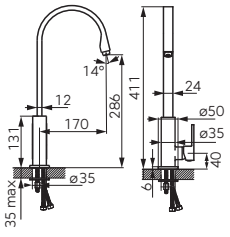
		Opis	Kolor	Indeks
		Camira Inox bateria zlewozmywakowa stojąca <ul style="list-style-type: none"> regulator ceramiczny montaż jednootworowy regulator strumienia M22x1 obrotowa wylewka przyłącza elastyczne G3/8 - M10x1 	stal szlachetna	BCR4
		Camiro Inox bateria zlewozmywakowa stojąca <ul style="list-style-type: none"> regulator ceramiczny montaż jednootworowy regulator strumienia M22x1 obrotowa wylewka przyłącza elastyczne G3/8 - M10x1 	stal szlachetna	BCQ4
	 	F-Master bateria zlewozmywakowa wielofunkcyjna <ul style="list-style-type: none"> regulator ceramiczny montaż jednootworowy dwie, sterowane niezależne, wylewki: obrotowa z aeratorem oraz obrotowa, elastyczna, z wyciąganym natryskiem ze strumieniem rozproszonym regulator strumienia M24x1 przyłącza elastyczne G3/8 - M10x1 	chrom	BFE41
	 	Libretto bateria zlewozmywakowa stojąca z wyciąganą elastyczną wylewką <ul style="list-style-type: none"> regulator ceramiczny montaż jednootworowy przełącznik strumienia – strumień napowietrzony/natrysk elastyczna wylewka w kolorze czarnym wyciągana wylewka obrotowa wylewka przyłącza elastyczne G3/8 – M8x1 	chrom	BLE4B
		Lugio bateria zlewozmywakowa stojąca <ul style="list-style-type: none"> regulator ceramiczny montaż jednootworowy regulator strumienia M22x1 obrotowa wylewka przyłącza elastyczne G3/8 - M10x1 	chrom	BLG4
		Lugio Black bateria zlewozmywakowa stojąca <ul style="list-style-type: none"> regulator ceramiczny montaż jednootworowy regulator strumienia M22x1 obrotowa wylewka przyłącza elastyczne G3/8 - M10x1 	czarny	BLG4BL

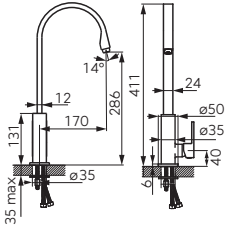

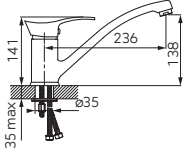





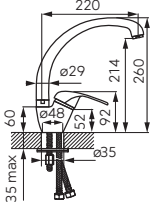

	Opis	Kolor	Indeks
  	<p>Maestro bateria zlewozmywakowa stojąca z wyciąganym natryskiem</p> <ul style="list-style-type: none"> • regulator ceramiczny Cold Start • montaż jednootworowy • regulator strumienia M18.5x1 • obrotowa wylewka • wyciągana wylewka • przyłącza elastyczne G3/8 – M8x1 	chrom	BMS4
  	<p>Rapsody bateria zlewozmywakowa stojąca</p> <ul style="list-style-type: none"> • regulator ceramiczny Cold Start • montaż jednootworowy • regulator strumienia M24x1 • obrotowa wylewka • przyłącza elastyczne G3/8 - M8x1 	chrom	<p>BRY4</p> <p>Produkt dostępny do wyczerpania zapasów magazynowych.</p>
 	<p>Ratio bateria zlewozmywakowa stojąca</p> <ul style="list-style-type: none"> • regulator ceramiczny • montaż jednootworowy • regulator strumienia M22x1 • obrotowa wylewka • przyłącza elastyczne G3/8 - M10x1 	chrom	BTI4
 	<p>Ratio Black bateria zlewozmywakowa stojąca</p> <ul style="list-style-type: none"> • regulator ceramiczny • montaż jednootworowy • regulator strumienia M22x1 • obrotowa wylewka • przyłącza elastyczne G3/8 - M10x1 	czarny	BTI4BL
  	<p>Sonata bateria zlewozmywakowa stojąca z wyciąganym natryskiem</p> <ul style="list-style-type: none"> • regulator ceramiczny Cold Start • montaż jednootworowy • regulator strumienia M24x1 • obrotowa wylewka • wyciągana wylewka • przyłącza elastyczne G3/8 – M10x1 	chrom	BNA4
  	<p>Toledo bateria zlewozmywakowa podokienna</p> <ul style="list-style-type: none"> • składana wylewka z blokadą - sugerowany montaż na zlewozmywaku umieszczonym pod oknem • regulator ceramiczny • montaż jednootworowy • regulator strumienia M22x1 • obrotowa wylewka • przyłącza elastyczne G3/8 – M8x1 	chrom	BTD4FUW

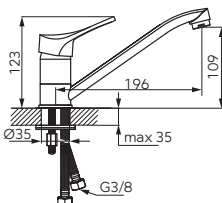
		Opis	Kolor	Indeks
		<p>Toledo bateria zlewozmywakowa stojąca z wyciąganym natryskiem</p> <ul style="list-style-type: none"> regulator ceramiczny montaż jednootworowy regulator strumienia M24x1 obrotowa wylewka z wyciąganą rączką natrysku przyłącza elastyczne G3/8 - M10x1 	chrom	BTD4PO
		<p>Adore White/Chrome bateria zlewozmywakowa stojąca</p> <ul style="list-style-type: none"> regulator ceramiczny montaż jednootworowy perlator M24x1 obrotowa wylewka przyłącza elastyczne G3/8 - M10x1 	biały-chrom	BDR4
		<p>Adore Black/Chrome bateria zlewozmywakowa stojąca</p> <ul style="list-style-type: none"> regulator ceramiczny montaż jednootworowy perlator M24x1 obrotowa wylewka przyłącza elastyczne G3/8 - M10x1 	czarny-chrom	BDR4BLC
		<p>Zicco bateria zlewozmywakowa stojąca</p> <ul style="list-style-type: none"> regulator ceramiczny montaż jednootworowy regulator strumienia M18x1 obrotowa wylewka przyłącza elastyczne G3/8 - M10x1 	chrom	BZI4
		<p>Zicco Black bateria zlewozmywakowa stojąca</p> <ul style="list-style-type: none"> regulator ceramiczny montaż jednootworowy regulator strumienia M18x1 obrotowa wylewka przyłącza elastyczne G3/8 - M10x1 	czarny	BZI4BL
		<p>Padwa bateria zlewozmywakowa stojąca</p> <ul style="list-style-type: none"> regulator ceramiczny montaż jednootworowy regulator strumienia M24x1 obrotowa wylewka przyłącza elastyczne G3/8 - M10x1 	chrom	BTP4 Produkt dostępny do wyczerpania zapasów magazynowych.

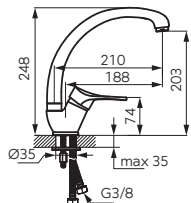
	Opis	Kolor	Indeks
  	<p>Padwa bateria zlewozmywakowa stojąca z wyciąganym natryskiem</p> <ul style="list-style-type: none"> • regulator ceramiczny • montaż jednootworowy • regulator strumienia M24x1 • automatyczny przełącznik natrysk/strumień • obrotowa wylewka z wyciąganą rączką natrysku • przyłącza elastyczne G3/8 - M10x1 	chrom	<p>BTP8</p> <p>Produkt dostępny do wyczerpania zapasów magazynowych.</p>
 	<p>Espacio bateria zlewozmywakowa stojąca</p> <ul style="list-style-type: none"> • regulator ceramiczny • montaż jednootworowy • regulator strumienia M24x1 • obrotowa wylewka • przyłącza elastyczne G3/8 - M10x1 	chrom	<p>BES4</p> <p>Produkt dostępny do wyczerpania zapasów magazynowych.</p>
  	<p>Tiga Verdeline bateria zlewozmywakowa stojąca</p> <ul style="list-style-type: none"> • regulator ceramiczny • montaż jednootworowy • perlator FerroAirMix M24x1 • Ferro Easy Clean System - łatwe usuwanie kamienia wapiennego • obrotowa wylewka • przyłącza elastyczne G3/8 - M10x1 	chrom	<p>BTG4VL</p>
 	<p>Algeo Square bateria zlewozmywakowa stojąca</p> <ul style="list-style-type: none"> • regulator ceramiczny • montaż jednootworowy • regulator strumienia M22x1 • obrotowa wylewka • przyłącza elastyczne G3/8 - M10x1 	chrom	<p>BAQ4</p>
 	<p>Dijon bateria zlewozmywakowa stojąca</p> <ul style="list-style-type: none"> • regulator ceramiczny • montaż jednootworowy • regulator strumienia M22x1 • obrotowa wylewka • przyłącza elastyczne G3/8 - M10x1 	chrom	<p>BDJ4</p> <p>Produkt dostępny do wyczerpania zapasów magazynowych.</p>
 	<p>Fiesta bateria zlewozmywakowa stojąca</p> <ul style="list-style-type: none"> • regulator ceramiczny • montaż jednootworowy • regulator strumienia M18x1 • obrotowa wylewka • przyłącza elastyczne G3/8 - M10x1 	chrom	<p>BFI4</p>

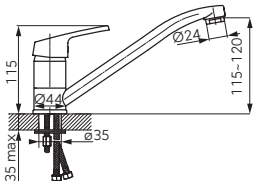

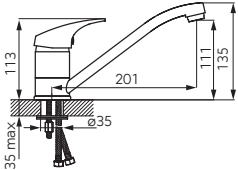

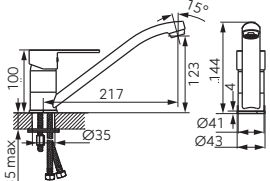



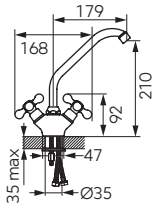

BATERIE KUCHENNE STOJĄCE

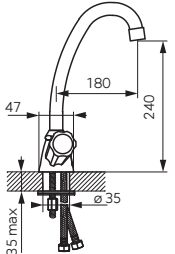
		Opis	Kolor	Indeks
		Fiest Gold bateria zlewozmywakowa stojąca <ul style="list-style-type: none"> • regulator ceramiczny • montaż jednootworowy • regulator strumienia M18x1 • obrotowa wylewka • przyłącza elastyczne G3/8 - M10x1 	złoty	BFI4G NOWOŚĆ
		Algeo bateria zlewozmywakowa stojąca <ul style="list-style-type: none"> • regulator ceramiczny • montaż jednootworowy • regulator strumienia M22x1 • obrotowa wylewka • przyłącza elastyczne G3/8 - M10x1 	chrom	BAG4
		Algeo bateria zlewozmywakowa stojąca <ul style="list-style-type: none"> • regulator ceramiczny • montaż jednootworowy • regulator strumienia M24x1 • obrotowa wylewka • przyłącza elastyczne G3/8 - M10x1 	chrom	BAG4A
		Algeo bateria zlewozmywakowa stojąca z wyciąganym natryskiem <ul style="list-style-type: none"> • regulator ceramiczny • montaż jednootworowy • regulator strumienia M24x1 • automatyczny przełącznik natrysk/strumień • obrotowa wylewka z wyciąganą rączką natrysku • przyłącza elastyczne G3/8 - M10x1 	chrom	BAG8
		Vasto bateria zlewozmywakowa stojąca z wyciąganym natryskiem <ul style="list-style-type: none"> • regulator ceramiczny • montaż jednootworowy • regulator strumienia M24x1 • automatyczny przełącznik natrysk/strumień • obrotowa wylewka z wyciąganą rączką natrysku • przyłącza elastyczne G3/8 - M10x1 	chrom	BVA8
		Vasto bateria zlewozmywakowa stojąca <ul style="list-style-type: none"> • regulator ceramiczny • montaż jednootworowy • regulator strumienia M24x1 • obrotowa wylewka • przyłącza elastyczne G3/8 - M10x1 	chrom	BVA4

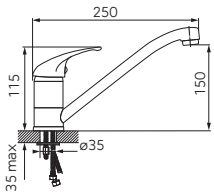
		Opis	Kolor	Indeks
		Vasto bateria zlewozmywakowa stojąca asymetryczna	chrom	BVA4A
		<ul style="list-style-type: none"> • regulator ceramiczny • montaż jednootworowy • regulator strumienia M24x1 • obrotowa wylewka • przyłącza elastyczne G3/8 - M10x1 		
		Stillo bateria zlewozmywakowa stojąca z obrotową wylewką	chrom	BSL4
		<ul style="list-style-type: none"> • regulator ceramiczny • montaż jednootworowy • regulator strumienia M24x1 • obrotowa wylewka • przyłącza elastyczne G3/8 - M10x1 		
		Stillo bateria zlewozmywakowa stojąca asymetryczna	chrom	BSL4A
		<ul style="list-style-type: none"> • regulator ceramiczny • montaż jednootworowy • regulator strumienia M24x1 • obrotowa wylewka • przyłącza elastyczne G3/8 - M10x1 		
		Smile bateria zlewozmywakowa stojąca	chrom	BSM4
		<ul style="list-style-type: none"> • regulator ceramiczny • montaż jednootworowy • regulator strumienia M24x1 • obrotowa wylewka • przyłącza elastyczne G3/8 - M10x1 		
		Ferro One bateria zlewozmywakowa stojąca	chrom	BFO4
		<ul style="list-style-type: none"> • regulator ceramiczny • montaż jednootworowy • regulator strumienia M24x1 • obrotowa wylewka • przyłącza elastyczne G3/8 - M10x1 		
		Savio bateria zlewozmywakowa stojąca	chrom	BSV4
		<ul style="list-style-type: none"> • regulator ceramiczny • montaż jednootworowy • regulator strumienia M24x1 • obrotowa wylewka • przyłącza elastyczne G3/8 - M10x1 		

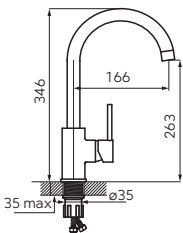
BATERIE KUCHENNE STOJĄCE

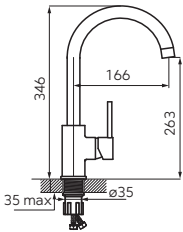
		Opis	Kolor	Indeks
		 Isso bateria zlewozmywakowa stojąca • regulator ceramiczny • montaż jednootworowy • regulator strumienia M22x1 • obrotowa wylewka • przyłącza elastyczne G3/8 - M10x1	chrom	BIS4
		 Isso bateria zlewozmywakowa stojąca • regulator ceramiczny • montaż jednootworowy • regulator strumienia M24x1 • obrotowa wylewka • przyłącza elastyczne G3/8 - M10x1	chrom	BIS4A
		Basic bateria zlewozmywakowa stojąca • regulator ceramiczny • montaż jednootworowy • regulator strumienia M24x1 • obrotowa wylewka • przyłącza elastyczne G3/8 - M10x1	chrom	BBC4
		 Termostatyczna bateria zlewozmywakowa stojąca • regulator termostatyczny • Safe Stop 38°C - blokada gorącej wody • montaż jednootworowy • regulator strumienia M24x1 • obrotowa wylewka • przyłącza elastyczne G3/8 - M10x1	chrom	TA4 Produkt dostępny do wyczerpania zapasów magazynowych.
		Retro bateria zlewozmywakowa stojąca • głowice suwakowe • montaż jednootworowy • regulator strumienia M22x1 • obrotowa wylewka • przyłącza elastyczne G 3/8 - M10x1	chrom	XR4
		Retro New bateria zlewozmywakowa stojąca • głowice ceramiczne • montaż jednootworowy • regulator strumienia M24x1 • obrotowa wylewka • przyłącza elastyczne G 3/8 - M10x1	chrom	XD4

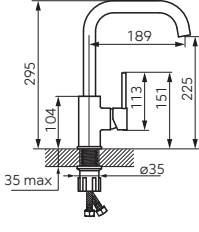
		Opis	Kolor	Indeks
		Antica bateria zlewozmywakowa stojąca • głowice ceramiczne • montaż jednootworowy • regulator strumienia M24x1 • obrotowa wylewka • przyłącza elastyczne G3/8 - M10x1	stary brąz	BAI4BR
		Standard bateria zlewozmywakowa stojąca • głowice suwakowe • montaż jednootworowy • regulator strumienia M22x1 • obrotowa wylewka • przyłącza elastyczne G 3/8 - M10x1	chrom	BST4
		Metalia 55 bateria zlewozmywakowa stojąca • do bezciśnieniowych, przepływowych podgrzewaczy wody • regulator ceramiczny • montaż jednootworowy • regulator strumienia M24x1 • obrotowa wylewka • przyłącza elastyczne G3/8 - M10x1	chrom	55092.0
		Freya bateria zlewozmywakowa stojąca • regulator ceramiczny • montaż jednootworowy • regulator strumienia M22x1 • obrotowa wylewka • przyłącza elastyczne G3/8 - M10x1	grafit	BFR41B
		Freya bateria zlewozmywakowa stojąca • regulator ceramiczny • montaż jednootworowy • regulator strumienia M22x1 • obrotowa wylewka • przyłącza elastyczne G3/8 - M10x1	piasek	BFR41S
		Freya bateria zlewozmywakowa stojąca • regulator ceramiczny • montaż jednootworowy • regulator strumienia M22x1 • obrotowa wylewka • przyłącza elastyczne G3/8 - M10x1	grafit	BFR42B

BATERIE KUCHENNE STOJĄCE



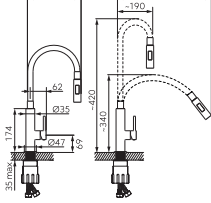



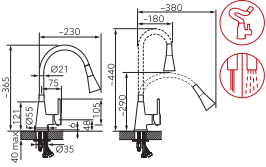

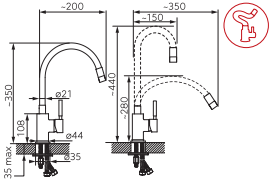

		Opis	Kolor	Indeks
		Freya bateria zlewozmywakowa stojąca <ul style="list-style-type: none"> • regulator ceramiczny • montaż jednootworowy • regulator strumienia M22x1 • obrotowa wylewka • przyłącza elastyczne G3/8 - M10x1 	piasek	BFR42S
		Freya bateria zlewozmywakowa stojąca <ul style="list-style-type: none"> • regulator ceramiczny • montaż jednootworowy • regulator strumienia M24x1 • obrotowa wylewka • przyłącza elastyczne G3/8 - M10x1 	grafit	BFR4B
		Freya bateria zlewozmywakowa stojąca <ul style="list-style-type: none"> • regulator ceramiczny • montaż jednootworowy • regulator strumienia M24x1 • obrotowa wylewka • przyłącza elastyczne G3/8 - M10x1 	piasek	BFR4S
		  Freya bateria zlewozmywakowa stojąca z wyciąganym natryskiem <ul style="list-style-type: none"> • regulator ceramiczny • montaż jednootworowy • regulator strumienia M24x1 • automatyczny przełącznik natrysk/strumień • obrotowa wylewka z wyciąganą rączką natrysku • przyłącza elastyczne G3/8 - M10x1 	grafit	BFR8B
		  Freya bateria zlewozmywakowa stojąca z wyciąganym natryskiem <ul style="list-style-type: none"> • regulator ceramiczny • montaż jednootworowy • regulator strumienia M24x1 • automatyczny przełącznik natrysk/strumień • obrotowa wylewka z wyciąganą rączką natrysku • przyłącza elastyczne G3/8 - M10x1 	piasek	BFR8S
		  Zumba Slim 2F bateria zlewozmywakowa stojąca z elastyczną wylewką <ul style="list-style-type: none"> • 2 funkcje strumienia • regulator ceramiczny • montaż jednootworowy • elastyczna wylewka • możliwość ustawiania dowolnego kształtu wylewki • zasięg wylewki od 19 cm do 41 cm • wysokość wylewki od 34 cm do 42 cm • przyłącza elastyczne G3/8-M8x1 	czarny	BZA43B

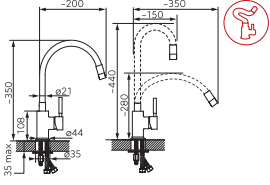

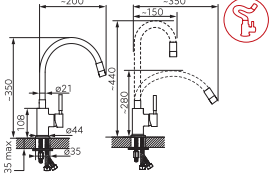

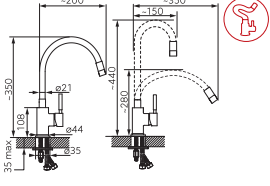

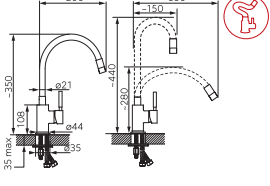
	Opis	Kolor	Indeks
	 <p>Zumba Slim 2F bateria zlewozmywakowa stojąca z elastyczną wylewką</p> <ul style="list-style-type: none"> • 2 funkcje strumienia • regulator ceramiczny • montaż jednocorowowy • elastyczna wylewka • możliwość ustawiania dowolnego kształtu wylewki • zasięg wylewki od 19 cm do 41 cm • wysokość wylewki od 34 cm do 42 cm • przyłącza elastyczne G3/8-M8x1 	beżowy	BZA43P
	 <p>Zumba Slim 2F bateria zlewozmywakowa stojąca z elastyczną wylewką</p> <ul style="list-style-type: none"> • 2 funkcje strumienia • regulator ceramiczny • montaż jednocorowowy • elastyczna wylewka • możliwość ustawiania dowolnego kształtu wylewki • zasięg wylewki od 19 cm do 41 cm • wysokość wylewki od 34 cm do 42 cm • przyłącza elastyczne G3/8-M8x1 	srebrny	BZA43S
	 <p>Zumba Slim 2F bateria zlewozmywakowa stojąca z elastyczną wylewką</p> <ul style="list-style-type: none"> • 2 funkcje strumienia • regulator ceramiczny • montaż jednocorowowy • elastyczna wylewka • możliwość ustawiania dowolnego kształtu wylewki • zasięg wylewki od 19 cm do 41 cm • wysokość wylewki od 34 cm do 42 cm • przyłącza elastyczne G3/8-M8x1 	cytrynowy	BZA43C
	 <p>Zumba Slim 2F bateria zlewozmywakowa stojąca z elastyczną wylewką</p> <ul style="list-style-type: none"> • 2 funkcje strumienia • regulator ceramiczny • montaż jednocorowowy • elastyczna wylewka • możliwość ustawiania dowolnego kształtu wylewki • zasięg wylewki od 19 cm do 41 cm • wysokość wylewki od 34 cm do 42 cm • przyłącza elastyczne G3/8-M8x1 	zielony	BZA43G
	 <p>Zumba Slim 2F bateria zlewozmywakowa stojąca z elastyczną wylewką</p> <ul style="list-style-type: none"> • 2 funkcje strumienia • regulator ceramiczny • montaż jednocorowowy • elastyczna wylewka • możliwość ustawiania dowolnego kształtu wylewki • zasięg wylewki od 19 cm do 41 cm • wysokość wylewki od 34 cm do 42 cm • przyłącza elastyczne G3/8-M8x1 	biały	BZA43W
	 <p>Zumba Slim 2F bateria zlewozmywakowa stojąca z elastyczną wylewką</p> <ul style="list-style-type: none"> • 2 funkcje strumienia • regulator ceramiczny • montaż jednocorowowy • elastyczna wylewka • możliwość ustawiania dowolnego kształtu wylewki • zasięg wylewki od 19 cm do 41 cm • wysokość wylewki od 34 cm do 42 cm • przyłącza elastyczne G3/8-M8x1 	miętowy	BZA43M

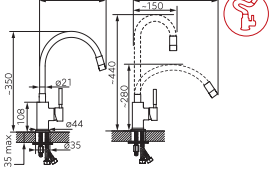
	Opis	Kolor	Indeks
 	<p>Zumba Slim 2F bateria zlewozmywakowa stojąca z elastyczną wylewką</p> <ul style="list-style-type: none"> • 2 funkcje strumienia • regulator ceramiczny • montaż jednootworowy • elastyczna wylewka • możliwość ustawiania dowolnego kształtu wylewki • zasięg wylewki od 19 cm do 41 cm • wysokość wylewki od 34 cm do 42 cm • przyłącza elastyczne G3/8-M8x1 	czerwony	BZA43R
 	<p>Zumba Slim 2F bateria zlewozmywakowa stojąca z elastyczną wylewką</p> <ul style="list-style-type: none"> • 2 funkcje strumienia • regulator ceramiczny • montaż jednootworowy • elastyczna wylewka • możliwość ustawiania dowolnego kształtu wylewki • zasięg wylewki od 19 cm do 41 cm • wysokość wylewki od 34 cm do 42 cm • przyłącza elastyczne G3/8-M8x1 	niebieski	BZA43L
 	<p>Zumba II bateria zlewozmywakowa stojąca z elastyczną wylewką</p> <ul style="list-style-type: none"> • 2 funkcje strumienia • regulator ceramiczny • montaż jednootworowy • elastyczna wylewka • możliwość ustawiania dowolnego kształtu wylewki • zasięg wylewki od 18 cm do 38 cm • wysokość wylewki od 29 cm do 44 cm • regulator strumienia M24x1 • przyłącza elastyczne G3/8 – M10x1 	czarny	BZA42B
 	<p>Zumba II bateria zlewozmywakowa stojąca z elastyczną wylewką</p> <ul style="list-style-type: none"> • 2 funkcje strumienia • regulator ceramiczny • montaż jednootworowy • elastyczna wylewka • możliwość ustawiania dowolnego kształtu wylewki • zasięg wylewki od 18 cm do 38 cm • wysokość wylewki od 29 cm do 44 cm • regulator strumienia M24x1 • przyłącza elastyczne G3/8 – M10x1 	cytrynowy	BZA42C
 	<p>Zumba II bateria zlewozmywakowa stojąca z elastyczną wylewką</p> <ul style="list-style-type: none"> • 2 funkcje strumienia • regulator ceramiczny • montaż jednootworowy • elastyczna wylewka • możliwość ustawiania dowolnego kształtu wylewki • zasięg wylewki od 18 cm do 38 cm • wysokość wylewki od 29 cm do 44 cm • regulator strumienia M24x1 • przyłącza elastyczne G3/8 – M10x1 	zielony	BZA42G
 	<p>Zumba II bateria zlewozmywakowa stojąca z elastyczną wylewką</p> <ul style="list-style-type: none"> • 2 funkcje strumienia • regulator ceramiczny • montaż jednootworowy • elastyczna wylewka • możliwość ustawiania dowolnego kształtu wylewki • zasięg wylewki od 18 cm do 38 cm • wysokość wylewki od 29 cm do 44 cm • regulator strumienia M24x1 • przyłącza elastyczne G3/8 – M10x1 	srebrny	BZA42S

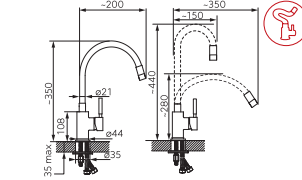
	Opis	Kolor	Indeks
	 <p>Zumba II bateria zlewozmywakowa stojąca z elastyczną wylewką</p> <ul style="list-style-type: none"> • 2 funkcje strumienia • regulator ceramiczny • montaż jednootworowy • elastyczna wylewka • możliwość ustawiania dowolnego kształtu wylewki • zasięg wylewki od 18 cm do 38 cm • wysokość wylewki od 29 cm do 44 cm • regulator strumienia M24x1 • przyłącza elastyczne G3/8 – M10x1 	biały	BZA42W
	 <p>Zumba II bateria zlewozmywakowa stojąca z elastyczną wylewką</p> <ul style="list-style-type: none"> • 2 funkcje strumienia • regulator ceramiczny • montaż jednootworowy • elastyczna wylewka • możliwość ustawiania dowolnego kształtu wylewki • zasięg wylewki od 18 cm do 38 cm • wysokość wylewki od 29 cm do 44 cm • regulator strumienia M24x1 • przyłącza elastyczne G3/8 – M10x1 	beżowy	BZA42P
	 <p>Zumba II bateria zlewozmywakowa stojąca z elastyczną wylewką</p> <ul style="list-style-type: none"> • 2 funkcje strumienia • regulator ceramiczny • montaż jednootworowy • elastyczna wylewka • możliwość ustawiania dowolnego kształtu wylewki • zasięg wylewki od 18 cm do 38 cm • wysokość wylewki od 29 cm do 44 cm • regulator strumienia M24x1 • przyłącza elastyczne G3/8 – M10x1 	miętowy	BZA42M
	 <p>Zumba II bateria zlewozmywakowa stojąca z elastyczną wylewką</p> <ul style="list-style-type: none"> • 2 funkcje strumienia • regulator ceramiczny • montaż jednootworowy • elastyczna wylewka • możliwość ustawiania dowolnego kształtu wylewki • zasięg wylewki od 18 cm do 38 cm • wysokość wylewki od 29 cm do 44 cm • regulator strumienia M24x1 • przyłącza elastyczne G3/8 – M10x1 	czerwony	BZA42R
	 <p>Zumba bateria zlewozmywakowa stojąca z elastyczną wylewką</p> <ul style="list-style-type: none"> • regulator ceramiczny • montaż jednootworowy • elastyczna wylewka • możliwość ustawiania dowolnego kształtu wylewki • regulator strumienia M22x1 • przyłącza elastyczne G3/8 – M10x1 	czarny	BZA4B
	 <p>Zumba bateria zlewozmywakowa stojąca z elastyczną wylewką</p> <ul style="list-style-type: none"> • regulator ceramiczny • montaż jednootworowy • elastyczna wylewka • możliwość ustawiania dowolnego kształtu wylewki • regulator strumienia M22x1 • przyłącza elastyczne G3/8 – M10x1 	cytrynowy	BZA4C

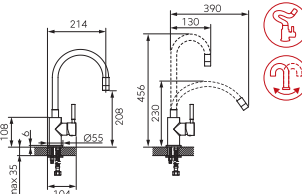

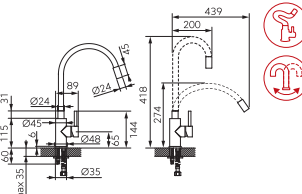
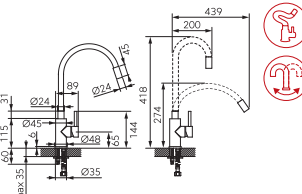
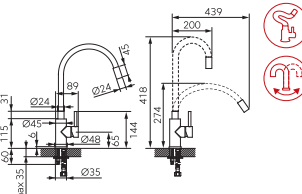

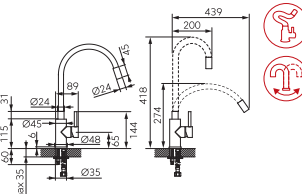

BATERIE KUCHENNE STOJĄCE

		Opis	Kolor	Indeks
		<p>Zumba bateria zlewozmywakowa stojąca z elastyczną wylewką</p> <ul style="list-style-type: none"> • regulator ceramiczny • montaż jednootworowy • elastyczna wylewka • możliwość ustawiania dowolnego kształtu wylewki • regulator strumienia M22x1 • przyłącza elastyczne G3/8 – M10x1 	zielony	BZA4G
		<p>Zumba bateria zlewozmywakowa stojąca z elastyczną wylewką</p> <ul style="list-style-type: none"> • regulator ceramiczny • montaż jednootworowy • elastyczna wylewka • możliwość ustawiania dowolnego kształtu wylewki • regulator strumienia M22x1 • przyłącza elastyczne G3/8 – M10x1 	srebrny	BZA4S
		<p>Zumba bateria zlewozmywakowa stojąca z elastyczną wylewką</p> <ul style="list-style-type: none"> • regulator ceramiczny • montaż jednootworowy • elastyczna wylewka • możliwość ustawiania dowolnego kształtu wylewki • regulator strumienia M22x1 • przyłącza elastyczne G3/8 – M10x1 	biały	BZA4W
		<p>Zumba bateria zlewozmywakowa stojąca z elastyczną wylewką</p> <ul style="list-style-type: none"> • regulator ceramiczny • montaż jednootworowy • elastyczna wylewka • możliwość ustawiania dowolnego kształtu wylewki • regulator strumienia M22x1 • przyłącza elastyczne G3/8 – M10x1 	beżowy	BZA4P
		<p>Zumba bateria zlewozmywakowa stojąca z elastyczną wylewką</p> <ul style="list-style-type: none"> • regulator ceramiczny • montaż jednootworowy • elastyczna wylewka • możliwość ustawiania dowolnego kształtu wylewki • regulator strumienia M22x1 • przyłącza elastyczne G3/8 – M10x1 	miętowy	BZA4M
		<p>Zumba bateria zlewozmywakowa stojąca z elastyczną wylewką</p> <ul style="list-style-type: none"> • regulator ceramiczny • montaż jednootworowy • elastyczna wylewka • możliwość ustawiania dowolnego kształtu wylewki • regulator strumienia M22x1 • przyłącza elastyczne G3/8 – M10x1 	czerwony	BZA4R

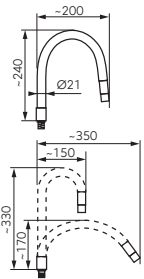
	Opis	Kolor	Indeks
 	Zumba bateria zlewozmywakowa stojąca z elastyczną wylewką <ul style="list-style-type: none"> regulator ceramiczny montaż jednootworowy elastyczna wylewka możliwość ustawiania dowolnego kształtu wylewki regulator strumienia M22x1 przyłącza elastyczne G3/8 – M10x1 	niebieski	BZA4L
 	Zumba Nero bateria zlewozmywakowa stojąca z elastyczną wylewką <ul style="list-style-type: none"> wszystkie widoczne elementy w kolorze czarnym regulator ceramiczny montaż jednootworowy elastyczna wylewka możliwość ustawiania dowolnego kształtu wylewki zasięg wylewki od 13 cm do 39 cm wysokość wylewki od 23 cm do 45,6 cm regulator strumienia M22x1 przyłącza elastyczne G3/8 – M10x1 	czarny mat	BZA4BLB NOWOŚĆ
 	Zumba Inox bateria zlewozmywakowa stojąca z elastyczną wylewką <ul style="list-style-type: none"> korpus, uchwyt i obudowa aeratora wykonane ze stali nierdzewnej regulator ceramiczny montaż jednootworowy elastyczna wylewka możliwość ustawiania dowolnego kształtu wylewki zasięg wylewki od 20 cm do 43,9 cm wysokość wylewki od 27,4 cm do 41,8 cm regulator strumienia M22x1 przyłącza elastyczne G3/8 – M10x1 	stal/czarny	BZA4BSS NOWOŚĆ
 	Zumba Inox bateria zlewozmywakowa stojąca z elastyczną wylewką <ul style="list-style-type: none"> korpus, uchwyt i obudowa aeratora wykonane ze stali nierdzewnej regulator ceramiczny montaż jednootworowy elastyczna wylewka możliwość ustawiania dowolnego kształtu wylewki zasięg wylewki od 20 cm do 43,9 cm wysokość wylewki od 27,4 cm do 41,8 cm regulator strumienia M22x1 przyłącza elastyczne G3/8 – M10x1 	stal/beżowy	BZA4PSS NOWOŚĆ
 	Zumba Inox bateria zlewozmywakowa stojąca z elastyczną wylewką <ul style="list-style-type: none"> korpus, uchwyt i obudowa aeratora wykonane ze stali nierdzewnej regulator ceramiczny montaż jednootworowy elastyczna wylewka możliwość ustawiania dowolnego kształtu wylewki zasięg wylewki od 20 cm do 43,9 cm wysokość wylewki od 27,4 cm do 41,8 cm regulator strumienia M22x1 przyłącza elastyczne G3/8 – M10x1 	stal/srebrny	BZA4SSS NOWOŚĆ
 	Zumba Inox bateria zlewozmywakowa stojąca z elastyczną wylewką <ul style="list-style-type: none"> korpus, uchwyt i obudowa aeratora wykonane ze stali nierdzewnej regulator ceramiczny montaż jednootworowy elastyczna wylewka możliwość ustawiania dowolnego kształtu wylewki zasięg wylewki od 20 cm do 43,9 cm wysokość wylewki od 27,4 cm do 41,8 cm regulator strumienia M22x1 przyłącza elastyczne G3/8 – M10x1 	stal/biały	BZA4WSS NOWOŚĆ

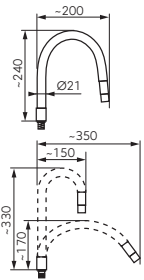
WYLEWKI DO BATERII KUCHENNYCH

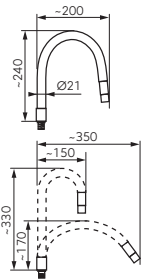
		Opis	Kolor	Indeks
		  <p>Elastico II elastyczna wylewka do baterii zlewozmywakowej</p> <ul style="list-style-type: none"> • zamiennie do baterii kuchennych: ZUMBA, ZUMBA II, ZUMBA SLIM 2F, ALGEO SQUARE, LUGIO, RATIO • elastyczna wylewka • możliwość ustawienia dowolnego kształtu • 2 funkcje strumienia • klucz do regulatora strumienia i klucz imbusowy w zestawie 	czarna	W101B-B
		  <p>Elastico II elastyczna wylewka do baterii zlewozmywakowej</p> <ul style="list-style-type: none"> • zamiennie do baterii kuchennych: ZUMBA, ZUMBA II, ZUMBA SLIM 2F, ALGEO SQUARE, LUGIO, RATIO • elastyczna wylewka • możliwość ustawienia dowolnego kształtu • 2 funkcje strumienia • klucz do regulatora strumienia i klucz imbusowy w zestawie 	beżowa	W101P-B
		  <p>Elastico II elastyczna wylewka do baterii zlewozmywakowej</p> <ul style="list-style-type: none"> • zamiennie do baterii kuchennych: ZUMBA, ZUMBA II, ZUMBA SLIM 2F, ALGEO SQUARE, LUGIO, RATIO • elastyczna wylewka • możliwość ustawienia dowolnego kształtu • 2 funkcje strumienia • klucz do regulatora strumienia i klucz imbusowy w zestawie 	srebrna	W101S-B
		  <p>Elastico II elastyczna wylewka do baterii zlewozmywakowej</p> <ul style="list-style-type: none"> • zamiennie do baterii kuchennych: ZUMBA, ZUMBA II, ZUMBA SLIM 2F, ALGEO SQUARE, LUGIO, RATIO • elastyczna wylewka • możliwość ustawienia dowolnego kształtu • 2 funkcje strumienia • klucz do regulatora strumienia i klucz imbusowy w zestawie 	biała	W101W-B
		 <p>Elastico elastyczna wylewka do baterii zlewozmywakowej</p> <ul style="list-style-type: none"> • zamienna wylewka do baterii kuchennych: ALGEO SQUARE, LUGIO, RATIO, ZUMBA • elastyczna wylewka • możliwość ustawiania dowolnego kształtu wylewki • regulator strumienia M22x1 	czarna	W100B-B
		 <p>Elastico elastyczna wylewka do baterii zlewozmywakowej</p> <ul style="list-style-type: none"> • zamienna wylewka do baterii kuchennych: ALGEO SQUARE, LUGIO, RATIO, ZUMBA • elastyczna wylewka • możliwość ustawiania dowolnego kształtu wylewki • regulator strumienia M22x1 	cytrynowa	W100C-B

		Opis	Kolor	Indeks
		 Elastico elastyczna wylewka do baterii zlewozmywakowej <ul style="list-style-type: none"> • zamienna wylewka do baterii kuchennych: ALGEO SQUARE, LUGIO, RATIO, ZUMBA • elastyczna wylewka • możliwość ustawiania dowolnego kształtu wylewki • regulator strumienia M22x1 	zielona	W100G-B
		 Elastico elastyczna wylewka do baterii zlewozmywakowej <ul style="list-style-type: none"> • zamienna wylewka do baterii kuchennych: ALGEO SQUARE, LUGIO, RATIO, ZUMBA • elastyczna wylewka • możliwość ustawiania dowolnego kształtu wylewki • regulator strumienia M22x1 	srebrna	W100S-B
		 Elastico elastyczna wylewka do baterii zlewozmywakowej <ul style="list-style-type: none"> • zamienna wylewka do baterii kuchennych: ALGEO SQUARE, LUGIO, RATIO, ZUMBA • elastyczna wylewka • możliwość ustawiania dowolnego kształtu wylewki • regulator strumienia M22x1 	biała	W100W-B

Baterie kuchenne ścienne

Uzupełnieniem kolekcji baterii kuchennych stojących jest liczna grupa modeli kuchennych montowanych do ściany. Również to rozwiązanie znajduje liczne grono wielbicieli. Możliwość doboru produktu o określonej długości obrotowej wylewki to ich podstawowy atut.

CHROM



PADWA
197



ALGEO
197



VASTO
197



SMILE
197



FERRO ONE
197



ISSO
198



BASIC
198



BATERIE TERMOSTATYCZNE
198



RETRO
198



RETRO NEW
198











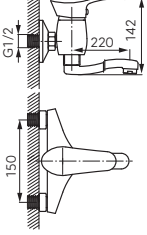

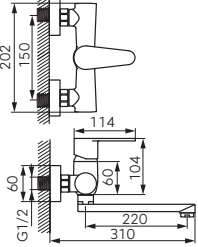
STANDARD
199

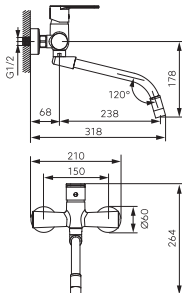

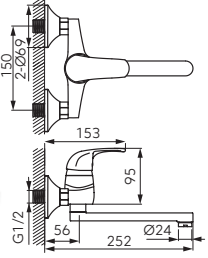

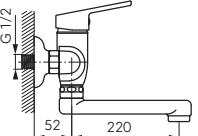

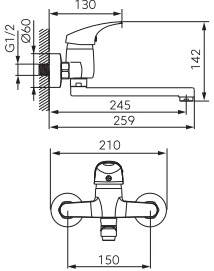

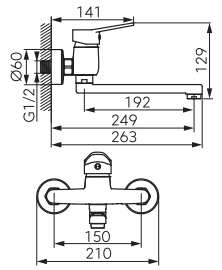

STARY BRĄZ

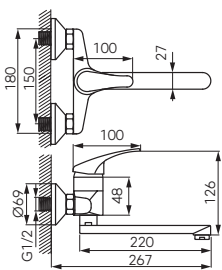

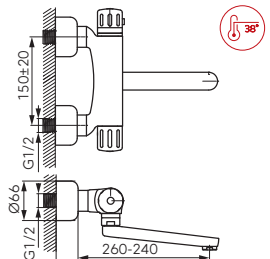
ANTICA
198

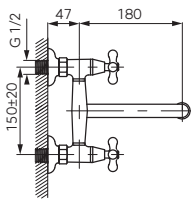
		Opis	Kolor	Indeks
		<p>Padwa bateria zlewozmywakowa ścienna</p> <ul style="list-style-type: none"> • regulator ceramiczny • montaż naścienny • regulator strumienia M24x1 • obrotowa wylewka • przyłącze mimośrodowe G1/2 rozstaw 150 ± 20 mm 	chrom	<p>BTP5</p> <p>Produkt dostępny do wyczerpania zapasów magazynowych.</p>
		<p>Algeo bateria zlewozmywakowa ścienna</p> <ul style="list-style-type: none"> • regulator ceramiczny • montaż naścienny • regulator strumienia M24x1 • obrotowa wylewka • przyłącze mimośrodowe G1/2 rozstaw 150 ± 20 mm 	chrom	BAG5
		<p>Algeo bateria zlewozmywakowa ścienna z elastyczną wylewką</p> <ul style="list-style-type: none"> • regulator ceramiczny • regulator strumienia M22x1 • przyłącze mimośrodowe G1/2 rozstaw 150 ± 20 mm • montaż naścienny • możliwość ustawiania dowolnego kształtu wylewki • kolor wylewki: czarny 	chrom	<p>BAG5FB</p> <p>NOWOŚĆ</p>
		<p>Vasto bateria zlewozmywakowa ścienna</p> <ul style="list-style-type: none"> • regulator ceramiczny • montaż naścienny • regulator strumienia M24x1 • obrotowa wylewka • przyłącze mimośrodowe G1/2 rozstaw 150 ± 20 mm 	chrom	BVA5
		<p>Smile bateria zlewozmywakowa ścienna</p> <ul style="list-style-type: none"> • regulator ceramiczny • montaż naścienny • regulator strumienia M24x1 • obrotowa wylewka • przyłącze mimośrodowe G1/2 rozstaw 150 ± 20 mm 	chrom	BSM5
		<p>Ferro One bateria zlewozmywakowa ścienna</p> <ul style="list-style-type: none"> • regulator ceramiczny • montaż naścienny • regulator strumienia M24x1 • obrotowa wylewka 217 mm • przyłącze mimośrodowe G1/2 rozstaw 150 ± 20 mm 	chrom	<p>BF05</p> <p>NOWOŚĆ</p>

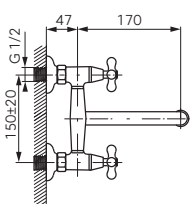
BATERIE KUCHENNE ŚCIENNE

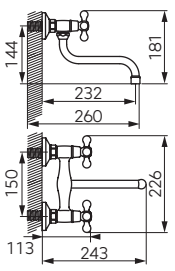
		Opis	Kolor	Indeks
		Isso Bateria zlewozmywakowa ścienna <ul style="list-style-type: none"> regulator ceramiczny montaż naścienny regulator strumienia M24x1 obrotowa wylewka 192 mm przyłącze mimośrodowe G1/2 rozstaw 150 ± 20 mm 	chrom	BISS
		Basic bateria zlewozmywakowa ścienna <ul style="list-style-type: none"> regulator ceramiczny montaż naścienny regulator strumienia M24x1 obrotowa wylewka przyłącze mimośrodowe G1/2 rozstaw 150 ± 20 mm 	chrom	BBC5
		Termostatyczna bateria zlewozmywakowa ścienna <ul style="list-style-type: none"> regulator termostatyczny Safe Stop 38°C - blokada gorącej wody montaż naścienny regulator strumienia M24x1 obrotowa wylewka przyłącze mimośrodowe G1/2 rozstaw 150 ± 20 mm 	chrom	TAS Produkt dostępny do wyczerpania zapasów magazynowych.
		Retro bateria zlewozmywakowa ścienna <ul style="list-style-type: none"> głowice suwakowe montaż naścienny regulator strumienia M22x1 obrotowa wylewka przyłącze mimośrodowe G1/2 rozstaw 150 ± 20 mm 	chrom	XR5
		Retro New bateria zlewozmywakowa ścienna <ul style="list-style-type: none"> głowice ceramiczne montaż naścienny regulator strumienia M22x1 obrotowa wylewka przyłącze mimośrodowe G1/2 rozstaw 150 ± 20 mm 	chrom	XD5
		Antica bateria zlewozmywakowa ścienna <ul style="list-style-type: none"> głowice ceramiczne montaż naścienny regulator strumienia M22x1 obrotowa wylewka 200 mm przyłącze mimośrodowe G1/2 rozstaw 150 ± 20 mm 	stary brąz	BAISBR

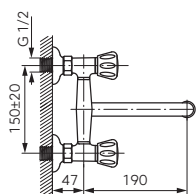

Opis

Kolor

Indeks







Standard
bateria zlewozmywakowa ścienna

chrom

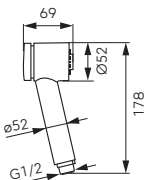
BST5

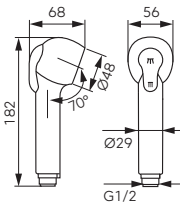
- głowice suwakowe
- montaż naścienny
- regulator strumienia M22x1
- obrotowa wylewka
- przyłącze mimośrodowe G1/2
rozstaw 150 ± 20 mm

RĄCZKI I WĘŻE NATRYSKÓW DO BATERII ZLEWOZMYWAKOWYCH

	Opis	Kolor	Indeks
 	 <p>Rączka natrysku do baterii zlewozmywakowej</p> <ul style="list-style-type: none"> • 2 rodzaje strumienia • przyłącze G1/2 	chrom	CF0052
 	 <p>Rączka natrysku do baterii zlewozmywakowej</p> <ul style="list-style-type: none"> • 2 rodzaje strumienia • przyłącze G1/2 	chrom	CF0069
	<p>Wąż do baterii zlewozmywakowej</p> <ul style="list-style-type: none"> • do baterii z wysuwaną wylewką i baterii 3-otworowych • L-150 cm • końcówka stożkowa 	chrom	RG0070
	<p>Wąż do baterii zlewozmywakowej</p> <ul style="list-style-type: none"> • do baterii z wysuwaną wylewką • L-150 cm • końcówka walcowa 		
Opakowanie			
	luz		RG006
	woreczek		RG006W
	<p>Wężyki baterii zlewozmywakowej</p> <ul style="list-style-type: none"> • do baterii z wysuwaną wylewką • M10x1 x M15x1 • baterie serii 8 		O18003

Zlewozmywaki

W kolekcji znajdują się zlewozmywaki granitowe i ze stali nierdzewnej w różnych rozmiarach i kształtach, przeznaczone dla indywidualnego użytkownika oraz do lokali gastronomicznych. Zlewy granitowe o powierzchni przypominającej strukturę kamienia to ciekawa propozycja do oryginalnie urządzonej wnętrz. Modele wykonane ze stali nierdzewnej AISI 304 wyróżniają się ponadczasowym wzornictwem i pasują do każdej aranżacji. Zlewozmywaki FERRO odznaczają się wyjątkową trwałością oraz odpornością na działanie czynników zewnętrznych.

ZLEWOZMYWAKI

KOMORY GOSPODARCZE



**ZLEWOZMYWAKI
GRANITOWE**
203



**KOMORY
GOSPODARCZE**
208

ZLEWOZMYWAKI Z BATERIĄ











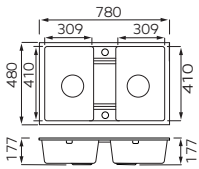

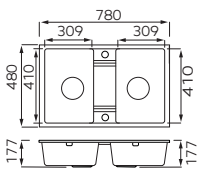

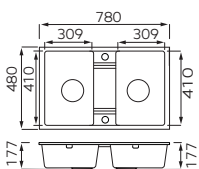

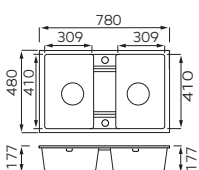
**ZLEWOZMYWAKI GRANITOWE W ZESTAWIE Z BATERIĄ
Z ELASTYCZNĄ WYLEWKĄ**
207

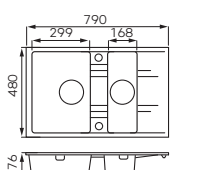



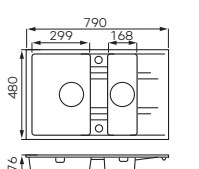





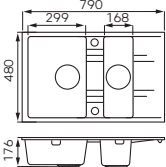



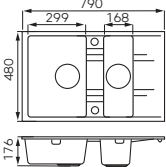



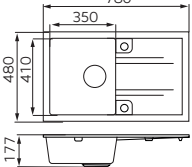



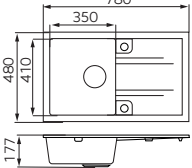



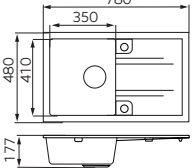

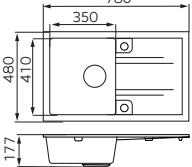

BLG4BL
DRGM48/58BA

Lugio Black bateria zlewozmywakowa stojąca
Zlewozmywak jednokomorowy 58x48 cm



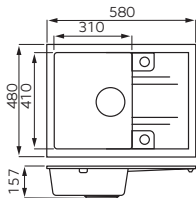



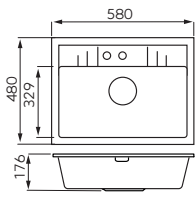



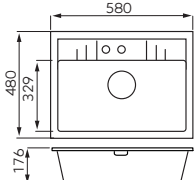

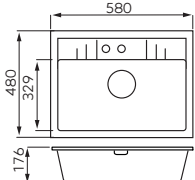
		Opis	Kolor	Indeks
		 Zlewozmywak dwukomorowy 78x48 cm <ul style="list-style-type: none"> • syfon w zestawie • wpuszczany • z przelewem 	piasek	DRGM2/48/78SA
		 Zlewozmywak dwukomorowy 78x48 cm <ul style="list-style-type: none"> • syfon w zestawie • wpuszczany • z przelewem 	grafit	DRGM2/48/78BA
		 Zlewozmywak dwukomorowy 78x48 cm <ul style="list-style-type: none"> • syfon w zestawie • wpuszczany • z przelewem 	grafit shine	DRGM2/48/78HA
		 Zlewozmywak dwukomorowy 78x48 cm <ul style="list-style-type: none"> • syfon w zestawie • wpuszczany • z przelewem 	szary	DRGM2/48/78GA
		  Zlewozmywak dwukomorowy 79x48 cm <ul style="list-style-type: none"> • z ociekaczem • syfon w zestawie • wpuszczany • z przelewem 	piasek	DRGM3/48/79SA
		  Zlewozmywak dwukomorowy 79x48 cm <ul style="list-style-type: none"> • z ociekaczem • syfon w zestawie • wpuszczany • z przelewem 	grafit	DRGM3/48/79BA

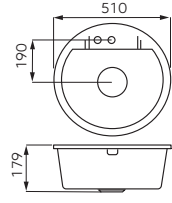



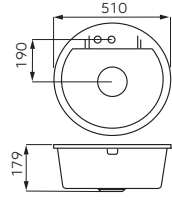

ZLEWOZMYWAKI GRANITOWE

			Opis	Kolor	Indeks
		 	Zlewozmywak dwukomorowy 79x48 cm • z ociekaczem • syfon w zestawie • wpuszczany • z przelewem	grafit shine	DRGM3/48/79HA
		 	Zlewozmywak dwukomorowy 79x48 cm • z ociekaczem • syfon w zestawie • wpuszczany • z przelewem	szary	DRGM3/48/79GA
		 	Zlewozmywak jednokomorowy 78x48 cm • z ociekaczem • syfon w zestawie • wpuszczany • z przelewem	piasek	DRGM48/78SA
		 	Zlewozmywak jednokomorowy 78x48 cm • z ociekaczem • syfon w zestawie • wpuszczany • z przelewem	grafit	DRGM48/78BA
		 	Zlewozmywak jednokomorowy 78x48 cm • z ociekaczem • syfon w zestawie • wpuszczany • z przelewem	grafit shine	DRGM48/78HA
		 	Zlewozmywak jednokomorowy 78x48 cm • z ociekaczem • syfon w zestawie • wpuszczany • z przelewem	szary	DRGM48/78GA

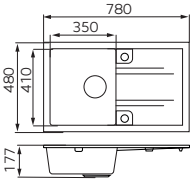
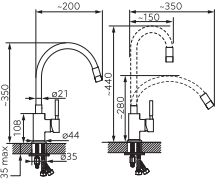

		Opis	Kolor	Indeks
		  <p>Zlewozmywak jednokomorowy 58x48 cm</p> <ul style="list-style-type: none"> • z ociekaczem • syfon w zestawie • wpuszczany • z przelewem 	piasek	DRGM48/58SA
		  <p>Zlewozmywak jednokomorowy 58x48 cm</p> <ul style="list-style-type: none"> • z ociekaczem • syfon w zestawie • wpuszczany • z przelewem 	grafit	DRGM48/58BA
		  <p>Zlewozmywak jednokomorowy 58x48 cm</p> <ul style="list-style-type: none"> • z ociekaczem • syfon w zestawie • wpuszczany • z przelewem 	grafit shine	DRGM48/58HA
		  <p>Zlewozmywak jednokomorowy 58x48 cm</p> <ul style="list-style-type: none"> • z ociekaczem • syfon w zestawie • wpuszczany • z przelewem 	szary	DRGM48/58GA
		 <p>Zlewozmywak jednokomorowy 58x48 cm</p> <ul style="list-style-type: none"> • syfon w zestawie • wpuszczany • z przelewem 	piasek	DRGM1/48/58SA
		 <p>Zlewozmywak jednokomorowy 58x48 cm</p> <ul style="list-style-type: none"> • syfon w zestawie • wpuszczany • z przelewem 	grafit	DRGM1/48/58BA

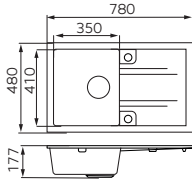
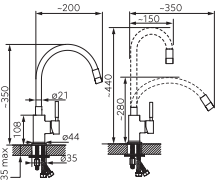
ZLEWOZMYWAKI GRANITOWE

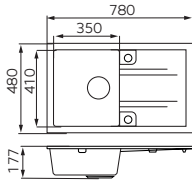
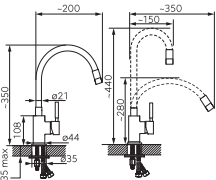
			Opis	Kolor	Indeks
			Zlewozmywak jednokomorowy 58x48 cm • syfon w zestawie • wpuszczany • z przelewem	grafit shine	DRGM1/48/58HA
			Zlewozmywak jednokomorowy 58x48 cm • syfon w zestawie • wpuszczany • z przelewem	szary	DRGM1/48/58GA
			Zlewozmywak jednokomorowy Ø51 cm • syfon w zestawie • wpuszczany • z przelewem	piasek	DRGM1/51SA
			Zlewozmywak jednokomorowy Ø51 cm • syfon w zestawie • wpuszczany • z przelewem	grafit	DRGM1/51BA
			Zlewozmywak jednokomorowy Ø51 cm • syfon w zestawie • wpuszczany • z przelewem	grafit shine	DRGM1/51HA
			Zlewozmywak jednokomorowy Ø51 cm • syfon w zestawie • wpuszczany • z przelewem	szary	DRGM1/51GA

		Opis	Kolor	Indeks
 	 	<p>Zlewozmywak granitowy z baterią Zlewozmywak jednokomorowy 78x48 cm</p> <ul style="list-style-type: none"> • z ociekaczem • syfon w zestawie • wpuszczany • z przelewem • kolor grafit shine <p>Zumba - bateria zlewozmywakowa stojąca z elastyczną wylewką</p> <ul style="list-style-type: none"> • regulator ceramiczny • montaż jednootworowy • elastyczna wylewka • możliwość ustawiania dowolnego kształtu wylewki • regulator strumienia M22x1 • przyłącza elastyczne G3/8 – M10x1 • kolor czarny 	<p>grafit shine / czarny</p>	<p>DRGM48/78HA-SET1-PL</p>
 	 	<p>Zlewozmywak granitowy z baterią Zlewozmywak jednokomorowy 78x48 cm</p> <ul style="list-style-type: none"> • z ociekaczem • syfon w zestawie • wpuszczany • z przelewem • kolor piasek <p>Zumba - bateria zlewozmywakowa stojąca z elastyczną wylewką</p> <ul style="list-style-type: none"> • regulator ceramiczny • montaż jednootworowy • elastyczna wylewka • możliwość ustawiania dowolnego kształtu wylewki • regulator strumienia M22x1 • przyłącza elastyczne G3/8 – M10x1 • kolor beżowy 	<p>piasek / beżowy</p>	<p>DRGM48/78SA-SET1-PL</p>
 	 	<p>Zlewozmywak granitowy z baterią Zlewozmywak jednokomorowy 78x48 cm</p> <ul style="list-style-type: none"> • z ociekaczem • syfon w zestawie • wpuszczany • z przelewem • kolor szary <p>Zumba - bateria zlewozmywakowa stojąca z elastyczną wylewką</p> <ul style="list-style-type: none"> • regulator ceramiczny • montaż jednootworowy • elastyczna wylewka • możliwość ustawiania dowolnego kształtu wylewki • regulator strumienia M22x1 • przyłącza elastyczne G3/8 – M10x1 • kolor srebrny 	<p>szary / srebrny</p>	<p>DRGM48/78GA-SET1-PL</p>

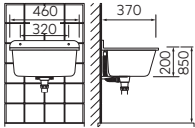
KOMORY GOSPODARCZE

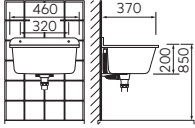
		Opis	Kolor	Indeks
		<p>Komora gospodarcza 37/46</p> <ul style="list-style-type: none"> • syfon • z przelewem • zestaw montażowy • możliwość montażu ściennego lub wpuszczenie w blat • materiał: poliester 	biały	DRK37/46W
		<p>Komora gospodarcza 37/46</p> <ul style="list-style-type: none"> • syfon • z przelewem • zestaw montażowy • możliwość montażu ściennego lub wpuszczenie w blat • materiał: poliester 	szary	DRK37/46G



- BAGM7** Algeo Medico bateria natryskowa ścienna
- R66813.44** Uchwyt podwójny składany
- R6699.44** Siedzisko prysznicowe składane
- R6690.44** Poręcz kątowa
- R6650.44** Uchwyt pojedynczy

Armatura specjalistyczna

Powstała z myślą o obiektach użyteczności publicznej oraz szczególnych potrzebach osób korzystających z tego typu baterii i natrysków. Ofertę tworzą specjalistyczne baterie, natryski oraz akcesoria, które spełniają najwyższe standardy higieniczne, są bezpieczne i wygodne w użytkowaniu, a także odznaczają się trwałością i wytrzymałością na rozmaite uszkodzenia. Baterie i natryski wyposażone w innowacyjne komponenty zapewniają maksymalną oszczędność wody i energii służącej do jej podgrzania.

MEDICO



TIGA MEDICO
VERDELINE
211



ALGEO SQUARE
MEDICO
211



FIESTA MEDICO
211



ALGEO MEDICO
212



VASTO MEDICO
213

ARMATURA BEZDOTYKOWA



BATERIE, ZAWORY
I DOZOWNIKI BEZDOTYKOWE
215



BATERIE UMYWALKOWE
SAMOZAMYKAJĄCE
221



ZAWORY NATRYSKOWE
I PISUAROWE CZASOWE
222



BATERIE
LEED/BREEAM
224



NATRYSKI
LEED/BREEAM
228

BATERIE I ZAWORY CZASOWE

LEED/BREEAM

AKCESORIA ŁAZIENKOWE













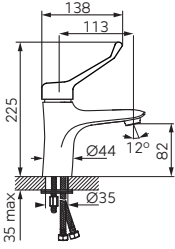





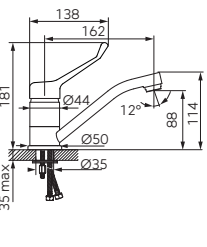



PROGRAM HOTEL
230

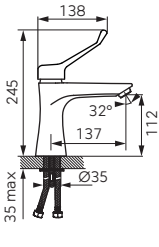

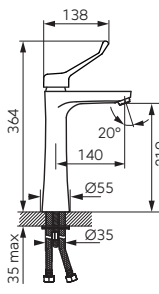

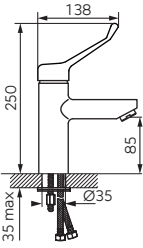

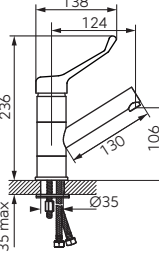



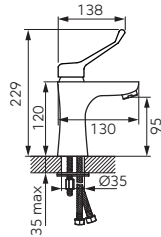

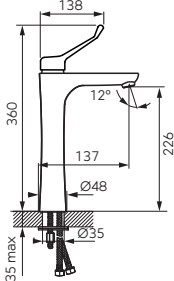

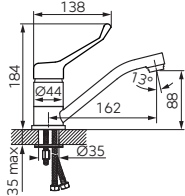

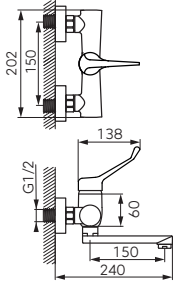

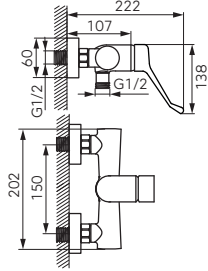

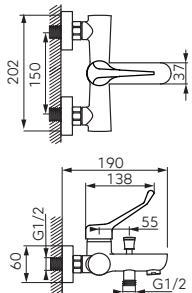



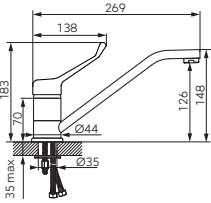

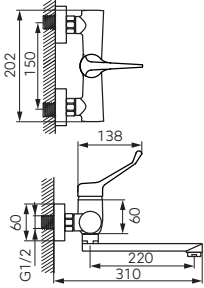
GRACE HOTEL
231

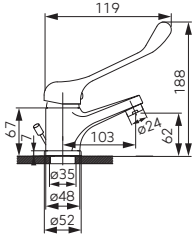

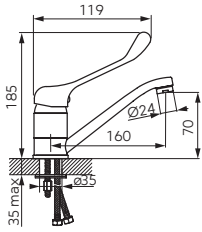
METALIA HELP
233

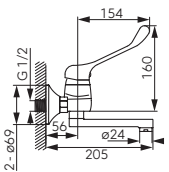

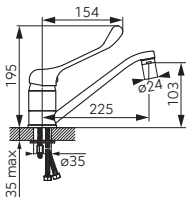



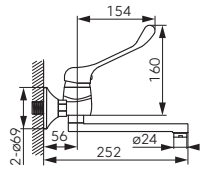

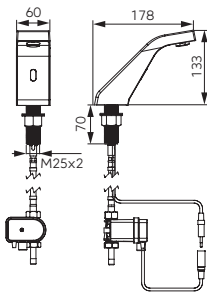

		Opis	Kolor	Indeks
		    Tiga Medico Verdeline bateria umywalkowa stojąca <ul style="list-style-type: none"> • uchwyt specjalistyczny • regulator ceramiczny • montaż jednootworowy • korek spustowy click-clack G5/4 • perlator FerroAirMix M24x1 • Ferro Easy Clean System - łatwe usuwanie kamienia wapiennego • przyłącza elastyczne G3/8 - M10x1 	chrom	BTGM2VL
		    Tiga Medico Verdeline bateria umywalkowa stojąca z obrotową wylewką <ul style="list-style-type: none"> • uchwyt specjalistyczny • regulator ceramiczny • montaż jednootworowy • perlator FerroAirMix M24x1 • Ferro Easy Clean System - łatwe usuwanie kamienia wapiennego • obrotowa wylewka • przyłącza elastyczne G3/8 - M10x1 	chrom	BTGM2AVL
		 Algeo Square Medico bateria umywalkowa stojąca <ul style="list-style-type: none"> • uchwyt specjalistyczny • regulator ceramiczny • montaż jednootworowy • korek spustowy click-clack G5/4 • regulator strumienia M24x1 • przyłącza elastyczne G3/8 - M10x1 	chrom	BAQM2
		Algeo Square Medico bateria umywalkowa nabiłatowa <ul style="list-style-type: none"> • uchwyt specjalistyczny • regulator ceramiczny • montaż jednootworowy • regulator strumienia M24x1 • przyłącza elastyczne G3/8 - M10x1 	chrom	BAQM2L
		 Fiesta Medico bateria umywalkowa stojąca <ul style="list-style-type: none"> • uchwyt specjalistyczny • regulator ceramiczny • montaż jednootworowy • korek spustowy click-clack G5/4 • regulator strumienia M24x1 • przyłącza elastyczne G3/8 - M10x1 	chrom	BFIM2
		 Fiesta Medico bateria umywalkowa stojąca z obrotową wylewką <ul style="list-style-type: none"> • uchwyt specjalistyczny • regulator ceramiczny • montaż jednootworowy • regulator strumienia M18x1 • obrotowa wylewka • przyłącza elastyczne G3/8 - M10x1 	chrom	BFIM2A

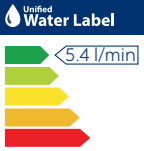

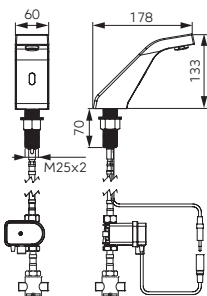



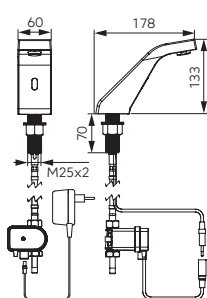

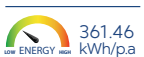
		Opis	Kolor	Indeks
		Algeo Medico bateria umywalkowa stojąca <ul style="list-style-type: none"> • uchwyt specjalistyczny • regulator ceramiczny • montaż jednootworowy • automatyczny korek spustowy G5/4 • regulator strumienia M24x1 • przyłącza elastyczne G3/8 - M10x1 	chrom	BAGM2
		Algeo Medico bateria umywalkowa nablatowa stojąca <ul style="list-style-type: none"> • uchwyt specjalistyczny • regulator ceramiczny • montaż jednootworowy • regulator strumienia M24x1 • przyłącza elastyczne G3/8 - M10x1 	chrom	BAGM2L
		 Algeo Medico bateria umywalkowa stojąca z obrotową wylewką <ul style="list-style-type: none"> • uchwyt specjalistyczny • regulator ceramiczny • montaż jednootworowy • regulator strumienia M24x1 • obrotowa wylewka • przyłącza elastyczne G3/8 - M10x1 	chrom	BAGM2AA
		 Algeo Medico bateria umywalkowa ścienna <ul style="list-style-type: none"> • uchwyt specjalistyczny • regulator ceramiczny • montaż naścienny • regulator strumienia M24x1 • obrotowa wylewka 150 mm • przyłącze mimośrodowe G1/2 • rozstaw 150 ± 20 mm 	chrom	BAGM3
		Algeo Medico bateria natryskowa ścienna <ul style="list-style-type: none"> • uchwyt specjalistyczny • regulator ceramiczny • montaż naścienny • przyłącze mimośrodowe G1/2 • rozstaw 150 ± 20 mm • podłączenie natrysku G1/2 • bez zestawu natryskowego 	chrom	BAGM7
		Algeo Medico bateria wannowa ścienna <ul style="list-style-type: none"> • uchwyt specjalistyczny • regulator ceramiczny • montaż naścienny • automatyczny przełącznik • wanna/natrysk z blokadą • regulator strumienia M24x1 • przyłącze mimośrodowe G1/2 • rozstaw 150 ± 20 mm • bez zestawu natryskowego 	chrom	BAGM1

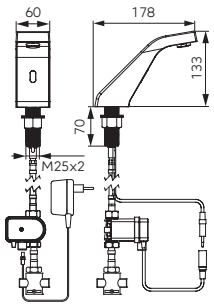

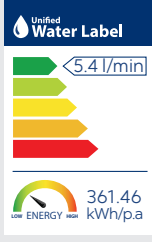

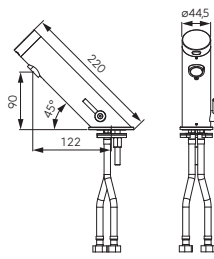

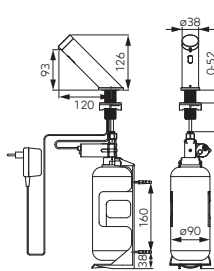
		Opis	Kolor	Indeks
		 Algeo Medico bateria zlewozmywakowa stojąca • uchwyt specjalistyczny • regulator ceramiczny • montaż jednootworowy • regulator strumienia M24x1 • obrotowa wylewka • przyłącza elastyczne G3/8 - M10x1	chrom	BAGM4A
		 Algeo Medico bateria zlewozmywakowa ścienna • uchwyt specjalistyczny • regulator ceramiczny • montaż naścienny • regulator strumienia M24x1 • obrotowa wylewka • przyłącze mimośrodowe G1/2 rozstaw 150 ± 20 mm	chrom	BAGM5
		Vasto Medico bateria umywalkowa stojąca • regulator ceramiczny • montaż jednootworowy • automatyczny korek spustowy G5/4 • regulator strumienia M24x1 • przyłącza elastyczne G3/8 - M10x1	chrom	BVAM2
		 Vasto Medico bateria umywalkowa stojąca z obrotową wylewką • uchwyt specjalistyczny • regulator ceramiczny • montaż jednootworowy • automatyczny korek spustowy G5/4 • regulator strumienia M24x1 • obrotowa wylewka • przyłącza elastyczne G3/8 - M10x1	chrom	BVAM2A
		 Vasto Medico bateria umywalkowa ścienna • regulator ceramiczny • montaż naścienny • regulator strumienia M24x1 • obrotowa wylewka 150 mm • przyłącze mimośrodowe G1/2 rozstaw 150 ± 20 mm	chrom	BVAM3
		 Vasto Medico bateria zlewozmywakowa stojąca • regulator ceramiczny • montaż jednootworowy • regulator strumienia M24x1 • obrotowa wylewka • przyłącza elastyczne G3/8 - M10x1	chrom	BVAM4

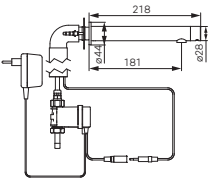

Opis	Kolor	Indeks
<p>Vasto Medico bateria zlewozmywakowa ścienna</p> <ul style="list-style-type: none"> • regulator ceramiczny • montaż naścienny • regulator strumienia M24x1 • obrotowa wylewka • przyłącze mimosładowe G1/2 rozstaw 150 ± 20 mm 	chrom	BVAM5

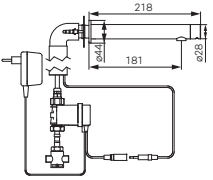
	Opis	Kolor	Indeks
  	<p>Sirocco Sensor bezdotykowa bateria umywalkowa stojąca</p> <ul style="list-style-type: none"> • bezdotykowa • do wody zimnej lub zmieszanej • zasilanie: bateria 9V • przyłącze do instalacji wodnej: 1 x 1/2" GZ • dopuszczalne ciśnienie pracy: 0,5 bar - 8,0 bar (7-116 PSI) • przepływ wody: ~5,0 l/min (dla ciśnienia dynamicznego 3 bar) • regulator strumienia: M24x1 z regulacją kierunku strumienia wody • fabrycznie ustawiony zasięg czujnika: 180 mm • zasięg czujnika: regulowany w zakresie 80 - 300 mm • zabezpieczenie przed długotrwałym wypływem wody: 90 sekund • funkcja okresowego sputkiwania w przypadku ponad 24h nie korzystania • dopuszczalna temperatura wody: 70°C • zalecane mieszacze: MM10 - mieszacz mechaniczny 3/8" MT15B - mieszacz termostatyczny 1/2" • regulacja ustawień: za pomocą pilota RC01 	<p>chrom</p>	<p>BBB101</p>  
  	<p>Sirocco Sensor Pre-Mixed bezdotykowa bateria umywalkowa stojąca</p> <ul style="list-style-type: none"> • bezdotykowa • zasilanie: bateria 9V • przyłącze do instalacji wodnej: 2 x 3/8" GZ • mieszacz: zewnętrzny, mechaniczny, w zestawie z wężykiem 3/8" x 1/2" • dopuszczalne ciśnienie pracy: 0,5 bar - 8,0 bar (7-116 PSI) • przepływ wody: ~5,0 l/min (dla ciśnienia dynamicznego 3 bar) • regulator strumienia: M24x1 z regulacją kierunku strumienia wody • fabrycznie ustawiony zasięg czujnika: 180 mm • zasięg czujnika: regulowany w zakresie 80 - 300 mm • zabezpieczenie przed długotrwałym wypływem wody: 90 sekund • funkcja okresowego sputkiwania w przypadku ponad 24h nie korzystania • dopuszczalna temperatura wody: 70°C • regulacja ustawień: za pomocą pilota RC01 	<p>chrom</p>	<p>BBB101M</p>  
  	<p>Sirocco Sensor Power-Safe bezdotykowa bateria umywalkowa stojąca</p> <ul style="list-style-type: none"> • bezdotykowa • zasilanie: transformator 230V / 9V, bateria 9V (zasilanie awaryjne) • przyłącze do instalacji wodnej: 1 x 1/2" GZ • dopuszczalne ciśnienie pracy: 0,5 bar - 8,0 bar (7-116 PSI) • przepływ wody: ~5,0 l/min (dla ciśnienia dynamicznego 3 bar) • regulator strumienia: M24x1 z regulacją kierunku strumienia wody • fabrycznie ustawiony zasięg czujnika: 180 mm • zasięg czujnika: regulowany w zakresie 80 - 300 mm • zabezpieczenie przed długotrwałym wypływem wody: 90 sekund • funkcja okresowego sputkiwania w przypadku ponad 24h nie korzystania • dopuszczalna temperatura wody: 70°C • zalecane mieszacze: MM10 - mieszacz mechaniczny 3/8" MT15B - mieszacz termostatyczny 1/2" • regulacja ustawień: za pomocą pilota RC01 	<p>chrom</p>	<p>BBB101S</p>  

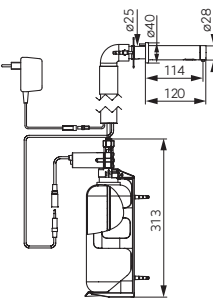
	Opis	Kolor	Indeks
  	<p>Sirocco Sensor Power-Safe Pre-Mixed bezdotykowa bateria umywalkowa stojąca</p> <ul style="list-style-type: none"> • bezdotykowa • zasilanie: transformator 230V / 9V, bateria 9V (zasilanie awaryjne) • przyłącze do instalacji wodnej: 2 x 3/8" GZ • mieszacz: zewnętrzny, mechaniczny, w zestawie z wężkiem 3/8" x 1/2" • dopuszczalne ciśnienie pracy: 0,5 bar - 8,0 bar (7-116 PSI) • przepływ wody: ~5,0 l/min (dla ciśnienia dynamicznego 3 bar) • regulator strumienia: M24x1 z regulacją kierunku strumienia wody • fabrycznie ustawiony zasięg czujnika: 180 mm • zasięg czujnika: regulowany w zakresie 80 - 300 mm • zabezpieczenie przed długotrwałym wypływem wody: 90 sekund • funkcja okresowego spłukiwania w przypadku ponad 24h nie korzystania • dopuszczalna temperatura wody: 70°C • regulacja ustawień: za pomocą pilota RC01 	chrom	<p>BBB101SM</p> 
  	<p>Mistral Sensor bezdotykowa bateria umywalkowa stojąca z wbudowanym mieszaczem</p> <ul style="list-style-type: none"> • zasilanie: bateria 9V • przyłącza elastyczne: 3/8" GZ (2 szt.) o długości 45 cm • dopuszczalne ciśnienie pracy: 0,5 bar - 8,0 bar (7-116 PSI) • przepływ wody: ~5,0 l/min (dla ciśnienia dynamicznego 3 bar) • regulator strumienia: M24x1 z regulacją kierunku strumienia wody • fabrycznie ustawiony zasięg czujnika: 180 mm • zasięg czujnika: regulowany w zakresie 50 - 160 mm • zabezpieczenie przed długotrwałym wypływem wody: 90 sekund • funkcja okresowego spłukiwania w przypadku ponad 24h nie korzystania • dopuszczalna temperatura wody: 70°C • regulacja ustawień: za pomocą pilota RC01 	chrom	BBB111
  	<p>Mistral Sensor bezdotykowy dozownik do mydła w płynie</p> <ul style="list-style-type: none"> • zasilanie: transformator 230V / 12V • zbiornik na mydło: pojemność 1 litr • dozowanie mydła: 1,4 cm³/cykl (z możliwością zmiany ustawienia) • dopuszczalna lepkość mydła: 100 - 3800 cPs • zasięg czujnika: regulowany w zakresie 30 - 100 mm • regulacja ustawień: za pomocą pilota RC02 oraz RC01 (zasięg czujnika) 	chrom	BBB112

	Opis	Kolor	Indeks
  	<p>Bora Sensor Power-Safe bezdotykowa bateria umywalkowa ścienna do wody zimnej lub mieszanej</p> <ul style="list-style-type: none"> • zasilanie: transformator 230V / 9V • bateria 9V (zasilanie awaryjne) • przyłącze do instalacji wodnej: 1 x 1/2" GZ • dopuszczalne ciśnienie pracy: 0,5 bar - 8,0 bar (7-116 PSI) • przepływ wody: ~5,0 l/min (dla ciśnienia dynamicznego 3 bar) • regulator strumienia: M18x1 • zasięg czujnika: regulowany w zakresie 40 - 170 mm • zabezpieczenie przed długotrwałym wypływem wody: 90 sekund • funkcja okresowego spłukiwania w przypadku ponad 24h nie korzystania • dopuszczalna temperatura wody: 70°C • zalecane mieszacze: MM10 - mieszacz mechaniczny 3/8" MT15B - mieszacz termostatyczny 1/2" • regulacja ustawień: za pomocą pilota RC01 	<p>chrom</p>	<p>BBB121S</p>
  	<p>Bora Sensor Power-Safe Pre-Mixed bezdotykowa bateria umywalkowa ścienna z mieszaczem zewnętrznym</p> <ul style="list-style-type: none"> • zasilanie: transformator 230V / 9V • bateria 9V (zasilanie awaryjne) • przyłącze do instalacji wodnej: 2 x 3/8" GZ • mieszacz: zewnętrzny, mechaniczny, w zestawie z wężykiem 3/8" x 1/2" • dopuszczalne ciśnienie pracy: 0,5 bar - 8,0 bar (7-116 PSI) • przepływ wody: ~5,0 l/min (dla ciśnienia dynamicznego 3 bar) • regulator strumienia: M18x1 • zasięg czujnika: regulowany w zakresie 40 - 170 mm • zabezpieczenie przed długotrwałym wypływem wody: 90 sekund • funkcja okresowego spłukiwania w przypadku ponad 24h nie korzystania • dopuszczalna temperatura wody: 70°C • regulacja ustawień: za pomocą pilota RC01 	<p>chrom</p>	<p>BBB121SM</p>
  	<p>Bora Sensor bezdotykowy dozownik do mydła w płynie</p> <ul style="list-style-type: none"> • zasilanie: transformator 230V / 12V • zbiornik na mydło: pojemność 1 litr • dozowanie mydła: 1,4 cm³/cykl (z możliwością zmiany ustawienia) • dopuszczalna lepkość mydła: 100 - 3800 cPs • zasięg czujnika: regulowany w zakresie 30 - 80 mm • regulacja ustawień: za pomocą pilota RC02 oraz RC01 (zasięg czujnika) 	<p>chrom</p>	<p>BBB122</p>

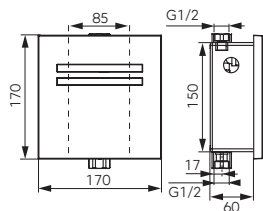

Opis	Kolor	Indeks
<p>Zephyr Sensor bezdotykowy podtynkowy zawór pisuarowy</p> <ul style="list-style-type: none"> • zasilanie: bateria 9V • przyłącze do instalacji wodnej: 2 x 1/2" GW (wlot i wylot) • dopuszczalne ciśnienie pracy: 0,5 bar - 8,0 bar (7-116 PSI) • automatyczne spłukiwanie: 1 x 24 h • fabrycznie ustawiony zasięg czujnika: 600 mm • fabrycznie ustawiony czas spłukiwania: 6 sekund • fabrycznie ustawiony wypływ wody: -1,0 l/cykl (dla ciśnienia dynamicznego 1 bar) • czas spłukiwania: regulowany w zakresie 3 - 20 sekund • regulacja ustawień: za pomocą pilota RC01 	satyna	BBB201

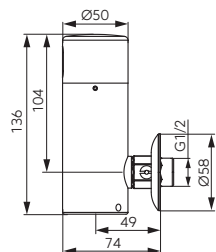

<p>Zephyr Sensor bezdotykowy zawór pisuarowy</p> <ul style="list-style-type: none"> • zasilanie: bateria 9V • przyłącze do instalacji wodnej: 1 x 1/2" GZ • dopuszczalne ciśnienie pracy: 1,0 bar - 8,0 bar (14,5-116 PSI) • automatyczne spłukiwanie: 1 x 24 h • fabrycznie ustawiony zasięg czujnika: 600 mm • zasięg czujnika: regulowany w zakresie 80 - 300 mm • fabrycznie ustawiony czas spłukiwania: 6 sekund • fabrycznie ustawiony wypływ wody: -1,0 l/cykl (dla ciśnienia dynamicznego 1 bar) • regulacja ustawień: za pomocą pilota RC01 	chrom	BBB211
--	-------	---------------

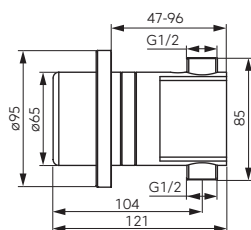

<p>Kona Sensor dotykowy podtynkowy zawór natryskowy</p> <ul style="list-style-type: none"> • zasilanie: bateria 9V • przyłącze do instalacji wodnej: 2 x 1/2" GZ (wlot i wylot) • dopuszczalne ciśnienie pracy: 0,5 bar - 8,0 bar (7-116 PSI) • fabrycznie ustawiony czas wypływu: 120 sekund • czas wypływu: regulowany w zakresie 5 - 2600 sekund • dopuszczalna temperatura wody: 70°C 	chrom	BBB301
--	-------	---------------



Opis	Kolor	Indeks
<p>Pilot sterujący do baterii / zaworów bezdotykowych</p> <p>Regulacja ustawień:</p> <ul style="list-style-type: none"> • zasięg detekcji • opóźnienie włączenia (dotyczy zaworów pisuarowych) • opóźnienie wyłączenia • czas zabezpieczenia przed długotrwałym wypływem • czas blokady przed kolejnym użyciem • czas spłukiwania (dot. zaworów pisuarowych) • automatyczne spłukiwanie oczyszczające • tymczasowe wyłączenie • powrót do ustawień fabrycznych 	biały	RC01



<p>Pilot sterujący do dozowników na mydło</p> <ul style="list-style-type: none"> • ustawienie objętości pobieranego mydła • powrót do ustawień fabrycznych • tymczasowe wyłączenie • napełnienie układu po uzupełnieniu zbiornika 	biały	RC02
--	-------	-------------

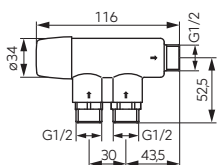

<p>Mieszacz termostatyczny 1/2" do baterii bezdotykowych</p> <ul style="list-style-type: none"> • dopuszczalna temperatura wody: 90°C • dopuszczalne ciśnienie pracy: 0,5 bar - 10,0 bar (7 - 145 PSI) • przyłącze do instalacji wodnej: 3 x 1/2" GZ • zakres regulacji temperatury: 30-70°C • zawory zwrotne: 2 szt. (na wlotach) • przepływ maksymalny przy Δp 1,5bar: 25 l/min • kvs: 1,2 m³/h • stabilność temperatury zmieszanej: 3K przy zmianie temperatury wody gorącej 15K • ochrona przed poparzeniem: funkcja odcięcia przepływu w przypadku braku zimnej wody • dodatkowe zabezpieczenia: korpus z powłoką zabezpieczającą przed osadzaniem się kamienia 	MT15B
---	--------------

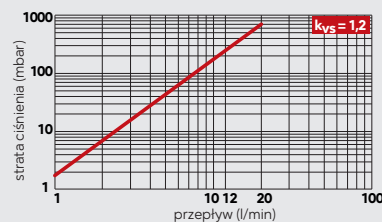

ARMATURA BEZDOTYKOWA - AKCESORIA

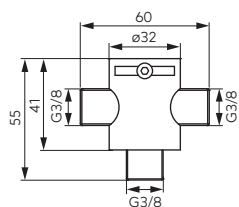

Opis	Kolor	Indeks
<p>Mieszacz mechaniczny 3/8" do baterii bezdotykowych</p> <ul style="list-style-type: none"> • dopuszczalna temperatura wody: 90°C • dopuszczalne ciśnienie pracy: 0,5 bar - 8,0 bar (7-116 PSI) • przyłącze do instalacji wodnej: 3 x 3/8" GZ • regulacja stopnia mieszania: ręczna; blokada nastawy przed przypadkową zmianą • zawory zwrotne: 2 szt. (na wlotach) • uszczelki: 2 szt. z filtrem (na wlotach) 		<p>MM10</p>

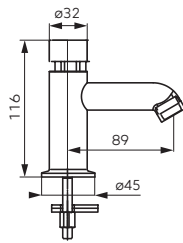

Opis

Kolor

Indeks

Prestige II
bateria umywalkowa
czasowa z regulacją wypływu
i z wbudowanym mieszaczem

chrom

Z201R

- fabrycznie ustawiony czas wypływu: ~15 sek. (dla ciśnienia dynamicznego 3 bar)
- czas wypływu: regulowany w zakresie 10 - 20 sek. (dla ciśnienia dynamicznego 3 bar)
- przepływ wody: ~7 l/min (dla ciśnienia dynamicznego 3 bar)
- dopuszczalna temperatura wody: 90°C
- zalecana temperatura wody gorącej: < 65°C
- zalecane ciśnienie dynamiczne: 0,1 - 0,5 MPa (1 - 5 bar)
- dopuszczalne ciśnienie statyczne: 1 MPa (10 bar / 145 PSI)
- przyłącza elastyczne: 3/8" GZ (2 szt.)

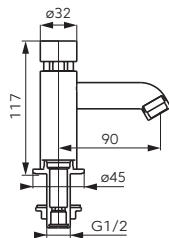
Prestige
bateria umywalkowa czasowa
z regulacją wypływu do wody zimnej
lub zmieszanej

chrom

Z201

- fabrycznie ustawiony czas wypływu: ~15 sek. (dla ciśnienia dynamicznego 3 bar)
- czas wypływu: regulowany w zakresie 10 - 20 sek. (dla ciśnienia dynamicznego 3 bar)
- przepływ wody: ~7 l/min (dla ciśnienia dynamicznego 3 bar)
- dopuszczalna temperatura wody: max 90°C
- zalecana temperatura wody: < 65°C
- zalecane ciśnienie dynamiczne: 0,1 - 0,5 MPa (1 - 5 bar)
- dopuszczalne ciśnienie statyczne: 1 MPa (10 bar / 145 PSI)
- przyłącze do instalacji wodnej: 1 x 1/2" GZ
- na wodę zimną lub wstępnie zmieszaną; polecane mieszacze: MM10 - mieszacz mechaniczny 3/8" MT15B - mieszacz termostatyczny 1/2"

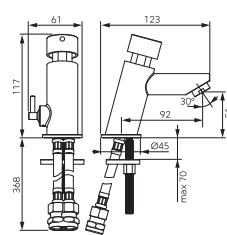
Prestige Pro
bateria umywalkowa czasowa
z regulacją wypływu i z wbudowanym
mieszaczem

chrom

Z501R

- fabrycznie ustawiony czas wypływu: 15 sek. (dla ciśnienia dynamicznego 3 bar)
- regulowany czas wypływu w zakresie: 10 - 20 sek. (dla ciśnienia dynamicznego 3 bar)
- przepływ wody przy ciśnieniu dynamicznym 0,3 MPa (3 bar): 6 l/min dla wody zmieszanej
- maksymalna temperatura wody: 90°C
- zalecana temperatura wody gorącej: < 65°C
- zalecany zakres ciśnienia: 0,1 - 0,5 MPa (1 - 5 bar)
- maksymalne ciśnienie statyczne: 10 bar
- przyłącza do instalacji wodnej: 2 x G3/8 GW (przyłącza elastyczne)

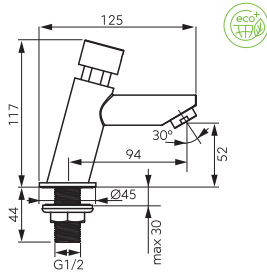

Opis	Kolor	Indeks
<p>Presstige Pro bateria umywalkowa czasowa z regulacją wypływu</p> <ul style="list-style-type: none"> • fabrycznie ustawiony czas wypływu: 15 sek. (dla ciśnienia dynamicznego 3 bar) • regulowany czas wypływu w zakresie: 10 – 20 sek. (dla ciśnienia dynamicznego 3 bar) • przepływ wody przy ciśnieniu dynamicznym 0,3 MPa (3 bar): 11l/min. • maksymalna temperatura wody: 90°C • zalecana temperatura wody gorącej: < 65°C • zalecany zakres ciśnienia: 0,1 - 0,5 MPa (1 - 5 bar) • maksymalne ciśnienie statyczne: 10 bar • przyłącze do instalacji wodnej: 1 x G1/2 GZ • na wodę zimną lub wstępnie zmieszaną; polecane mieszacze: MM10 - mieszacz mechaniczny 3/8" MT15B - mieszacz termostatyczny 1/2" 	chrom	Z501

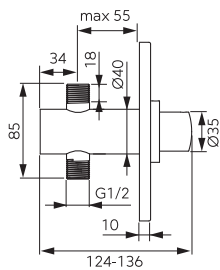

<p>Presstige Pro podtynkowy zawór natryskowy czasowy z regulacją wypływu</p> <ul style="list-style-type: none"> • Anti Vandal System - zabezpieczenie rozety przed nieuprawnionym demontażem • fabrycznie ustawiony czas wypływu: 30 sek. (dla ciśnienia dynamicznego 3 bar) • regulowany czas wypływu w zakresie 25 - 35 sek. (dla ciśnienia dynamicznego 3 bar) • przepływ wody przy ciśnieniu dynamicznym 0,3 MPa (3 bar): 11 l/min. • maksymalna temperatura wody: 90°C • zalecana temperatura wody gorącej: < 65°C • zalecany zakres ciśnienia: 0,1 - 0,5 MPa (1 - 5 bar) • maksymalne ciśnienie statyczne: 10 bar • siła potrzebna do uruchomienia: do 41 N • przyłącza do instalacji wodnej: 2 x G1/2 GZ • na wodę zimną lub wstępnie zmieszaną; polecane mieszacze: MM10 - mieszacz mechaniczny 3/8" MT15B - mieszacz termostatyczny 1/2" 	chrom	Z503
--	-------	-------------

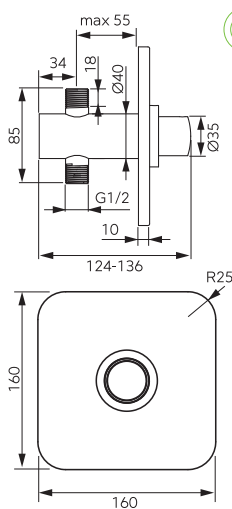

<p>Presstige ProSQ podtynkowy zawór natryskowy czasowy z regulacją wypływu</p> <ul style="list-style-type: none"> • Anti Vandal System - zabezpieczenie rozety przed nieuprawnionym demontażem • fabrycznie ustawiony czas wypływu: 30 sek. (dla ciśnienia dynamicznego 3 bar) • regulowany czas wypływu w zakresie 25 - 35 sek. (dla ciśnienia dynamicznego 3 bar) • przepływ wody przy ciśnieniu dynamicznym 0,3 MPa (3 bar): 11 l/min. • maksymalna temperatura wody: 90°C • zalecana temperatura wody gorącej: < 65°C • zalecany zakres ciśnienia: 0,1 - 0,5 MPa (1 - 5 bar) • maksymalne ciśnienie statyczne: 10 bar • siła potrzebna do uruchomienia: do 41 N • przyłącza do instalacji wodnej: 2 x G1/2 GZ • na wodę zimną lub wstępnie zmieszaną; polecane mieszacze: MM10 - mieszacz mechaniczny 3/8" MT15B - mieszacz termostatyczny 1/2" 	chrom	Z503SQ
--	-------	---------------

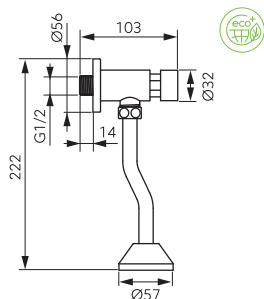

Opis

**Prestige Pro
zawór pisuarowy czasowy z regulacją
wypływu**

Kolor

chrom

Indeks

Z502

- czas wypływu: ~11 s (dla ciśnienia dynamicznego 1 bar)
- zalecane ciśnienie dynamiczne: 0,1 - 0,4 MPa (1 - 4 bar)
- maksymalne ciśnienie statyczne: 1 MPa (10 bar)
- maksymalna temperatura wody: <25°C
- siła potrzebna do uruchomienia: do 26 N
- klasyfikacja: zawór 1,5-litrowy
- minimalny strumień objętości wody dostarczonej Q_{min} : 0,15 l/s
- przyłącza do instalacji wodnej: 1 x G1/2 GZ

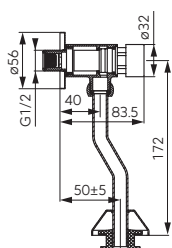

Opis

**Prestige
zawór pisuarowy czasowy z regulacją
wypływu**

Kolor

chrom

Indeks

Z211

- fabrycznie ustawiony czas wypływu: ~8 sek. (dla ciśnienia dynamicznego 1 bar)
- czas wypływu: regulowany w zakresie 1 - 15 sek. (dla ciśnienia dynamicznego 1 bar)
- fabrycznie ustawiony wypływ wody: ~0,9 l/cykl
- wypływ wody: regulowany w zakresie 0,1 - 2,0 l/cykl (dla ciśnienia dynamicznego 1 bar)
- dopuszczalna temperatura wody: max 25°C
- zalecane ciśnienie dynamiczne: 0,1 - 0,4 MPa (1 - 4 bar)
- przyłącza do instalacji wodnej: 1 x 1/2" GZ

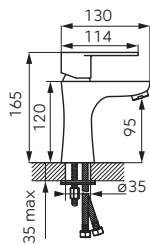

Opis	Kolor	Indeks
Algeo bateria umywalkowa stojąca <ul style="list-style-type: none"> • regulator ceramiczny • montaż jednootworowy • automatyczny korek spustowy G5/4 • aerator M24x1 • przyłącza elastyczne G3/8 - M10x1 	chrom	BAG2-LB
Maksymalny przepływ dla ciśnienia dynamicznego		
Strumień linearny - napowietrzony		
1,50 bar (21 psi) → 2,7 l/min (0,71 gpm US)		
3,00 bar (43 psi) → 2,7 l/min (0,72 gpm US)		
4,14 bar (60 psi) → 3,0 l/min (0,79 gpm US)		

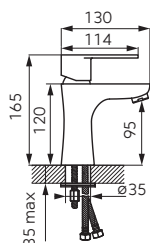

Algeo bateria umywalkowa stojąca <ul style="list-style-type: none"> • regulator ceramiczny • montaż jednootworowy • automatyczny korek spustowy G5/4 • regulator strumienia M24x1 • przyłącza elastyczne G3/8 - M10x1 	chrom	BAG2-LA
Maksymalny przepływ dla ciśnienia dynamicznego		
Strumień spray		
1,50 bar (21 psi) → 1,1 l/min (0,28 gpm US)		
3,00 bar (43 psi) → 1,2 l/min (0,30 gpm US)		
4,14 bar (60 psi) → 1,3 l/min (0,33 gpm US)		

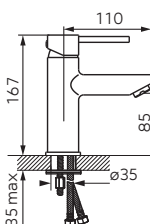

Fiesta bateria umywalkowa stojąca <ul style="list-style-type: none"> • regulator ceramiczny • montaż jednootworowy • korek spustowy click-clack G5/4 • aerator M24x1 • przyłącza elastyczne G3/8 - M10x1 	chrom	BFI2-LB
Maksymalny przepływ dla ciśnienia dynamicznego		
Strumień linearny - napowietrzony		
1,50 bar (21 psi) → 2,6 l/min (0,69 gpm US)		
3,00 bar (43 psi) → 2,6 l/min (0,69 gpm US)		
4,14 bar (60 psi) → 2,9 l/min (0,77 gpm US)		

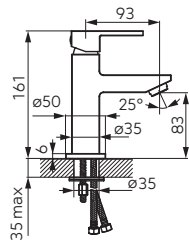

Opis	Kolor	Indeks
Zizzo bateria umywalkowa stojąca • regulator ceramiczny • montaż jednootworowy • korek spustowy click-clack G5/4 • aerator M24x1 • przyłącza elastyczne G3/8 - M10x1	chrom	BZ12-LB

Maksymalny przepływ dla ciśnienia dynamicznego
Strumień linearny - napowietrzony
1,50 bar (21 psi) → 2,6 l/min (0,69 gpm US)
3,00 bar (43 psi) → 2,6 l/min (0,69 gpm US)
4,14 bar (60 psi) → 2,8 l/min (0,75 gpm US)

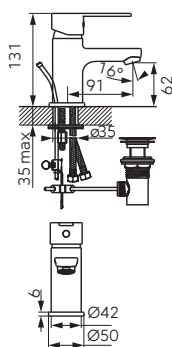

Opis	Kolor	Indeks
Savio bateria umywalkowa stojąca • regulator ceramiczny • montaż jednootworowy • automatyczny korek spustowy G5/4 • aerator M24x1 • przyłącza elastyczne G3/8 - M10x1	chrom	BSV2-LB

Maksymalny przepływ dla ciśnienia dynamicznego
Strumień linearny - napowietrzony
1,50 bar (21 psi) → 2,6 l/min (0,69 gpm US)
3,00 bar (43 psi) → 2,6 l/min (0,68 gpm US)
4,14 bar (60 psi) → 2,8 l/min (0,74 gpm US)

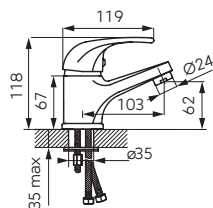

Opis	Kolor	Indeks
Vasto bateria umywalkowa stojąca • regulator ceramiczny • montaż jednootworowy • automatyczny korek spustowy G5/4 • aerator M24x1 • przyłącza elastyczne G3/8 - M10x1	chrom	BVA2-LB

Maksymalny przepływ dla ciśnienia dynamicznego
Strumień linearny - napowietrzony
1,50 bar (21 psi) → 2,8 l/min (0,74 gpm US)
3,00 bar (43 psi) → 2,8 l/min (0,74 gpm US)
4,14 bar (60 psi) → 3,0 l/min (0,80 gpm US)

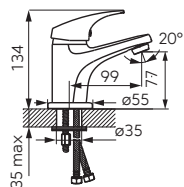

Opis	Kolor	Indeks
Ferro One bateria umywalkowa stojąca • regulator ceramiczny • montaż jednootworowy • korek spustowy click-clack G5/4 • aerator M24x1 • przyłącza elastyczne G3/8 - M10x1	chrom	BFO2-LB

Maksymalny przepływ dla ciśnienia dynamicznego

Strumień linearny - napowietrzony
1,50 bar (21 psi) → 2,6 l/min (0,69 gpm US)
3,00 bar (43 psi) → 2,7 l/min (0,72 gpm US)
4,14 bar (60 psi) → 3,1 l/min (0,82 gpm US)

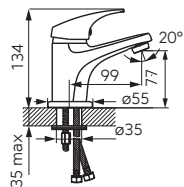

Opis	Kolor	Indeks
Ferro One bateria umywalkowa stojąca • regulator ceramiczny • montaż jednootworowy • korek spustowy click-clack G5/4 • regulator strumienia M24x1 • przyłącza elastyczne G3/8 - M10x1	chrom	BFO2-LA

Maksymalny przepływ dla ciśnienia dynamicznego

Strumień spray
1,50 bar (21 psi) → 0,9 l/min (0,23 gpm US)
3,00 bar (43 psi) → 1,0 l/min (0,27 gpm US)
4,14 bar (60 psi) → 1,1 l/min (0,28 gpm US)

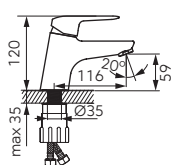

Opis	Kolor	Indeks
Dijon bateria umywalkowa stojąca • regulator ceramiczny • montaż jednootworowy • automatyczny korek spustowy G5/4 • regulator strumienia M24x1 • przyłącza elastyczne G3/8 - M10x1	chrom	BDJ2-LB

Produkt dostępny do wyczerpania zapasów magazynowych.

Maksymalny przepływ dla ciśnienia dynamicznego

Strumień linearny - napowietrzony
1,50 bar (21 psi) → 2,3 l/min (0,61 gpm US)
3,00 bar (43 psi) → 2,6 l/min (0,69 gpm US)
4,14 bar (60 psi) → 3,0 l/min (0,79 gpm US)

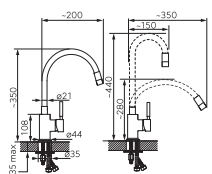

Opis

Kolor

Indeks

Zumba
Bateria zlewozmywakowa stojąca
z elastyczną wylewką

chrom







BZA4B-LB

- regulator ceramiczny
- montaż jednootworowy
- elastyczna wylewka
- możliwość ustawiania dowolnego kształtu wylewki
- aerator M22x1
- przyłącza elastyczne G3/8 – M10x1
- kolor wylewki: czarny

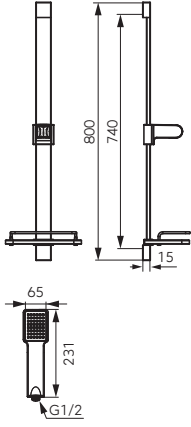
Maksymalny przepływ dla ciśnienia dynamicznego**Strumień linearny - napowietrzony**
1,50 bar (21 psi) → **2,8 l/min** (0,74 gpm US)

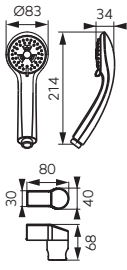
3,00 bar (43 psi) → **2,8 l/min** (0,74 gpm US)

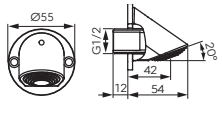
4,14 bar (60 psi) → **2,8 l/min** (0,74 gpm US)

	Opis	Kolor	Indeks
  	<p>Quadro zestaw natryskowy przesuwny</p> <ul style="list-style-type: none"> • rączka natrysku 1-funkcyjna • strumień: deszcz • Ferro Easy Clean System - łatwe usuwanie kamienia wapiennego • drążek metalowy 800 mm przesuwny • wąż natryskowy 150 cm w oplocie z mosiądzu • końcówka węża stożkowa • praktyczna półka na kosmetyki w zestawie 	chrom	N110-LA
Maksymalny przepływ dla ciśnienia dynamicznego			
Strumień natrysku			
1,50 bar (21 psi) → 4,0 l/min (1,06 gpm US)			
3,00 bar (43 psi) → 6,0 l/min (1,24 gpm US)			
5,50 bar (80 psi) → 7,0 l/min (1,35 gpm US)			
  	<p>Sole zestaw natryskowy punktowy</p> <ul style="list-style-type: none"> • rączka natrysku 3-funkcyjna • strumień: deszcz, masaż, mieszany • średnica 83 mm • Ferro Easy Clean System - łatwe usuwanie kamienia wapiennego • wąż natryskowy 150 cm w oplocie z mosiądzu • końcówka węża stożkowa • uchwyt punktowy 	chrom	U300-LB
Maksymalny przepływ dla ciśnienia dynamicznego			
Strumień natrysku			
1,50 bar (21 psi) → 6,2 l/min (1,64 gpm US)			
3,00 bar (43 psi) → 6,5 l/min (1,72 gpm US)			
5,50 bar (80 psi) → 6,8 l/min (1,80 gpm US)			
  	<p>Vandal Proof 1F głowica natryskowa</p> <ul style="list-style-type: none"> • głowica 1-funkcyjna • produkt dedykowany do miejsc użyteczności publicznej • Vandal Proof System - zabezpieczenie przed demontażem przez osoby nieuprawnione • maksymalny przepływ dla ciśnienia dynamicznego 3 bar: -8 l/min • przyłącze G1/2 	chrom	NPG04
Maksymalny przepływ dla ciśnienia dynamicznego			
Strumień natrysku			
3,00 bar (43 psi) → 8 l/min			

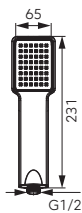
**Opis****Kolor****Indeks****Quadro
rączka natryskowa**

chrom





S110-LA

- 1-funkcyjna
- strumień: deszcz
- Ferro Easy Clean System - łatwe usuwanie kamienia wapiennego





Maksymalny przepływ dla ciśnienia dynamicznego**Strumień natrysku**



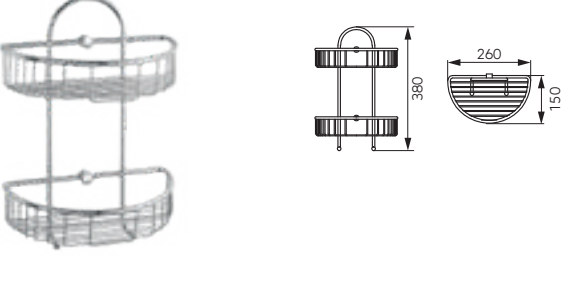
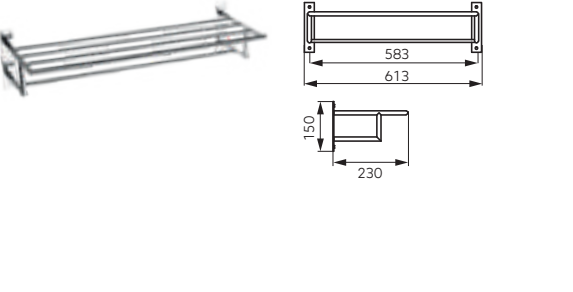
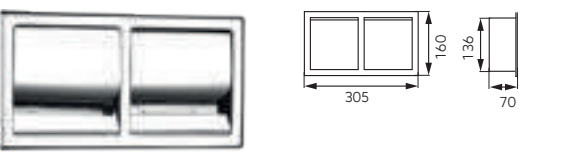
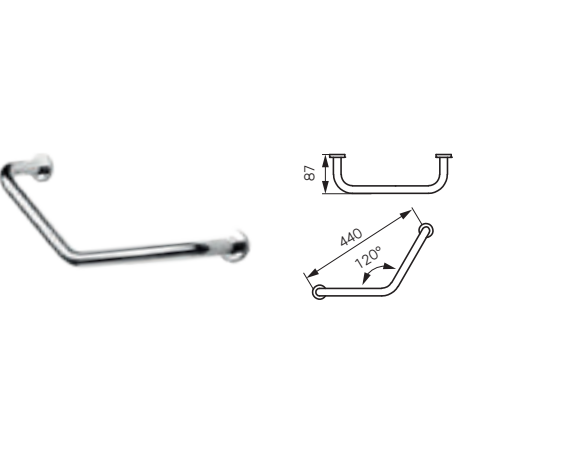
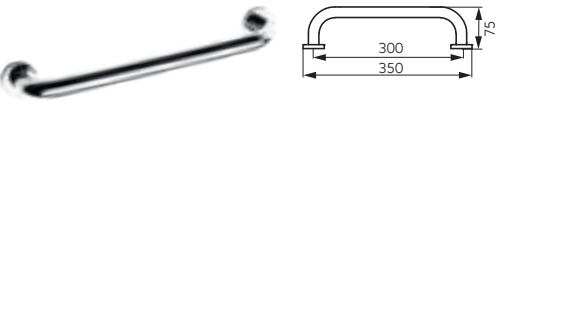
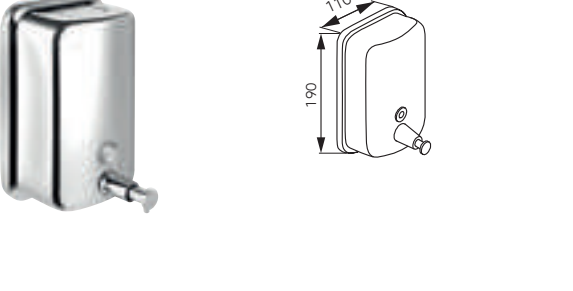

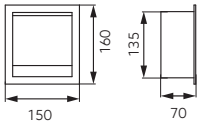
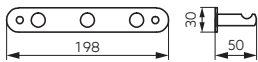

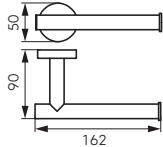

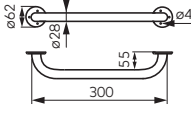

1,50 bar (21 psi)	→	4,5 l/min (1,90 gpm US)
3,00 bar (43 psi)	→	5,0 l/min (1,32 gpm US)
5,50 bar (80 psi)	→	5,1 l/min (1,35 gpm US)

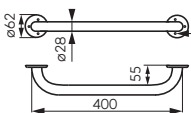

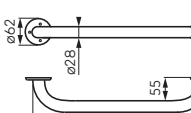

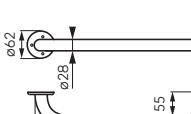

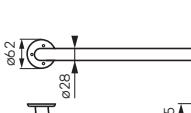

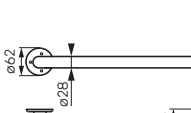

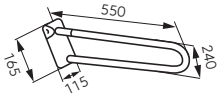
PROGRAM HOTEL

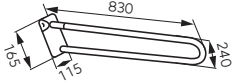
	Opis	Kolor	Indeks
	Półka na ręczniki podwójna MEPHISTO • wymiary: 550 mm x 210 mm • gwarancja: 3 lata	chrom	6845.0
	Szczotka do WC stojąca • wysokość: 380 mm • gwarancja: 3 lata	chrom	6969.0
	Lusterko kosmetyczne składane • średnica: 150 mm • zasięg na jaki można odsunąć lustro ok. 40 cm • powiększenie: 3x • gwarancja: 3 lata	chrom	6968.0
	Lusterko kosmetyczne na ramieniu • średnica: 150 mm • zasięg na jaki można odsunąć lustro do 32 cm • ramię z drążków 23+9 cm • powiększenie: 3x • gwarancja: 3 lata	chrom	6868.0
	Kosz łazienkowy • gwarancja: 3 lata		
Pojemność			
	5 l	chrom	6160.0
	3 l	chrom	6162.0

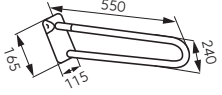

	Opis	Kolor	Indeks
	Koszyk na kosmetyki podwójny	chrom	AC22
	Półka na ręcznik podwójna	chrom	AC23
	Uchwyt podwójny na papier toaletowy podtynkowy	chrom	AC31
	Uchwyt do wanny	chrom	AC25
	Uchwyt do wanny prosty	chrom	AC24
	Dozownik na mydło • pojemność 900 ml	chrom	AC29

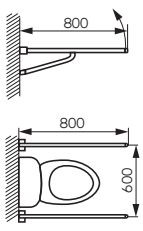
		Opis	Kolor	Indeks
		Mydelniczka metalowa	chrom	AC01
		Koszyk narożny mały • wymiary: 170 mm x 170 mm x 220 mm • gwarancja: 25 lat	chrom	6065.0
		Uchwyt na papier toaletowy podtynkowy	chrom	AC30
		Wieszak potrójny	chrom	AC35
		Wieszak na papier toaletowy	chrom	AC33
		Suszarka-linka • długość linki 3 m	chrom	AC27

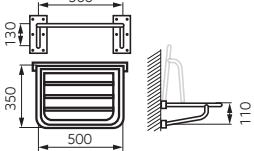
		Opis	Kolor	Indeks
		Uchwyt pojedynczy • długość: 300 mm • średnica: 28 mm	biały	R6630.11*
		Uchwyt pojedynczy • długość: 400 mm • średnica: 28 mm	biały	R6640.11*
		Uchwyt pojedynczy • długość: 500 mm • średnica: 28 mm	biały	R6650.11*
		Uchwyt pojedynczy • długość: 600 mm • średnica: 28 mm	biały	R6660.11*
		Uchwyt pojedynczy • długość: 700 mm • średnica: 28 mm	biały	R6670.11*
		Uchwyt pojedynczy • długość: 800 mm • średnica: 28 mm	biały	R6680.11*

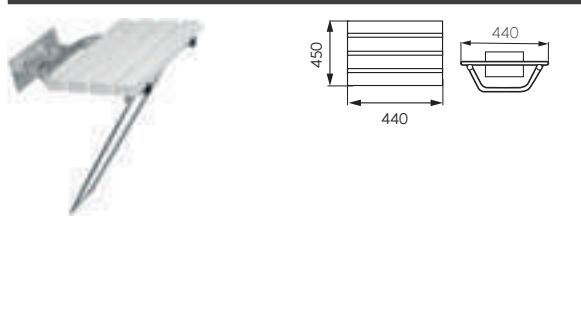
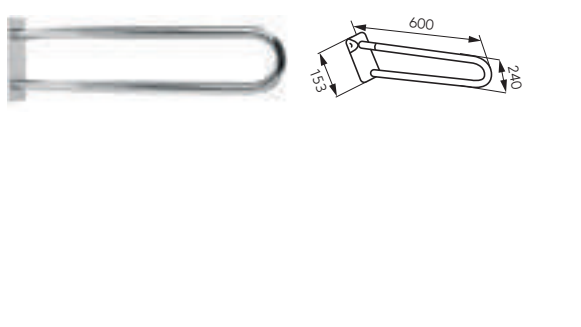
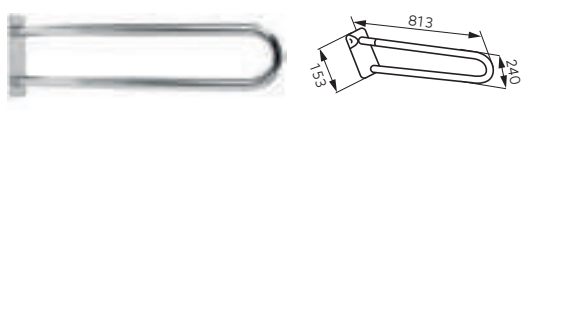
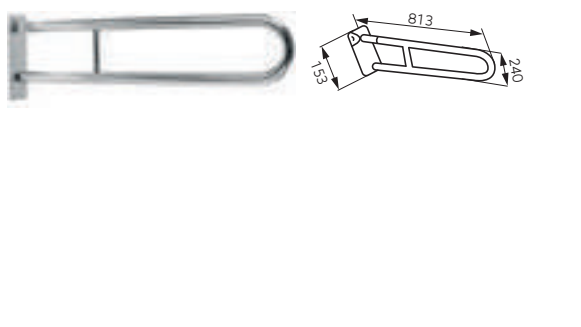
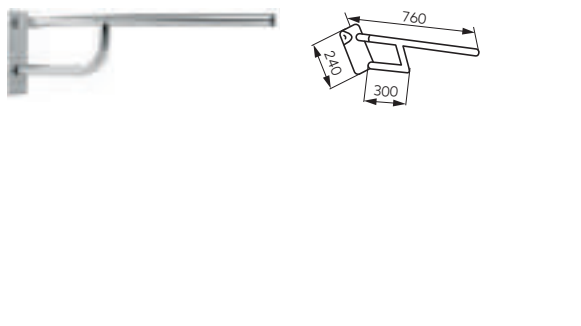
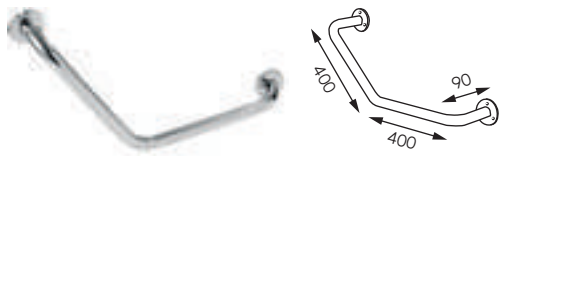
		Opis	Kolor	Indeks
		Uchwyt podwójny stały • długość: 550 mm	biały	R6655.11*
		Uchwyt podwójny stały • długość: 830 mm	biały	R6683.11*
		Uchwyt podwójny składany • długość: 550 mm	biały	R6650.11*
		Uchwyt podwójny składany • długość: 830 mm	biały	R6680.11*
		Uchwyt pojedynczy składany • długość: 800 mm	biały	R66800.11*
		Siedzisko prysznicowe składane • max 110kg	biały	R6699.11*

	Opis	Kolor	Indeks
	Siedzisko prysznicowe składane • max 110kg	stal szlachetna	R6699.44*
	Uchwyt podwójny stały • długość: 600 mm • średnica: 32 mm	stal szlachetna	R6660.44*
	Uchwyt podwójny stały • długość: 810 mm • średnica: 32 mm	stal szlachetna	R6681.44*
	Uchwyt podwójny składany • długość: 810 mm • średnica: 32 mm	stal szlachetna	R6681.44*
	Uchwyt pojedynczy składany • długość: 810 mm • średnica: 32 mm	stal szlachetna	R6676.44*
	Uchwyt pojedynczy • średnica: 32 mm • max 110kg	stal szlachetna	R6640.44*

	Opis	Kolor	Indeks
	Poręcz kątowa <ul style="list-style-type: none">• średnica: 32 mm	stal szlachetna	R6690.44*
	Uchwyt pojedynczy <ul style="list-style-type: none">• długość 500 mm• średnica: 32 mm	stal szlachetna	R6650.44*

Akcesoria i części zamienne

Oferujemy Państwu zestaw akcesoriów oraz części zamiennych, które sprawią, że będziecie mogli przedłużyć okres użytkowania produktów na długie lata. W przypadku braku na kolejnych stronach części do danego modelu baterii FERRO, prosimy o kontakt z naszym serwisem. **Wszystkie produkty tego działu są pakowane w opakowania jednostkowe z symbolem i kodem EAN umożliwiającym sprzedaż detaliczną, chyba, że zaznaczono inaczej.**

AKCESORIA



WYLEWKI DO BATERII
238, 194



REGULATORY STRUMIENIA
239

CZĘŚCI ZAMIENNE



REGULATORY
241



GŁOWICE
243



POKRĘTLA
244



ROZETY
246



AKCESORIA MONTAŻOWE
249



KORKII SYFONY
253



SITKA
255



ZAŚLEPKI I REDUKCJE
256





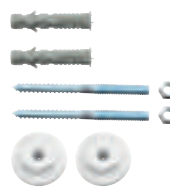





















LEJKI, USZCZELKI
257



MOCOWANIA
264

WYLEWKI

		Opis	Kolor	Indeks
	Wylewka płaska			
	D	L		
	3/4"	160 mm		CNK411B
	3/4"	220 mm		CNK412B
3/4"	310 mm		W98B	
	Wylewka typu F			
	D	L		
	3/4"	150 mm		W150F/4
	3/4"	200 mm		W200F/4
3/4"	250 mm		W250F/4	
	Wylewka typu Z			
	D	L		
	1/2"	160 mm		W160Z/2
	1/2"	250 mm		W250Z/2
	Wylewka typu C			
	D	L		
	1/2"	115 mm		W115C/2
	1/2"	160 mm		W160C/2
	3/4"	160 mm		W160C/4
	1/2"	180 mm		W180C/2
	3/4"	200 mm		W200C/4
	1/2"	250 mm		W250C/2
	3/4"	250 mm		W250C/4
	1/2"	300 mm		W300C/2
3/4"	300 mm		W300C/4	
	Wylewka typu S			
	D	L		
	1/2"	115 mm		W115S/2
	1/2"	160 mm		W160S/2
	3/4"	160 mm		W160S/4
	1/2"	180 mm		W180S/2
	3/4"	200 mm		W200S/4
	1/2"	250 mm		W250S/2
	3/4"	250 mm		W250S/4
	1/2"	300 mm		W300S/2
3/4"	300 mm		W300S/4	



	Opis	Kolor	Indeks
	    <p>FerroSlimAir perlator</p> <ul style="list-style-type: none"> • napowietrza strumień wody oszczędzając wypływ ponad 50% (~4,5 l/min) • Ferro Easy Clean System - łatwe usuwanie kamienia wapiennego • standardowe wymiary Mx24 • regulacja kierunku strumienia wody • klucz montażowy w zestawie 		PCH5VL-K-W
	   <p>FerroAirMix perlator</p> <ul style="list-style-type: none"> • napowietrza strumień wody oszczędzając wypływ do 50% • Ferro Easy Clean System - łatwe usuwanie kamienia wapiennego • standardowe wymiary Mx24 • wykonanie mosiądz 		
Opakowanie			
	blister (2 sztuki)	chrom	PCH4VL
	blister (1 sztuka)	chrom	PCH41VL
	 <p>FerroEcoSave ogranicznik wypływu wody</p> <ul style="list-style-type: none"> • montaż do baterii natryskowej lub wannowej 1/2x1/2 • ogranicza wypływ wody do 50% • standardowe podłączenia węża natryskowego • wykonanie: mosiądz • pakowanie: 1 szt. w blisterze 	chrom	PCH3VL
	   <p>FerroAirMix perlator M24x1</p> <ul style="list-style-type: none"> • z kluczem do perlatorów i regulatorów ceramicznych 	chrom	PCH4-K-W
	 <p>Regulator strumienia</p> <ul style="list-style-type: none"> • 2-funkcyjny długi • M22 gwint wewnętrzny lub M24 gwint zewnętrzny • do wylewek okrągłych, z gwintem wewnętrznym (baterie dwuuchwytowe) 	czarny-chrom	P1314-W
	 <p>Regulator strumienia</p> <ul style="list-style-type: none"> • 2-funkcyjny długi • M22 gwint wewnętrzny • do wylewek okrągłych, z gwintem zewnętrznym (baterie dwuuchwytowe) 	czarny-chrom	P13







REGULATORY STRUMIENIA

	Opis	Kolor	Indeks															
	 Regulator strumienia <ul style="list-style-type: none"> • 2-funkcyjny krótki • M22 gwint wewnętrzny lub M24 gwint zewnętrzny • do wylewek okrągłych, z gwintem zewnętrznym (baterie dwuuchwytowe) 	czarny-chrom	P1014-W															
	 Regulator strumienia <ul style="list-style-type: none"> • 2-funkcyjny krótki • M22 gwint wewnętrzny • do wylewek okrągłych, z gwintem zewnętrznym (baterie dwuuchwytowe) 	biały-chrom	P24															
	 Regulator strumienia <ul style="list-style-type: none"> • 2-funkcyjny krótki • M22 gwint wewnętrzny • do wylewek okrągłych, z gwintem zewnętrznym (baterie dwuuchwytowe) 	czarny-chrom	P10															
	Nypel łączący regulator strumienia M22x1 - M24x1		P14															
	Regulator strumienia do baterii	chrom																
	<table border="1"> <thead> <tr> <th>Rozmiar</th> <th>Opakowanie</th> <th>Indeks</th> </tr> </thead> <tbody> <tr> <td>M28x1</td> <td>pakowanie luz (bez kodu EAN)</td> <td>PCH1</td> </tr> <tr> <td>M28x1</td> <td>pakowanie woreczek</td> <td>PCH1W</td> </tr> <tr> <td>M24x1</td> <td>pakowanie luz (bez kodu EAN)</td> <td>PCH2</td> </tr> <tr> <td>M24x1</td> <td>pakowanie woreczek</td> <td>PCH2W</td> </tr> </tbody> </table>	Rozmiar	Opakowanie	Indeks	M28x1	pakowanie luz (bez kodu EAN)	PCH1	M28x1	pakowanie woreczek	PCH1W	M24x1	pakowanie luz (bez kodu EAN)	PCH2	M24x1	pakowanie woreczek	PCH2W		
Rozmiar	Opakowanie	Indeks																
M28x1	pakowanie luz (bez kodu EAN)	PCH1																
M28x1	pakowanie woreczek	PCH1W																
M24x1	pakowanie luz (bez kodu EAN)	PCH2																
M24x1	pakowanie woreczek	PCH2W																
	Klucz serwisowy do baterii <ul style="list-style-type: none"> • do regulatorów strumienia M24 i M28 • do nakrętki głowicy 35 mm i 40 mm • nie rysuje powierzchni chromowanych 		KEYM2428-W															







	Opis	Kolor	Indeks
	Głowica termostatyczna do baterii termostatycznej		GT1
	Głowica termostatyczna do baterii TAM7		GT8
	Głowica termostatyczna do baterii TRM7		GT1TRM
  	Regulator ceramiczny FerroClick Verdeline • do baterii jednouchwytowej • 40 mm - wysoki • dwa stopnie otwarcia • możliwość ograniczenia wypływu gorącej wody		GW1VL
  	Regulator ceramiczny FerroClick Verdeline • do baterii jednouchwytowej • 40 mm - niski • dwa stopnie otwarcia • możliwość ograniczenia wypływu gorącej wody		GW2VL
  	Regulator ceramiczny FerroClick Verdeline • do baterii jednouchwytowej • 35 mm - wysoki • dwa stopnie otwarcia • możliwość ograniczenia wypływu gorącej wody		G07VL

GŁOWICE I REGULATORY CERAMICZNE

	Opis	Kolor	Indeks
	<p>Regulator ceramiczny</p> <ul style="list-style-type: none"> • do baterii jednouchwytowej • 40 mm - wysoki 		GW1
	<p>Regulator ceramiczny</p> <ul style="list-style-type: none"> • do baterii jednouchwytowej • 40 mm - niski 		GW2
	<p>Regulator ceramiczny</p> <ul style="list-style-type: none"> • do baterii jednouchwytowej • 35 mm - wysoki 		G07
	<p>Regulator ceramiczny</p> <ul style="list-style-type: none"> • do baterii jednouchwytowej • 35 mm - niski 		G08







	Opis	Kolor	Indeks
	Głowica ceramiczna • do baterii dwuuchwytowej RETRO /wieloklin 20/		G05R
	Głowica ceramiczna • do baterii dwuuchwytowej RETRO /wieloklin 24/		G05S
	Głowica ceramiczna • do baterii dwuuchwytowej /wieloklin 15/		G05
	Głowica suwakowa • do baterii dwuuchwytowej - dla nakrętki /wieloklin 15/		G02C
	Głowica suwakowa • do baterii dwuuchwytowej - dla śruby /wieloklin 15/		G02
	Głowica suwakowa 3/8" • do baterii dwuuchwytowej /wieloklin 16/		G01







POKRĘTLA

	Opis	Kolor	Indeks
	Pokrętło RETRO • z głowicą i osłoną • zaślepka czerwona i niebieska w komplecie	chrom	P21
	Pokrętło baterii F • zaślepka czerwona i niebieska w komplecie	chrom	P15
	Pokrętło baterii D • zaślepka czerwona i niebieska w komplecie	chrom	P09
	Pokrętło baterii A • zaślepka czerwona i niebieska w komplecie	chrom	P06
	Pokrętło baterii • zaślepka niebieska	niebieski	P22
	Pokrętło baterii • zaślepka czerwona	czerwony	P23

	Opis	Kolor	Indeks
	Pokrętko baterii • zaślepka niebieska	niebieski	P57
	Pokrętko baterii • zaślepka czerwona	czerwony	P59



ROZETY

	Opis Rozeta z mimośrodem	Kolor chrom	Indeks
Opakowanie		Indeks	
pakowanie luz (bez kodu EAN)		R10	
pakowanie woreczek		R10W	
	Rozeta 3/4 wypukła	chrom	
Opakowanie		Indeks	
pakowanie luz (bez kodu EAN)		R02	
pakowanie woreczek		R02W	
	Rozeta 3/4 wypukła	chrom	
Wymiary		Opakowanie	Indeks
rozeta wypukła szeroka 80x22,5 mm		pakowanie woreczek	R23W
rozeta wypukła wysoka 70x25,5 mm		pakowanie woreczek	R24W
	Rozeta 3/4 płaska	chrom	
Opakowanie		Indeks	
pakowanie luz (bez kodu EAN)		R07	
pakowanie woreczek		R07W	
	Rozeta 1/2 wypukła	chrom	
Opakowanie		Indeks	
pakowanie luz (bez kodu EAN)		R03	
pakowanie woreczek		R03W	
	Rozeta 1/2 płaska		
Opakowanie		Indeks	
pakowanie luz (bez kodu EAN)		R04	
pakowanie woreczek		R04W	



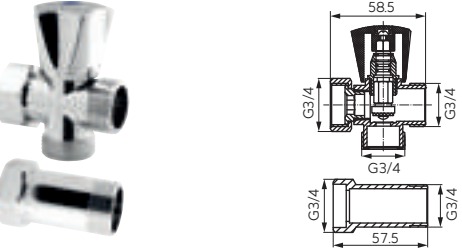
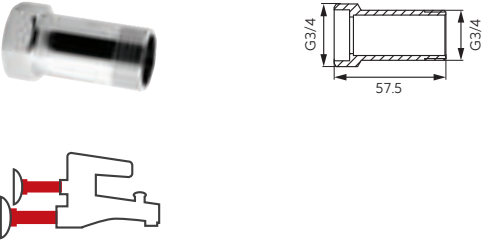

	Opis	Kolor	Indeks
	Rozeta kwadratowa baterii 3/4"		R22W
	Rozeta walcowa baterii 3/4"		R21W
	Rozetka umywalkowa do przelewu • 25 mm	biały	RUB25
	Rozetka umywalkowa do przelewu	chrom	
	Średnica		Indeks
	19 mm		RUC19
	25 mm		RUC25
	Rozeta • 40 mm	biały	R40
	Rozeta • 50 mm	biały	R50





ROZETY

	Opis	Kolor	Indeks
	Rozeta do syfonu • 32 mm	biała	ROS32
	Rozeta do syfonu • 32 mm • Ø 70 mm - płaska	chrom	ROS32P

	Opis	Kolor	Indeks
	<p>Podstawa pod baterię</p> <ul style="list-style-type: none"> kompletna 	chrom	P52
	<p>Zawór podłączeniowy do pralki</p> <ul style="list-style-type: none"> z przedłużką 3/4 ciśnienie nominalne: 1,0 MPa (10 bar) maksymalna temperatura pracy: 100°C 	chrom	Z250
	<p>Przedłużka do baterii G3/4</p>	chrom	P480
	<p>Zaślepka zlewozmywakowa i umywalkowa</p> <ul style="list-style-type: none"> wykonana z mosiądzu 	chrom	Z35
	<p>Zaślepka biała do umywalki</p>	biały	Z37

AKCESORIA MONTAŻOWE DO BATERII







	Opis	Kolor	Indeks
	Zestaw montażowy do baterii		
	Opakowanie		Indeks
	pakowanie luz (bez kodu EAN)		ZM002
	pakowanie woreczek		ZM002W
	Zestaw montażowy do baterii		
	Opakowanie		Indeks
	pakowanie luz (bez kodu EAN)		ZM003
	pakowanie woreczek		ZM003W
	Zestaw montażowy do baterii		
	Opakowanie		Indeks
	pakowanie luz (bez kodu EAN)		ZM004
	pakowanie woreczek		ZM004W
	Zestaw montażowy do baterii		
	Opakowanie		Indeks
	pakowanie luz (bez kodu EAN)		ZM005
	pakowanie woreczek		ZM005W
	Redukcja do baterii G3/4xG1/2	chrom	R05

	Opis	Kolor	Indeks
	Siodełko baterii gwint M18x1.5 lewy		
Opakowanie			Indeks
pakowanie luz (bez kodu EAN)			008001
pakowanie woreczek			008001W
	Siodełko baterii Standard		
Opakowanie			Indeks
pakowanie luz (bez kodu EAN)			008005
pakowanie woreczek			008005W
	Mimośród baterii • 2 szt.		
Opakowanie			Indeks
pakowanie luz (bez kodu EAN)			008003
pakowanie woreczek			008003W
	Nakrętka baterii ściennych		
Opakowanie			Indeks
pakowanie luz (bez kodu EAN)			010001
pakowanie woreczek			010001W
	Osłona nakrętki 010001 do baterii ściennej	czerwony	
Opakowanie			Indeks
pakowanie woreczek			OSL1W

AKCESORIA MONTAŻOWE DO BATERII







Opis		Kolor	Indeks	
Taśma teflonowa				
			Pakowanie	
Rozmiar	Indeks	jednostkowe		zbiorcze
12 x 10 x 1,205 mm	T01	1 szt.		1000 szt.
12 x 10 x 0,1 mm	T04	1 szt.		1000 szt.
19 x 15 x 0,2 mm	T05			

	Opis	Kolor	Indeks
	Korek gumowy syfonu umywalki	biały	KORSU42
	Korek gumowy syfonu umywalki	biały	KORSU42N
	Korek gumowy syfonu zlewu	biały	KORSZ51
	Korek gumowy zlewu / brodzika	biały	KORSZ51N
	Korek gumowy z łańcuszkiem	biały	KORL40
	Korek gumowy z łańcuszkiem	biały	KORZL52

KORKI I SYFONY

	Opis	Kolor	Indeks
	Korek spustu zlewozmywaka • Ø113 mm		KORSZ113
	Spust zlewozmywakowy z koszem • Ø 90 mm		SPZ90K







	Opis	Kolor	Indeks
	Sitko metalowe do umywalki	chrom	SMU1
	Sitko metalowe do zlewozmywaka	chrom	SMZ1
	Sitko czyszczące do zlewozmywaka	chrom	SCCZ
	Śruba nierdzewna do spustu zlewozmywaka		SNZS
	Śruba nierdzewna		
	Rozmiar		Indeks
	do spustu zlewozmywaka M6x30		SNZ30
	do spustu umywalki M6x60		SNU60





ZAŚLEPKI I REDUKCJE

	Opis	Kolor	Indeks
	Zaslepka gumowa • 50 mm	czarny	ZG50
	Zaslepka gumowa • 32 mm	czarny	ZG32
	Uszczelka redukcyjna	biały	
	Rozmiar		Indeks
	32/25 mm		USRD3225
	40/25 mm		USRD4025
	40/32 mm		USRD4032
	50/25 mm		USRD5025
	50/32 mm		USRD5032
	50/40 mm		USRD5040
	50/45 mm		USRD5045
	56/32 mm		USRD5632
	56/45 mm		USRD5645
	60/32 mm		USRD6032
	60/45 mm		USRD6045
	Uszczelka redukcyjna	czarny	
	Rozmiar		Indeks
	50/32 mm		USRD5032C
	50/40 mm		USRD5040C
	Złącze redukcyjne • 110x100	biały	ZR110





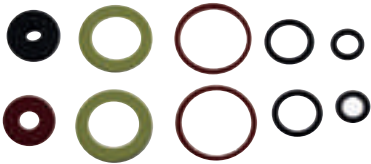
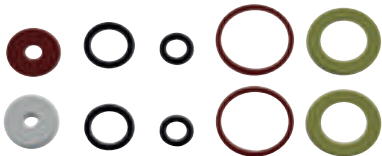

	Opis	Kolor	Indeks
	Lejek samozaciskowy dolnołuka	biały	LSD1
	Lejek samozaciskowy górnołuka	biały	LSG1







USZCZELKI

	Opis	Kolor	Indeks
	Uszczelka G1/2 do węży natryskowych z filtrem siatkowym		
	Opakowanie		Indeks
	pakowanie luz (bez kodu EAN)		CF250
	pakowanie woreczek		CF250W
	Uszczelka G3/4 do baterii ściennych z filtrem siatkowym		
	Opakowanie		Indeks
	pakowanie luz (bez kodu EAN)		CF260
	pakowanie woreczek		CF260W
	O-ring głowicy baterii	czarny	
	Rozmiar	Opakowanie	Indeks
	1/2"	pakowanie woreczek 5 szt.	ORGB12
	3/8"	pakowanie woreczek 5 szt.	ORGB38
	O-ring głowicy baterii 6,3 x 2,4 • pakowanie po 5 szt.	czarny	ORGW6324
	O-ring wylewki • pakowanie po 5 szt.	czarny	
	Rozmiar		Indeks
	1/2"		ORGW12
	3/4"		ORGW34
	Gumowa uszczelka węża prysznicowego bez filtra • 1/2" • pakowanie po 5 szt.		CF240G







	Opis	Kolor	Indeks
	Uszczelka głowicy ceramicznej • pakowanie po 5 szt.	czerwony	USG05
	Uszczelka do baterii bez filtra • 3/4" • pakowanie po 5 szt.	czarny	CF270G
	Uszczelka węża pralki z sitkiem + uszczelka bez sitka	czarny	
	Rozmiar		Indeks
	1/2"		USWP12
	3/4"		USWP34
	Komplet uszczelek baterii z gumy		USZBAT1
	Komplet uszczelek baterii z silikonu		USZBAT2
	Komplet uszczelek do wylewki		
	Rozmiar		Indeks
	1/2"		USZWYL12
	3/4"		USZWYL34

USZCZELKI

	Opis	Kolor	Indeks
	Komplet uszczeliek przełącznika baterii wannowej		USZP
	Uszczelka węża bez filtra <ul style="list-style-type: none"> • fibra • pakowanie po 5 szt. 		
	Rozmiar		Indeks
	1/2"		CF210F
	3/8"		CF220F
	Uszczelka węża bez filtra <ul style="list-style-type: none"> • 3/8" • guma • pakowanie po 5 szt. 		CF230G
	Uszczelka głowicy <ul style="list-style-type: none"> • fibra • pakowanie po 5 szt. 		
	Rozmiar		Indeks
	3/8"		USGF38
	1/2"		USGF12
	3/4"		USGF34
	Uszczelka grzybka głowicy <ul style="list-style-type: none"> • silikon • pakowanie po 5 szt. 	biały	
	Rozmiar		Indeks
	3/8"		USGG38S
	1/2"		USGG12S
	3/4"		USGG34S
	Uszczelka płaska <ul style="list-style-type: none"> • 1/2" • fibra 		USP12



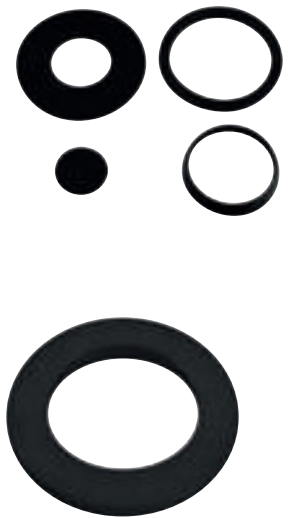

	Opis	Kolor	Indeks
	Uszczelka klinowa umywalki • 32 mm • pakowanie po 2 sztuki	czarny	USKS32
	Uszczelka klinowa zlewu • 40 mm • pakowanie po 2 sztuki	czarny	USKS40
	Uszczelka klinowa syfonu dolnołtuka • 32 mm • pakowanie po 2 sztuki	czarny	USKD
	Uszczelka przyłącza kolanowego	czarny	USPK
	Pierścień uszczelniający wargowy • pakowanie po 2 sztuki	czarny	
	Rozmiar		Indeks
	32 mm		PUWG32
	40 mm		PUWG40
	Uszczelka dolnołtuka z rantem	czarny	
	Rozmiar		Indeks
	66/36 mm		USD6636
	71/44 mm		USD7144

USZCZELKI

	Opis	Kolor	Indeks
	Uszczelka półsyfonu • 1" • guma • pakowanie po 2 sztuki	czarny	USPG1
	Uszczelka półsyfonu umywalki • 5/4" • guma • pakowanie po 2 sztuki	czarny	USPU54
	Uszczelka półsyfonu zlewu • 6/4" • guma • pakowanie po 2 sztuki	czarny	USPZ64
	Zestaw naprawczy syfonu zlewu	czarny	
			Indeks
	1 - komorowego		ZNSZ1
	2 - komorowego		ZNSZ2
	Uszczelka płaska dolnoptuka	czarny	
	Dimensions		Indeks
	60/31 mm		USPD6031
	64/31 mm		USPD6431
	66/17 mm		USPD6617
	66/36 mm		USPD6636
	68/17 mm		USPD6817
	70/24 mm		USPD7024
	71/44 mm		USPD7144
	Zestaw naprawczy dolnoptuka		ZNPD

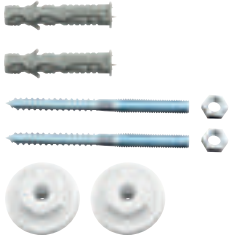
	Opis	Kolor	Indeks
	Zestaw naprawczy dolnopłuka nowy	czarny	ZNPDN
	Uszczelka kompaktu z pianogumy	czarny	
	Rozmiar		Indeks
	10,0 mm x 7 mm		UKPG1
	10,9 mm x 6 mm		UKPG2
	10,9 mm x 7 mm		UKPG3
	8,4 mm x 6 mm		UKPG4

MOCOWANIA

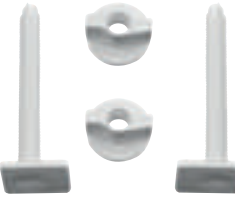
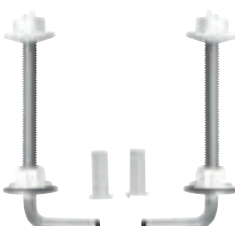
	Opis	Kolor	Indeks
	Komplet do mocowania umywalki	biały	
	Rozmiar		Indeks
	8 mm x 100 mm		KMU100
	8 mm x 120 mm		KMU120
	8 mm x 140 mm		KMU140
	Zestaw do mocowania WC	biały	ZMWB
	Zestaw do mocowania WC	chrom	ZMWC
	Zestaw do mocowania deski B203	biały	ZMDB203T
	• tworzywo		
	Zestaw do mocowania deski B202	biały	ZMDB202T
	• tworzywo		
	Zestaw do mocowania deski B203	biały	ZMDB203M
	• metal		

	Opis	Kolor	Indeks
	Śruby do mocowania zbiornika WC kompakt • L-78 mm		SMZ78

PRZEŁĄCZNIKI

Opis	Kolor	Indeks
Przełącznik baterii wannowych dla baterii		
Indeks	dla baterii	
P001AG	Smile, Ascoli	
26-SWITCH	Padwa, Verona	
20-SWITCH	Cassino, Capri	
41-SWITCH	Modena	
65-SWITCH	Ancona	
BVA-SWITCH	Vasto	
BST-SWITCH-H-Q	Standard, Retro (od 2019)	
XD-SWITCH-H-Q	Retro New (od 2019)	
XD-SWITCH	Retro New	

INDEKS PRODUKTÓW

Indeks	Strona
A	
AAI02BR	140
AAI03BR	140
AAI05BR	140
AAI09BR	140
AAI10BR	140
AAI13BR	140
AAI14BR	141
AAI33BR	141
AAI34BR	141
AAI35BR	141
AC01	154, 232
AC02	155
AC03	155
AC04	155
AC05	155
AC06	155
AC07	153
AC08	153
AC09	153
AC10	153
AC11	154
AC13	154
AC14	154
AC15	154
AC16	153
AC17	153
AC22	231
AC23	231
AC24	231
AC25	231
AC27	232
AC29	231
AC30	232
AC31	231
AC33	155, 232
AC34	154
AC35	232
AD02	157
AD03	158
AD04	157
AD06	158
AD07	157
AD08	156
AD09	156
AD10	156
AD11	157
AD13	156
AD14	156
AD15	157
AD17	156

KATALOG 2023

Indeks	Strona
AD34	157
AGR02	144
AGR02BL	146
AGR03	144
AGR03BL	146
AGR05	144
AGR05BL	146
AGR09	144
AGR09BL	146
AGR10	144
AGR10BL	146
AGR11	144
AGR11BL	146
AGR14	145
AGR14BL	147
AGR33	145
AGR33BL	147
AGR34	145
AGR34BL	147
ARE02	142
ARE03	142
ARE05	142
ARE09	142
ARE10	142
ARE13	142
ARE14	143
ARE33	143
ARE34	143
ARE35	143
ASM02	148
ASM03	148
ASM05	148
ASM06	148
ASM07	148
ASM09	148
ASM10	149
ASM13	149
ASM14	149
ASM33	149
ASM34	149
ASM35	149
B	
BAG1	54
BAG1BL	57
BAG2	52
BAG2A	52
BAG2AA	52
BAG2ABL	57
BAG2APO	52
BAG2BL	57
BAG2L	52

Indeks	Strona
BAG2-LA	224
BAG2-LB	224
BAG2LBL	57
BAG3	53
BAG3A	53
BAG3PA18	52
BAG3PA22	53
BAG4	55, 184
BAG4A	55, 184
BAG5	56, 197
BAG5A	55
BAG5FB	56, 197
BAG6	53
BAG6BL	57
BAG7	54
BAG7BL	57
BAG7P	54
BAG7P2BOX	54
BAG7P3BOX	54
BAG7PA	54
BAG7P-SET1-S	109
BAG8	56, 184
BAG11A	55
BAG11P	55
BAG55A	55
BAG66P	53
BAGM1	212
BAGM2	212
BAGM2AA	212
BAGM2L	212
BAGM3	212
BAGM4A	213
BAGM5	213
BAGM7	212
BAI2BR	83
BAI4BR	83, 187
BAI5BR	83, 198
BAI6BR	83
BAI7BR	83
BAI11BR	83
BAQ1	43
BAQ1BLC	45
BAQ2	42
BAQ2BLC	45
BAQ2L	42
BAQ2LBLC	45
BAQ3A	44
BAQ3PA18	42
BAQ3PA22	42, 89
BAQ4	44, 183
BAQ5A	44

INDEKS PRODUKTÓW

Indeks	Strona	Indeks	Strona	Indeks	Strona
BAQ6	43	BDR4	25, 182	BFO7	70
BAQ6BLC	45	BDR4BLC	27, 182	BFO7P	70
BAQ7	43	BDR6	24	BFO7PA	70
BAQ7BLC	45	BDR6BLC	26	BFO11AA	71
BAQ7P	43	BDR7	24	BFO33A	69
BAQ7P2BOX	43	BDR7BLC	26	BFO55A	71
BAQ7P3BOX	43	BDR7P	24	BFR4B	188
BAQ7P-SET1-S	109	BDR7PBLC	26	BFR4S	188
BAQ11A	44	BDR11A	25	BFR8B	188
BAQ11P	44	BDR11ABLC	27	BFR8S	188
BAQ66P	42	BES1	38	BFR41B	187
BAQM2	211	BES2	38	BFR41S	187
BAQM2L	211	BES2L	38	BFR42B	187
BBB101	215	BES4	38, 183	BFR42S	188
BBB101M	215	BES6	38	BIS2	73
BBB101S	215	BES7	38	BIS2A	73
BBB101SM	216	BFE41	180	BIS3	73
BBB111	216	BFI1	48	BIS4	74, 186
BBB112	216	BFI1G	50	BIS4A	74, 186
BBB121S	217	BFI2	47	BIS5	74, 198
BBB121SM	217	BFI2A	47	BIS6	73
BBB122	217	BFI2AG	50	BIS11	74
BBB201	218	BFI2FB	47	BIS33A	73
BBB211	218	BFI2G	50	BIS55A	74
BBB301	218	BFI2L	47	BIS77	73
BBC2	75	BFI2-LB	224	BLB1VL	39
BBC2A	75	BFI2LG	50	BLB2VL	39
BBC3	75	BFI4	49, 183	BLB6VL	39
BBC4	76, 186	BFI4G	51, 184	BLB7PVL	39
BBC5	76, 198	BFI6	47	BLB7VL	39
BBC5A	75	BFI6G	50	BLE4B	180
BBC6	75	BFI7	47	BLG4	180
BBC11	76	BFI7G	50	BLG4BL	180
BBC55A	75	BFI7P	48	BMS4	181
BBC77	76	BFI7P2BOX	48	BNA4	181
BCQ4	180	BFI7P3BOX	48	BRY4	181
BCR4	180	BFI11F	48	BSC1	29
BDJ1	46	BFIM2	211	BSC1BL	31
BDJ2	46	BFIM2A	211	BSC2	28
BDJ2-LB	226	BFO1	70	BSC2BL	30
BDJ4	46, 183	BFO1A	70	BSC2L	28
BDJ6	46	BFO2	69	BSC2LBL	30
BDJ7	46	BFO2A	69	BSC3PA	28
BDR1	25	BFO2-LA	226	BSC3PABL	30
BDR1BLC	27	BFO2-LB	226	BSC6	28
BDR2	24	BFO3	69	BSC6BL	30
BDR2BLC	26	BFO3A	69	BSC7	28
BDR2L	24	BFO4	71, 185	BSC7BL	30
BDR2LBLC	26	BFO5	70, 197	BSC7P	29
BDR3PA	24	BFO5A	71	BSC7PA	28
BDR3PABLC	26	BFO6	69	BSC7PABL	30

Indeks	Strona
BSC7PBL	31
BSL1	65
BSL2	65
BSL2A	65
BSL4	66, 185
BSL4A	66, 185
BSL5A	65
BSL7	65
BSL55A	65
BSM2	67
BSM2A	67
BSM3	67
BSM4	68, 185
BSM5	68, 197
BSM6	67
BSM11	67
BSM77	67
BST2	84
BST3	84
BST4	84, 187
BST5	85, 199
BST11	84
BST11A	84
BST77	84
BST-SWITCH-H-Q	266
BSV1	72
BSV2	72
BSV2-LB	225
BSV4	72, 185
BSV6	72
BSV7	72
BTD4FUW	181
BTD4PO	182
BTG1VL	40
BTG2AVL	40
BTG2VL	40
BTG3A	40
BTG4VL	41, 183
BTG5A	41
BTG6VL	40
BTG7PVL	41
BTG7VL	40
BTGM2AVL	211
BTGM2VL	211
BTI4	181
BTI4BL	181
BTP1	36
BTP2	36
BTP4	36, 182
BTP5	37, 197
BTP6	36

Indeks	Strona
BTP7	36
BTP8	37, 183
BTP11A	36
BVA2	62
BVA2A	62
BVA2-LB	225
BVA3	62
BVA3A	62
BVA4	63, 184
BVA4A	63, 185
BVA5	64, 197
BVA5A	63
BVA6	62
BVA8	63, 184
BVA11	63
BVA55A	63
BVA77	62
BVAM2	213
BVAM2A	213
BVAM3	213
BVAM4	213
BVAM5	214
BVA-SWITCH	266
BVI1RVL	58
BVI1RVLBL	59
BVI1VL	58
BVI1VLBL	59
BVI1VLBLG	61
BVI1VLG	60
BVI2LVL	58
BVI2LVLBL	59
BVI2LVLBLG	61
BVI2LVLG	60
BVI2VL	58
BVI2VLBL	59
BVI2VLBLG	61
BVI2VLG	60
BVI6VL	58
BVI6VLBL	59
BVI6VLBLG	61
BVI6VLG	60
BVI7VL	58
BVI7VLBL	59
BVI7VLBLG	61
BVI7VLG	60
BZA4B	191
BZA4B-LB	227
BZA4BLB	193
BZA4BSS	193
BZA4C	191
BZA4G	192

Indeks	Strona
BZA4L	193
BZA4M	192
BZA4P	192
BZA4PSS	193
BZA4R	192
BZA4S	192
BZA4SSS	193
BZA4W	192
BZA4WSS	193
BZA42B	190
BZA42C	190
BZA42G	190
BZA42M	191
BZA42P	191
BZA42R	191
BZA42S	190
BZA42W	191
BZA43B	188
BZA43C	189
BZA43G	189
BZA43L	190
BZA43M	189
BZA43P	189
BZA43R	190
BZA43S	189
BZA43W	189
BZI1BL	34
BZI2	32
BZI2BL	34
BZI2-LB	225
BZI3A	33
BZI4	33, 182
BZI4BL	35, 182
BZI6	32
BZI6BL	34
BZI7BL	34
BZI7PA	32
BZI11	32
BZI11R	33
BZI11RBL	34
BZI55A	33
BZI77	32
C	
CF0052	200
CF0069	200
CF0070	200
CF210F	260
CF220F	260
CF230G	260
CF240G	258
CF250	258

INDEKS PRODUKTÓW

Indeks	Strona	Indeks	Strona	Indeks	Strona
CF250W	258	G01	243	N340	114
CF260	258	G02	243	N350B	113
CF260W	258	G02C	243	N365G	110
CF270G	259	G05	243	N370BL-B	111
CF3019A	174	G05R	243	N375BL-B	110
CNK411B	238	G05S	243	NP21	107
CNK412B	238	G07	242	NP21-BL	107
D		G07VL	241	NP22	108
DRGM1/48/58BA	205	G08	242	NP22-BL	108
DRGM1/48/58GA	206	GT1	241	NP23	105
DRGM1/48/58HA	206	GT1TRM	241	NP23-BL	105
DRGM1/48/58SA	205	GT8	241	NP24	106
DRGM1/51BA	206	GW1	242	NP24-BL	106
DRGM1/51GA	206	GW1VL	241	NP25VL	99
DRGM1/51HA	206	GW2	242	NP26VL	99
DRGM1/51SA	206	GW2VL	241	NP45	104
DRGM2/48/78BA	203	K		NP46	104
DRGM2/48/78GA	203	K39	169	NP47	102
DRGM2/48/78HA	203	K39TW	169	NP47-BL	102
DRGM2/48/78SA	203	KEYM2428-W	240	NP48	103
DRGM3/48/79BA	203	KMU100	264	NP48-BL	103
DRGM3/48/79GA	204	KMU120	264	NP71-BAG7U	97
DRGM3/48/79HA	204	KMU140	264	NP71-TRM7U	95
DRGM3/48/79SA	203	KORL40	253	NP74-BAQ7U	97
DRGM48/58BA	205	KORSU42	253	NP75SQ-TRV7U	94
DRGM48/58GA	205	KORSU42N	253	NP75SQ-TRV7U-BL	94
DRGM48/58HA	205	KORSZ51	253	NP75-TRV7U	93
DRGM48/58SA	205	KORSZ113	254	NP75-TRV7U-BL	93
DRGM48/78BA	204	KORZ45N	253	NP78-BAG13U	96
DRGM48/78GA	204	KORZL52	253	NP79-BFI13U	95
DRGM48/78GA-SET1-PL	207	L		NP80-BAQ13U	96
DRGM48/78HA	204	LSD1	257	NP81-BVI7UVL	92
DRGM48/78HA-SET1-PL	207	LSG1	257	NP81-BVI7UVL-BL	92
DRGM48/78SA	204	M		NP92	100
DRGM48/78SA-SET1-PL	207	MM10	220	NP92-BL	100
DRK37/46G	208	MT15B	219	NP93	101
DRK37/46W	208	N		NP94VL	98
DSN01	128	N100B	118	NP94VL-BL	98
DSN02	128	N110	112	NPG01	126
DSN03	128	N110-LA	228	NPG04	126, 228
DSN04	128	N120	115	NP-POL1	116
DSN07	128	N130B	114	NPT02	128
DSN07BL	129	N140B	113	NPT11	127
DSN08	129	N150B	114	NPT11BL	127
DSN08BL	129	N160	112	NPT13	127
E		N160BR	111	NPT13BL	127
ELP20-NP71	116	N170B	115	NPT14	127
EZ1212KF	172	N170BL-B	111	NPT14BL	127
EZ1234K	171	N180B	113	O	
EZ1234KF	172	N320	112	OL1-70	162
G		N334	110		

INDEKS PRODUKTÓW

Indeks	Strona
OL1-70-BL	162
OL1-80	162
OL1-80-BL	162
OL70	161
OL70-BL	161
OL80	161
OL80-BL	161
OLE1-60	162
OLE1-70	162
OLP1-70	161
OLP1-70-BL	161
OLP1-80	161
OLP1-80-BL	161
OLSP1-60	160
OLSP1-60-BL	160
OLSP1-70	160
OLSP1-70-BL	160
OLSP1-80	160
OLSP1-80-BL	160
OLWS1	160
OLWS1-BL	160
ORGB12	258
ORGB38	258
ORGW12	258
ORGW34	258
ORGW6324	258
OSL1W	251
P	
P001AG	266
P06	244
P09	244
P10	240
P13	239
P14	240
P15	244
P21	244
P22	244
P23	244
P24	240
P52	249
P57	245
P59	245
P480	249
P1014-W	240
P1314-W	239
PCH1	240
PCH1W	240
PCH2	240
PCH2W	240
PCH3VL	239
PCH4-K-W	239

Indeks	Strona
PCH4VL	239
PCH5VL-K-W	239
PCH41VL	239
PKN11	131
PKN11BL	131
PKN12	131
PKN13	131
PKN13BL	131
PKN14	131
PKN14BL	132
PKN15	132
PKN15BL	132
PUWG32	261
PUWG40	261
R	
R02	246
R02W	246
R03	246
R03W	246
R04	246
R04W	246
R05	250
R07	246
R07W	246
R10	246
R10W	246
R21W	247
R22W	247
R23W	246
R24W	246
R40	247
R50	247
R6630.11	233
R6640.11	233
R6650.11	233
R6650.44	236
R6655.11	234
R6660.11	233
R6660.44	235
R6670.11	233
R6676.44	235
R6680.11	233
R6681.44	235
R6683.11	234
R6690.44	236
R6699.11	234
R6699.44	235
R66404.44	235
R66550.11	234
R66800.11	234
R66813.44	235

KATALOG 2023

Indeks	Strona
R66830.11	234
RAIL1.0	115
RC01	219
RC02	219
RG006	200
RG006W	200
RN12	130
RN350	130
RN350BL	130
RN350K	130
RN350KBL	130
ROS32	248
ROS32P	248
RU/56015.0	125
RUB25	247
RUC19	247
RUC25	247
S	
S13	123
S22-B	121
S22BL-B	121
S29	164
S30	164
S30-BL	164
S40	122
S66	125
S71-B	122
S75-B	122
S75BL-B	122
S100	124
S110	124
S110-LA	229
S115	123
S160	122
S170-B	121
S170BL-B	121
S175BL	121
S190VL-B	122
S280	163
S280-BL	163
S280G	163
S280NC	163
S281	165
S281NC	165
S282	163
S282-BL	164
S282G	164
S282NC	163
S283	168
S283-B	168
S283B	168

INDEKS PRODUKTÓW

Indeks	Strona	Indeks	Strona	Indeks	Strona
S283B-B	168	T01	252	USPD7144	262
S283-BL-B	168	T04	252	USPG1	262
S283G	168	T05	252	USPK	261
S283NC	168	TA1	77	USPU54	262
S283NC-B	168	TA2	77	USPZ64	262
S283-WBP	167	TA4	77,186	USRD3225	256
S283-WBP-B	167	TA5	77,198	USRD4025	256
S284	166	TA6	77	USRD4032	256
S284-B	166	TA7	77	USRD5025	256
S284-BL-B	166	TAM7	78	USRD5032	256
S284NC	166	TRM7	78	USRD5032C	256
S284NC-B	166	U		USRD5040	256
S285	167	U01	120	USRD5040C	256
S285-B	167	U02	119	USRD5045	256
S285B	167	U03	119	USRD5632	256
S285B-B	167	U05	119	USRD5645	256
S285B-BL-B	167	U28B	118	USRD6032	256
S285-BL-B	167	U33	119	USRD6045	256
S285BR	166	U155G	117	USWP12	259
S285G	167	U170B	117	USWP34	259
S285NC	166	U170BL-B	118	USZBAT1	259
S285NC-B	166	U190VL-B	117	USZBAT2	259
S285-WBP	166	U300	117	USZP	260
S285-WBP-B	166	U300-LB	228	USZWYL12	259
S286	164	U365G	117	USZWYL34	259
S287PP-B	169	U500	117	W	
S288PPC	169	U2106	119	W04	136
S288PPC-B	169	U2170B	119	W05	135
S288PPCB	168	UKPG1	263	W06	136
S288PPCB-B	168	UKPG2	263	W07	135
S289BL-B	169	UKPG3	263	W12	136
S290BL-B	169	UKPG4	263	W13	136
S300	123	USD6636	261	W33	136
S305	123	USD7144	261	W34	136
S310	123	USG05	259	W35	137
S318	125	USGF12	260	W40	134
S330	124	USGF34	260	W41	134
S330BL-B	124	USGF38	260	W42	134
S340	124	USGG12S	260	W43	134
S340BL-B	124	USGG34S	260	W44	135
S350-B	121	USGG38S	260	W45	135
S500	123	USKD	261	W47	135
SCCZ	255	USKS32	261	W53	134
SMU1	255	USKS40	261	W54	134
SMZ1	255	USP12	260	W72	135
SMZ78	265	USPD6031	262	W98B	238
SNU60	255	USPD6431	262	W100B-B	194
SNZ30	255	USPD6617	262	W100C-B	194
SNZS	255	USPD6636	262	W100G-B	195
SPZ90K	254	USPD6817	262	W100S-B	195
T		USPD7024	262	W100W-B	195

INDEKS PRODUKTÓW

Indeks	Strona
W101B-B	194
W101P-B	194
W101S-B	194
W101W-B	194
W115C/2	238
W115S/2	238
W150F/4	238
W160C/2	238
W160C/4	238
W160S/2	238
W160S/4	238
W160Z/2	238
W180C/2	238
W180S/2	238
W200C/4	238
W200F/4	238
W200S/4	238
W250C/2	238
W250C/4	238
W250F/4	238
W250S/2	238
W250S/4	238
W250Z/2	238
W300C/2	238
W300C/4	238
W300S/2	238
W300S/4	238
WWP01	133
WWP02	133
X	
XD2	81
XD3	81
XD4	81, 186
XD5	82, 198
XD6	81
XD7	81
XD11	81
XD-SWITCH	266
XD-SWITCH-H-Q	266
XR2	79
XR3	79
XR4	79, 186
XR5	80, 198
XR11	79
XR11A	79
XR77	79
Z	
Z35	249
Z37	249
Z39	87
Z40	87

Indeks	Strona
Z201	221
Z201R	221
Z211	223
Z220	172
Z230	172
Z240	172
Z241	172
Z250	174, 249
Z293	173
Z293-BL	172
Z293-G	173
Z294	173
Z294-BL	172
Z294-G	173
Z295	173
Z295-BL	173
Z295-G	174
Z296	173
Z296-BL	173
Z296-G	174
Z501	222
Z501R	221
Z502	223
Z503	222
Z503SQ	222
Z1212C	172
Z1212G	171
Z1212K	171
Z1212KF	171
Z1234C	172
Z1234G	171
Z1234K	171
Z1234KF	171
Z1238C	172
Z1238G	171
Z1238K	171
Z1238KF	171
ZG32	256
ZG50	256
ZM002	250
ZM002W	250
ZM003	250
ZM003W	250
ZM004	250
ZM004W	250
ZM005	250
ZM005W	250
ZMDB202T	264
ZMDB203M	264
ZMDB203T	264

KATALOG 2023

Indeks	Strona
ZMWB	264
ZMWC	264
ZNPD	262
ZNPDN	263
ZNSZ1	262
ZNSZ2	262
ZR110	256
008001	251
008001W	251
008003	251
008003W	251
008005	251
008005W	251
010001	251
010001W	251
018003	200
20-SWITCH	266
26-SWITCH	266
41-SWITCH	266
65-SWITCH	266
439.P	170
449.P	170
460.0	165
465.0	165
6065.0	232
6160.0	230
6162.0	230
6803.0	151
6825.0	151
6828.0	150
6833.0	151
6836.0	150
6838.0	151
6845.0	152, 230
6848.0	150
6853.0	151
6855.0	151
6856.0	150
6868.0	230
6968.0	230
6969.0	230
55092.0	86, 187
55097.0	86

Dystrybucja i regiony



OBŚLUGA ZAMÓWIEŃ HURT

zamowienia@ferro.pl

komunikacja w sprawie zamówień

Region	Województwo	Telefon
1.1	Małopolskie	
1.5	Małopolskie	+48 784 035 630
1.2	Podkarpackie	
1.3	Śląskie	
1.6	Śląskie	+48 724 920 119
1.4	Świętokrzyskie	+48 784 035 677
2.1	Dolnośląskie	
2.5	Lubuskie	+48 724 920 124
2.6	Opolskie	
2.2	Wielkopolskie	
2.3	Wielkopolskie	+48 724 920 106
3.1	Mazowieckie	
3.2	Mazowieckie	
3.4	Łódzkie	+48 724 920 121
3.5	Lubelskie	
3.6	Mazowieckie	
3.3	Podlaskie	+48 724 920 106
4.1	Zachodniopomorskie	
4.2	Kujawsko-pomorskie	
4.3	Pomorskie	+48 784 035 677
4.4	Warmińsko-mazurskie	



REGIONY HANDLOWE

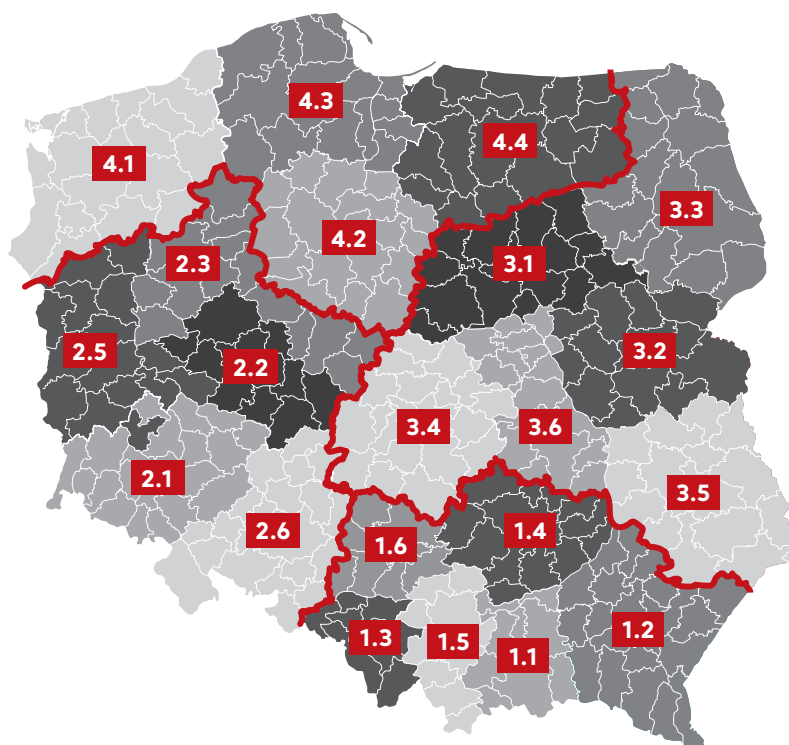

OBŚLUGA ZAMÓWIEŃ MARKETY

bokm@ferro.pl

komunikacja w sprawie zamówień z kanału DIY

+48 784 035 670

+48 784 035 688

+48 784 035 599

SPEDYCJA KRAJ

+48 784 035 561

Ferro prowadzi dystrybucję swoich produktów na rynku krajowym w czterech regionach za pośrednictwem dwóch kanałów – „tradycyjnego” obejmującego głównie hurtownie oraz „nowoczesnego” obejmującego sieci specjalistycznych sklepów wielkopowierzchniowych.

Tradycyjny kanał dystrybucji, obecnie najbardziej rozpowszechniony w Polsce, bazuje na współpracy z punktami sprzedaży hurtowej, sieciami hurtowni, grupami zakupowymi oraz hurtowniami na terenie całego kraju. Najwięksi odbiorcy hurtowi stanowią w tym modelu źródło zaopatrzenia dla mniejszych hurtowni, instalatorów oraz sklepów detalicznych.



**REGIONALNI PRZEDSTAWICIELE HANDLOWI
KIEROWNICY REGIONÓW
DORADCY TECHNICZNI**

Region	Województwo	Telefon
1.1	Małopolskie	+48 784 035 632
1.2	Podkarpackie	+48 668 452 092
1.3	Śląskie	+48 784 035 675
1.4	Świętokrzyskie	+48 784 035 635
1.5	Małopolskie	+48 724 920 095
1.6	Śląskie	+48 668 452 314
Doradca techniczno-handlowy (instalatorzy)		+48 724 920 054
Regionalny Kierownik ds. Inwestycji		+48 784 035 675
2.1	Dolnośląskie	+48 668 452 016
2.2	Wielkopolskie	+48 784 035 645
2.3	Wielkopolskie	+48 724 920 114
2.5	Lubuskie	+48 668 451 972
2.6	Opolskie	+48 784 035 644
Regionalny Kierownik Sprzedaży		+48 784 035 640
Regionalny Kierownik ds. Inwestycji		+48 724 920 096
Doradca techniczno-handlowy (instalatorzy)		+48 724 920 098
3.1	Mazowieckie	+48 784 035 661
3.2	Mazowieckie	+48 784 035 654
3.3	Podlaskie	+48 784 035 651
3.4	Łódzkie	+48 724 920 024
3.5	Lubelskie	+48 784 035 690
3.6	Mazowieckie	+48 784 035 660
Regionalny Kierownik Sprzedaży		+48 724 920 130
Regionalny Kierownik ds. Inwestycji		+48 784 035 652
Doradca techniczno-handlowy (instalatorzy)		+48 724 270 018
4.1	Zachodniopomorskie	+48 784 035 642
4.2	Kujawsko-pomorskie	+48 784 035 665
4.3	Pomorskie	+48 784 035 653
4.4	Warmińsko-mazurskie	+48 784 035 590
Regionalny Kierownik ds. Inwestycji		+48 724 920 028



**SERWIS
REKLAMACJE
WSPARCIE TECHNICZNE**

serwis@ferro.pl

+48 12 25 62 121
+48 12 25 62 122
+48 12 25 62 123

Szef serwisu: +48 784 035 623



CERTYFIKATY

cert@ferro.pl

udostępnianie dokumentacji technicznej i certyfikatów, pomoc w sprawach związanych z wprowadzeniem towarów do obrotu

+48 12 25 62 187



**INFOLINIA FERRO
+48 801 798 001**

FERRO S.A.

ul. Przemysłowa 7
32-050 Skawina
Polska

T: +48 12 25 62 100

F: +48 12 27 67 606

E: info@ferro.pl

www.ferro.pl



[/grupaferro](#)



[/baterieFERRO](#)



[/ferro_group_official](#)



[/ferro-group](#)



[/ferro_group](#)